

PATRIOT

ИНСТРУКЦИЯ ПО ЭКСПЛУАТАЦИИ

ВОЗДУХОДУВКА БЕНЗИНОВАЯ РАНЦЕВАЯ

| **BGK 345** |

www.onlypatriot.com

1. ОБЩИЕ СВЕДЕНИЯ.	5
2. ТЕХНИКА БЕЗОПАСНОСТИ.	6
3. УСТРОЙСТВО И НАЗНАЧЕНИЕ.	9
4. ТЕХНИЧЕСКИЕ ХАРАКТЕРИСТИКИ И КОМПЛЕКТАЦИЯ.	10
5. СБОРКА И ПОРЯДОК РАБОТЫ.	11
5.1. СБОРКА ВОЗДУХОДУВНОГО УСТРОЙСТВА.	11
5.2. ПОРЯДОК РАБОТЫ	12
5.3. ЗАПРАВКА ТОПЛИВНОЙ СМЕСЬЮ	13
6. ЗАПУСК И ОСТАНОВКА	14
6.1. ЗАПУСК ДВИГАТЕЛЯ	14
6.2. ОСТАНОВКА ДВИГАТЕЛЯ	14
6.3. ОБКАТКА НОВОГО ДВИГАТЕЛЯ	15
7. ТЕХНИЧЕСКОЕ ОБСЛУЖИВАНИЕ.	15
7.1. ОБСЛУЖИВАНИЕ ВОЗДУШНОГО ФИЛЬТРА	16
7.2. ОБСЛУЖИВАНИЕ СВЕЧИ ЗАЖИГАНИЯ	17
7.3. ОБСЛУЖИВАНИЕ ТОПЛИВНОГО ФИЛЬТРА	18
8. СРОК СЛУЖБЫ И УТИЛИЗАЦИЯ.	18
9. ХРАНЕНИЕ И СРОК ГОДНОСТИ.	19
10. ВОЗМОЖНЫЕ НЕИСПРАВНОСТИ И МЕТОДЫ ИХ УСТРАНЕНИЯ.	20
11. ГАРАНТИЙНЫЙ ТАЛОН	21
12. ГАРАНТИЙНЫЕ ОБЯЗАТЕЛЬСТВА.	22
13. РАСШИФРОВКА СЕРИЙНОГО НОМЕРА.	25

Благодарим Вас за приобретение продукции торговой марки PATRIOT.

Данное руководство по эксплуатации содержит необходимую информацию, касающуюся работы и технического обслуживания устройства. Внимательно ознакомьтесь с ним перед началом эксплуатации.

Настоящая Инструкция является частью изделия и должна быть передана покупателю при его приобретении.

Информация, содержащаяся в настоящем руководстве по эксплуатации действительна на момент издания. Изготовитель оставляет за собой право вносить изменения в конструкцию не ухудшающие характеристики оборудования без предварительного уведомления.

1. ОБЩИЕ СВЕДЕНИЯ

В настоящем Руководстве (Инструкции) изложены основные технические данные, описания, правила эксплуатации и технического обслуживания.

Воздуходувка бензиновая – это устройство, предназначенное для непрофессионального использования при уборке территорий, улиц и площадей от листвы и прочего мусора, очистке участков газонов, парков, от скошенной травы с соблюдением всех требований Инструкции по эксплуатации.

Продавец не несет ответственности за повреждения, возникшие вследствие ненадлежащего использования устройства.

Воздуходувное устройство удобно и не сложно в эксплуатации. Работа с ним не требует специальной подготовки, но следует иметь в виду, что при обращении с ним необходимы определенные навыки. Устройство сконструировано таким образом, что оно безопасно и надежно, если эксплуатируется в соответствии с Инструкцией. Прежде чем приступить к эксплуатации устройства прочтите и усвойте Инструкцию. Если Вы этого не сделаете, результатом может явиться травма или повреждение устройства.

Предприятие-изготовитель постоянно совершенствует свои изделия, поэтому в настоящем Руководстве по эксплуатации могут быть не отражены некоторые конструктивные изменения.

К сведению торговых организаций:

При совершении купли – продажи лицо, осуществляющее торговлю, проверяет в присутствии покупателя внешний вид товара, его комплектность и работоспособность. Производит отметку в гарантийном талоне, прикладывает товарный чек, представляет информацию об организациях, выполняющих монтаж и пусконаладочные работы, адреса сервисных центров.

Особые условия реализации не предусмотрены.

Знаки безопасности, управления и информации:

	Не трогать руками		Посторонним запрещается находиться ближе 15 м от работающего устройства
	Предупреждение! Осторожно! Внимание!		Осторожно! Возможен отскок посторонних предметов
	Осторожно! Горячие поверхности		Пожароопасно! Горячие вещества.
	Прочтите руководство по эксплуатации перед началом работы		Выключатель зажигания: «ON» - включено, «OFF» - выключено.
	Рычаг управления воздушной заслонкой карбюратора. «ЗАКРЫТО» - запуск холодного двигателя. «ОТКРЫТО» - запуск прогретого двигателя.		Утилизация устройства должна производиться в соответствии с нормами законодательства РФ, в частности Федеральным законом N7-ФЗ от 10.01.02 «Об охране окружающей среды».
x5-7 	Нажмите 5-7 раз на праймер для прокачки топлива.		
  	Используйте средства защиты зрения, обувь на не скользящей подошве, перчатки.		

2. ТЕХНИКА БЕЗОПАСНОСТИ

Используйте воздуходувное устройство только после прочтения Инструкции по безопасности.

Не разбирайте и не модифицируйте его. Лицам, не прошедшим инструктаж по эксплуатации или не изучившим Инструкцию по эксплуатации, запрещается пользоваться данным оборудованием!

Знаки безопасности, управления и информации размещены на устройстве в виде наклеек, либо нанесены рельефно на корпусе.

Не выбрасывайте инструмент в бытовой мусор в соответствии с Распоряжением Правительства РФ от 31.12.2020 N 3721-р «Об утверждении перечней товаров, упаковки товаров, подлежащих утилизации после утраты ими потребительских свойств».

Перед использованием тщательно проверьте воздуходувное устройство и убедитесь в отсутствии дефектов. В случае обнаружения внешних дефектов свяжитесь с дистрибьютором PATRIOT.



ВНИМАНИЕ! Работа с устройством требует соблюдения правил безопасной эксплуатации, изложенных в руководстве. Несоблюдение указаний по безопасности может привести к серьезным травмам или смерти.

1. Перед сборкой и началом работы внимательно прочтите надписи на корпусе устройства и в Инструкции, и строго следуйте им. Храните Инструкцию по эксплуатации в надежном и доступном месте для последующих справок, а также для заказа запасных частей.

2. Будьте осторожны при обращении с топливом, для правильной заправки изделия обратитесь к соответствующему разделу настоящей Инструкции.
3. Работайте только в дневное время или при хорошем искусственном освещении и достаточной видимости.
4. Избегайте работы в зонах со скользким и мокрым покрытием, при наличии льда и снега, а также в ограниченном пространстве. Обязательно проверяйте надежность опоры под ногами.
5. Запрещено использовать устройство на неустойчивых поверхностях или крутых уклонах.
6. Не работайте на стремянках и возвышениях. Несоблюдение данной рекомендации может привести к травме.
7. Ознакомьтесь со всеми органами управления и их функционированием. Вы должны знать способы быстрого отключения устройства.
8. К работе с воздушным устройством допускаются лица, не моложе 16 лет, после тщательного изучения данного руководства, конструкции и способов управления, правил безопасной работы и правил обслуживания.
9. Воздушное устройство не может эксплуатироваться детьми или иными лицами, чье физическое или психическое состояние требует посторонней помощи и не позволяет им самостоятельно пользоваться данным оборудованием без риска для здоровья.



ВНИМАНИЕ! Не работайте с устройством в состоянии алкогольного или наркотического опьянения или после употребления сильно действующих лекарств

10. Оператор должен контролировать опасную зону работы устройства. Лица, не допущенные к работе, неопытные, не занятые непосредственно в работе должны находиться на безопасном расстоянии, не менее 15 метров от работающего устройства. Посторонним лицам запрещено находиться в зоне работы воздушного устройства.
11. Не рекомендуется работать устройством в одиночку. Позаботьтесь о том, чтобы во время работы на расстоянии слышимости кто-то находился, на случай если Вам понадобится помощь.
12. Не вставляйте посторонние предметы в воздухозаборник или насадку устройство. Они повредят рабочее колесо вентилятора. Отлетающие с большой скоростью предметы или сломанные компоненты также могут нанести серьезную травму операторам или находящимся рядом людям.
13. Учитывайте направление ветра. Не работайте против ветра.
14. Для снижения риска спотыкания и потери контроля над машиной запрещается пятиться в процессе ее эксплуатации.
15. Не допускайте присутствия открытого огня в зоне работы или обслуживания воздушного устройства.
16. Для людей с имплантированным кардиостимулятором во избежание риска для здоровья, перед использованием устройства, рекомендуем обратиться за консультацией к лечащему врачу и изготовителю кардиостимулятора.

17. Используйте подходящие средства индивидуальной защиты при эксплуатации оборудования, т.е. защитные очки, перчатки, беруши, закрытую обувь (с противоскользящей подошвой для дополнительной защиты).
18. Если вы чувствуете усталость, прервите работу и отдохните. Это позволит избежать потери контроля над инструментом. Мы рекомендуем делать перерывы по 10–20 минут каждый час.
19. Не используйте оборудование рядом с окнами.
20. Используйте устройства только в подходящие для этого время суток. Не работайте с воздуходувкой рано утром или поздно ночью, когда это может мешать окружающим.
21. Перед использованием устройство рекомендуется воспользоваться граблями и метлой для расчистки мусора.
22. Прежде чем приступить к работе с устройством в пыльных условиях, слегка смочите поверхности или воспользуйтесь распылителем.
23. Отрегулируйте длину насадки устройства таким образом, чтобы поток воздуха был направлен максимально близко к земле.
24. Запрещается проводить работы воздуходувным устройством с выявленными неисправностями. При обнаружении неполадок и неисправностей следует немедленно прекратить работу и обратиться в авторизованный сервисный центр PATRIOT для ремонта.
25. Для снижения риска получения травм не направляйте поток воздуха на стоящих рядом людей и животных. Воздух под высоким давлением может повредить глаза, а также сдуть мелкие предметы с очень большой скоростью.
26. Запрещено использовать для сдувания химических, радиоактивных и цементносодержащих веществ.
27. Не вносите изменения в конструкцию и не применяйте не оригинальные запасные части в устройстве без согласования с заводом-изготовителем. Производитель и поставщик снимают с себя ответственность за возникшие в результате этого последствия (травмы и повреждения устройства).
28. Всегда руководствуйтесь здравым смыслом. Невозможно предусмотреть все ситуации, которые могут возникнуть перед Вами. Если Вы в какой-либо ситуации почувствовали себя неуверенно, обратитесь за советом к специалисту: дилеру, механику авторизованного сервисного центра, опытному пользователю.
29. В случае получения травмы, незамедлительно обратитесь к врачу.



ВНИМАНИЕ! Пользователь несет персональную ответственность за возможный вред здоровью и имуществу третьих лиц в случае неправильного использования устройства или использования его не по назначению.

3. УСТРОЙСТВО И НАЗНАЧЕНИЕ

Воздуходувное устройство предназначено для подачи большого объема воздуха. Принцип работы устроен таким образом, что крутящий момент от вращающегося вала двигателя передается на крыльчатку вентилятора. Крыльчатка вентилятора при вращении засасывает воздух через заборные отверстия и нагнетает его через напорную трубу. С помощью направленного потока воздуха производится продувка территории.



ВНИМАНИЕ! Не продувать опасные для здоровья предметы и химические продукты.

Использование воздуходувного устройства для других целей не допускается, так как это может привести к несчастным случаям или повреждению изделия. Запрещается вносить какие-либо изменения в конструкцию для исключения несчастных случаев или повреждения устройства.

Использование воздуходувного устройства в коммерческих целях, не предусмотренных настоящим руководством, является нарушением условий гарантийного обслуживания. Производитель не несет ответственности за повреждения, возникшие вследствие такого использования.

ОСНОВНЫЕ ОРГАНЫ УПРАВЛЕНИЯ (Рис. 1)



Рис. 1

- | | |
|-------------------------------------|---|
| 1. Свеча зажигания | 9. Глушитель |
| 2. Воздушный фильтр | 10. Плечевые ремни |
| 3. Рычаг воздушной заслонки | 11. Клавиша включения зажигания |
| 4. Рукоятка стартера | 12. Рукоятка с блокировкой курка газа |
| 5. Ручной топливный насос (праймер) | 13. Трубы подачи воздуха |
| 6. Крышка топливного бака | 14. Ручка дроссельной заслонки (курок газа) |
| 7. Топливный бак | 15. Гибкий патрубок подачи воздуха |

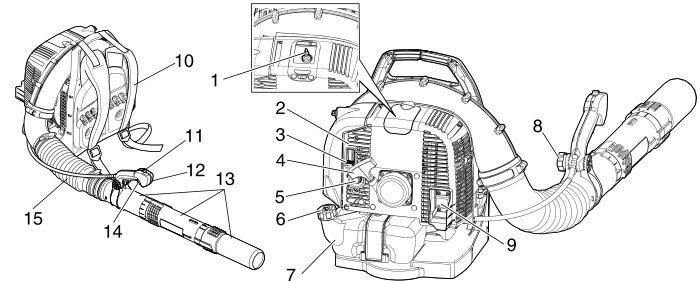

ВНИМАНИЕ! Внешний вид и устройство изделия могут отличаться от представленных в инструкции.

4. ТЕХНИЧЕСКИЕ ХАРАКТЕРИСТИКИ И КОМПЛЕКТАЦИЯ.

Вес в снаряженном состоянии, (кг).	7.4
Тип двигателя.	Бензиновый 2-х тактный
Объем двигателя, (см ³).	43
Мощность, (л.с.).	2,5
Рекомендованный холостой ход двигателя, (об/мин).	2800±200
Максимальные обороты двигателя, (об/мин).	7300±200
Объем топливного бака, (л).	1
Свеча зажигания	L7TC
Производительность потока воздуха, (м ³ /ч).	870
Скорость потока воздуха, (м/с).	85
Время работы на одной заправке, (мин).	60
Стартер	Easy Start
Уровень звукового излучения LpA, (дБА).	108
Уровень звукового давления, (дБА).	72
Уровень вибрации, (м/с ²).	3,45
Габаритные размеры упаковки (Д*Ш*В), (мм).	420x350x470
Вес в упаковке, (кг).	8.6

КОМПЛЕКТАЦИЯ

ДВИГАТЕЛЬ С РАНЦЕВЫМ ЛОЖЕМЕНТОМ	1 ШТ.
РЕМЕННАЯ ОСНАСТКА	1 ШТ.
ГИБКАЯ ТРУБА 34 см.	1 ШТ.
ПРЯМАЯ ТРУБА 40 см.	3 ШТ.
ХОМУТ	2 ШТ.
ЕМКОСТЬ ДЛЯ ПРИГОТОВЛЕНИЯ СМЕСИ	1 ШТ.
НАБОР ИНСТРУМЕНТА	1 ШТ.
ИНСТРУКЦИЯ ПО ЭКСПЛУАТАЦИИ	1 ШТ.
УПАКОВКА	1 ШТ.

5. СБОРКА И ПОРЯДОК РАБОТЫ

5.1. Сборка воздуходувного устройства

Распакуйте коробку, извлеките все незакрепленные детали и освободите от упаковочного материала.

Изделие поставляется в максимально собранном состоянии, но для его использования необходимо собрать воздушную трубу и прикрепить рукоятку управления, для этого:

1. Установите гибкую трубу на колено воздуходувного устройства и закрепите её хомутом, для облегчения сборки гибкой трубы на колене используйте небольшое количество пластичной консистентной смазки (Рис. 2).
2. Вставьте трубу с шарнирным соединением в гибкую трубу и закрепите их при помощи хомута (Рис. 3).
3. Ослабьте фиксатор крепления рукоятки. Выровняйте метку на рукоятке с выступами, установите рукоятку на трубу с фиксатором, заведя ее за выступы. Во время установки следите за кабелем дросселя, не перекручивайте его и не перегибайте (Рис. 4).
4. Соберите полностью воздухопровод доставив оставшиеся трубы, соедините прямую трубу с трубой с фиксатором, пока не почувствуете сопротивление. Не прилагайте чрезмерные усилия, удерживайте трубу с фиксатором и вращайте прямую трубу по часовой стрелке, приводя в действие фиксирующие пазы, пока крепление не станет надежным (Рис. 5).



Рис. 2



Рис. 3

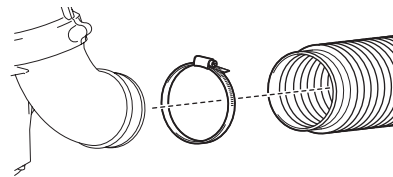

Рис. 4



Рис. 5

СБОРКА И ПОРЯДОК РАБОТЫ

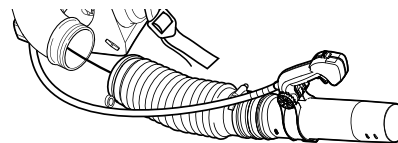
- Используя штатные плечевые ремни, наденьте устройство на оба плеча. Отрегулируйте длину плечевых ремней так, чтобы устройство плотно прилегло к спине (Рис. 6).
- Передвигая рукоятку управления на напорной трубе в сторону двигателя или в сторону от двигателя, установите её в наиболее удобное для Вас положение (Рис. 7).

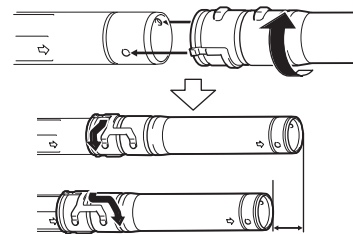

Рис. 6



Рис. 7

5.2. Порядок работы

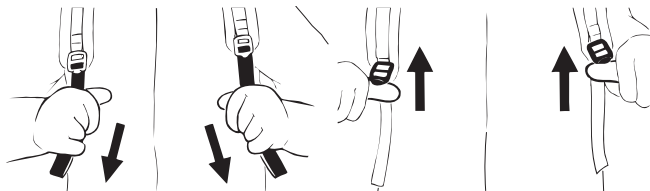
Перед каждым использованием воздуходувного устройства необходимо произвести следующие операции;

- Убедитесь в том, что изделие очищено от грязи и пыли. Особое внимание уделите воздушному фильтру, отверстиям для всасывания воздуха и глушителю;
- Внимательно осмотрите воздуходувное устройство на предмет повреждений, все органы управления должны быть в исправном состоянии;
- Проверьте топливные шланги, пробку заливной горловины, топливный бак на признак утечки, в случае обнаружения немедленно устраните до начала работы;
- Проверьте крепления всех болтовых соединений, при необходимости произведите затяжку;
- Подготовьте рабочую зону, при необходимости оградите ее предупреждающими табличками;

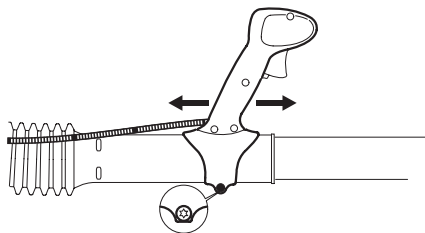

ПРЕДУПРЕЖДЕНИЕ! Никогда не работайте на скорости большей, чем необходимо для выполнения задачи, для уменьшения запыленности работайте с воздуходувным устройством на низкой скорости или при необходимости увлажняйте рабочую зону.

- Работы производите только в светлое время суток или в условиях хорошей освещенности;

- Контролируйте скорость двигателя курком газа или для продолжительной работы, устанавливайте скорость двигателя кнопкой курка газа/выключателя таким образом, чтобы сила потока воздуха соответствовала рабочей площадке и ее условиям;
- Высокая скорость может понадобиться для уборки гравия, грязи, снега, с дорог, улиц, парковок или стадионов;
- Всегда останавливайте двигатель при переходе на другой участок работы;
- Заранее спланируйте места, куда будет сдуваться мусор для его дальнейшей уборки;
- Во время работы на полных оборотах двигателя следует периодически понижать обороты до холостого хода, пока большая часть тепла не будет отведена потоком охлаждающего воздуха, благодаря чему снижается нагрузка на детали привода возникающая вследствие накопления тепла.



ВНИМАНИЕ! Во время работы крепления могут ослабнуть. Периодически произведите протяжку всех болтовых соединений

5.3. Заправка топливной смесью

Заполните топливный бак топливной смесью, для этого установите воздуходувное устройство на плоской, ровной прочной поверхности, чтобы резьбовая пробка топливного бака находилась в верхнем положении. Протрите пробку топливного бака и бак от грязи.

Подготовьте топливную смесь для заправки изделия. Двигатель должен работать на топливной смеси из бензина и масла в соотношении 1:40.

Рекомендованное полусинтетическое масло PATRIOT G-Motion 2T EURO

Используйте мерную емкость входящую в комплект. Заполните бензин до отметки, затем добавьте необходимое количество масла до уровня. Встряхните канистру несколько раз до получения однородной топливной смеси.





ПРЕДУПРЕЖДЕНИЕ! Обращайтесь с топливом крайне осторожно. Соблюдайте меры предосторожности, после заправки надежно затяните крышку топливного бака и убедитесь в отсутствии утечки. В случае утечки топлива устраните ее, не включая инструмент.

Заливайте топливо до уровня кромки заливной горловины, не переливайте, после заправки резьбовую пробку плотно закрутите от руки



ВНИМАНИЕ! Готовую к работе топливную смесь рекомендуется использовать в течение 30 дней. При длительном хранении топливная смесь окисляется, становится неоднородной и непригодной к применению.



ВНИМАНИЕ! Для приготовления топливной смеси используйте свежий качественный бензин. Тщательно выдерживайте соотношение бензин/масло. Никогда не заливайте чистый бензин в бак Вашего воздушного устройства.

6. ЗАПУСК И ОСТАНОВКА

6.1. Запуск двигателя

- Установите изделие на чистую и не пыльную подставку, чтобы пыль не всасывалась устройством, в устойчивое положение – следите за тем, чтобы в области выходного отверстия глушителя не находились люди или животные;
- Заполните топливный бак свежей топливной смесью;
- Нажмите на ручной топливный насос (праймер) 3-5 раз, до появления в нем топлива;
- При запуске холодного двигателя закройте воздушную заслонку карбюратора. Для этого рычаг управления воздушной заслонкой переведите в верхнее положение ЗАКРЫТО. При запуске прогретого двигателя, заслонку не закрывайте;
- Включите клавишу зажигания в положение Вкл. и зафиксируйте курок газа так, чтобы он остался в наполовину нажатом состоянии;
- Станьте в удобное положение, держите устройство левой рукой за ручку для транспортировки и правой рукой выберите слаbinу шнура стартера до плотного зацепления барабана с маховиком. Не вытягивайте шнур более чем на 2/3 длины, дерните за ручку стартера 5-6 раз, пока двигатель не заведется. Двигатель запустится только на короткое время и сразу останавливается;

- Переведите заслонку карбюратора в положение открыто и повторите запуск двигателя;
- После того, как двигатель заведется дайте ему прогреться 15-20 сек. на холостом ходу;
- Приступайте к работе.



ВНИМАНИЕ! Никогда не оставляйте работать двигатель длительное время на холостых оборотах. Новое устройство проходит обкатку - смотрите пункт обкатка нового двигателя.

6.2. Остановка двигателя

- Отпустите курок газа, передвиньте кнопку курка газа/выключателя, в положение холостого хода и дайте двигателю поработать на холостом ходу 15-20 сек;
- Переведите выключатель зажигания в положение Выкл.



ВНИМАНИЕ! Если двигатель не остановился, после того как вы перевели кнопку выключателя в положение Выкл., переведите рычаг воздушной заслонки в положение Закрыто, чтобы заглушить двигатель. Обратитесь в сервисный центр PATRIOT.

6.3. Обкатка нового двигателя

Перед первым использованием воздухоудного устройства, для продления его срока службы, рекомендуется произвести обкатку бензинового двигателя, на данном этапе происходит притирка подвижных узлов и деталей

1. Подготовьте топливную смесь в соотношении 25:1, используйте мерную емкость входящую в комплект.
2. Заполните полностью топливный бак и произведите запуск двигателя как описано выше.
3. Нажмите рычаг газа на 1/2 амплитуды и дайте двигателю поработать около одной минуты.
4. Отпустите рычаг газа и дайте поработать двигателю на холостых оборотах 15-20 сек.
5. Повторите п. 3-4 несколько раз (в совокупности по времени около 10 минут).
6. В процессе дальнейшего использования воздухоудного устройства производите «перегазовки» от 2/3 до полного газа. В процессе обкатки, не давайте двигателю полную и длительную нагрузку на максимальных оборотах. Обкатку производите до выработки 2-3 баков топлива. В процессе работы следите за температурным режимом двигателя, не допускайте перегрева.



ВНИМАНИЕ! Двигатель достигает максимальной мощности после 8-10 выработки заправок топливного бака

7. ТЕХНИЧЕСКОЕ ОБСЛУЖИВАНИЕ

Воздуходувное устройство предназначено для долгой и продолжительной работы. При этом необходимо регулярное техническое обслуживание. Всегда используйте только оригинальные запасные части и рекомендованные масло и топливо. Использование неоригинальных запасных частей может привести к аннулированию гарантии.



ВНИМАНИЕ! Перед проведением технического обслуживания остановите двигатель и дайте ему остыть. Отсоедините провод от свечи зажигания.

Ежедневное обслуживание:

- Очистите от грязи корпус изделия;
- Проверьте и очистите воздухозаборники;
- Проверьте воздушный фильтр и очистите его при необходимости;
- Проверьте antivибрационные элементы и замените в случае выхода из строя;
- Проверьте крепежные элементы и затяните их при необходимости;
- Проверьте герметичность топливопроводов.

Через первые 3 часа работы:

- Обкатка двигателя проведена, для последующих заправок готовьте топливную смесь в соотношении 1:40.

Через каждые 50 часов работы:

- Проверьте воздушный фильтр и очистите его при необходимости;
- Проверьте топливный фильтр и очистите при необходимости;

Через 100 часов работы:

- Замените свечу зажигания;
- Замените воздушный фильтр;
- Замените топливный фильтр;
- Произведите настройку карбюратора;
- Замените antivибрационные элементы в случае выхода их из строя

7.1. Обслуживание воздушного фильтра (Рис. 8)

Загрязненный воздушный фильтр снижает мощность двигателя, повышает расход топлива и затрудняет запуск двигателя.

Очистку воздушного фильтра производите в следующей последовательности:

1. Установите воздушную заслонку в положение закрыто, это предотвратит попадание грязи в диффузор карбюратора, когда воздушный фильтр будет снят.
2. Открутите винт и снимите крышку воздушного фильтра. Промойте крышку в растворе теплой мыльной воды, просушите.
3. Снимите воздушный фильтр и фильтрующий элемент.

ТЕХНИЧЕСКОЕ ОБСЛУЖИВАНИЕ

4. Промойте фильтрующий элемент в растворе теплой мыльной воды или замените его, если он поврежден.
5. Хорошо просушите, а затем слегка пропитайте фильтрующий элемент маслом для двухтактных двигателей, отожмите излишки масла.
6. Установите на место воздушный фильтр и крышку.



Рис. 8



Рис. 9

7.2. Обслуживание свечи зажигания (Рис. 9)

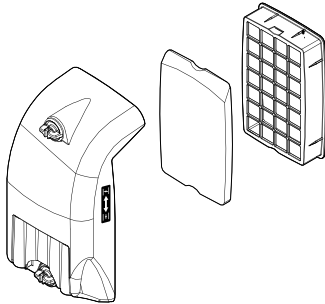
При недостаточной мощности двигателя, при плохом запуске или перебоях в работе в первую очередь следует проверить состояние свечи зажигания.

Проверку свечи зажигания производите в следующей последовательности:

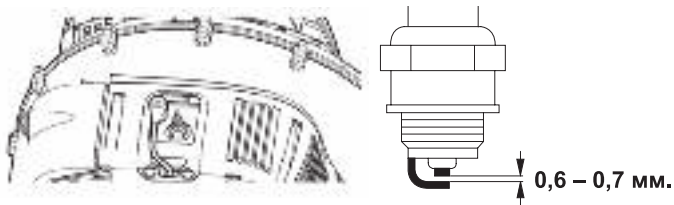
1. Отсоедините провод от свечи зажигания и выкрутите ее при помощи свечного ключа входящего в комплект.
2. Очистите электроды при помощи металлической щетки, проверьте зазор между ними. Зазор должен составлять 0,6 – 0,7 мм.
3. В случае наличия большого количества нагара выясните и устраните причины загрязнения свечи зажигания.

Возможные причины загрязнения:

- Богатая топливная смесь;
 - Загрязненный воздушный фильтр;
 - Неблагоприятные условия эксплуатации.
4. Проверьте работоспособность свечи, при необходимости замените, обязательной замене подлежат свечи с обгоревшими или треснувшими электродами.

7.3. Обслуживание топливного фильтра (Рис. 10)

Производите своевременную очистку топливного фильтра в следующей последовательности:

1. Протрите чистой ветошью от грязи область вокруг крышки топливного бака и топливный бак, слейте остатки топлива.
2. Извлеките при помощи крюка из проволоки топливный шланг и фильтр из бака.
3. Снимите фильтр с топливного шланга и установите новый.
4. Промойте бензобак чистым бензином, просушите.
5. Установите на место топливный шланг с фильтром и крышку.



Рис. 10

8. СРОК СЛУЖБЫ И УТИЛИЗАЦИЯ

При выполнении требований настоящей инструкции по эксплуатации срок службы изделия составляет 5 лет. По окончании срока службы не выбрасывайте технику в бытовые отходы! Отслуживший срок инструмент должен утилизироваться в соответствии с Вашими региональными нормативными актами по утилизации техники и оборудования.

Воздуходувное устройство соответствует нормативам и тех. регламентам:

ТР ТС 010/2011 «О безопасности машин и оборудования»,
Сертификат соответствия № ЕАЭС RU С-СН. НА83.В.00552/20

Критерии предельных состояний

- Необходимо следить за состоянием крыльчатки вентилятора.
- При обнаружении потеков топлива необходимо обратиться в авторизованный сервисный центр для устранения причины подтеков.

Критерии критических состояний

- В случае возникновения постороннего шума в двигателе немедленно отключите его и обратитесь в авторизованный сервисный центр для ремонта.
- В случае возникновения повышенной вибрации обратитесь в авторизованный сервисный центр.

9. ХРАНЕНИЕ И СРОК ГОДНОСТИ

Воздуходувное устройство необходимо хранить в помещении с естественной вентиляцией. Категория условий хранения 2 (с) по ГОСТ 15150. Не допускается хранить изделие с остатками топливной смеси в баке, а также хранить в одном помещении с химически активными веществами.

При длительном хранении необходимо произвести консервацию



ВНИМАНИЕ! Работы по консервации производите только с холодным двигателем.

1. Слейте топливо из топливного бака.
2. Запустите двигатель, дайте ему поработать на холостых оборотах до полной выработки топлива из топливной системы и карбюратора.
3. Дайте двигателю остыть и выкрутите свечу зажигания.
4. Выполните все плановые процедуры по обслуживанию.
5. Залейте в цилиндр двигателя примерно 5 мл. чистого масла для 2х тактных двигателей.
6. Установите свечу зажигания на место и закрутите от руки, несколько раз плавно потяните за шнур стартера - масло распределится по цилиндру.

7. Затяните свечу зажигания свечным ключом и установите колпачок зажигания.
8. Прочистите и протрите на сухо все поверхности изделия, обработайте аэрозольным силиконом.

В случае соблюдения условий хранения срок годности изделия - без ограничений.

Транспортировка

Транспортировать продукцию можно любым видом закрытого транспорта в упаковке производителя или без нее, с сохранением изделия от механических повреждений, атмосферных осадков, воздействия химически-активных веществ и обязательным соблюдением мер предосторожности при перевозке хрупких грузов, что соответствует условиям перевозки 8 по ГОСТ 15150-89.

Для перемещения изделия по территории рабочей зоны используйте транспортировочные рукоятки.

10. ВОЗМОЖНЫЕ НЕИСПРАВНОСТИ И МЕТОДЫ ИХ УСТРАНЕНИЯ.

Проблема	Возможные причины	Способы устранения
1) Двигатель не заводится или заводится с большим трудом.	<ul style="list-style-type: none">A) Недостаточно топливной смеси в баке.B) Не включено зажигание.C) Засорен топливный фильтр или топливопровод.D) Неисправен карбюратор.E) Неисправна свеча зажигания.	<ul style="list-style-type: none">A) Заполните топливный бак.B) Включите клавишу зажигания.C) Прочистите топливопровод или замените топливный фильтр.D) Обратитесь в сервисный центр.E) Замените.
2) Двигатель не развивает мощности.	<ul style="list-style-type: none">A) Засорен воздушный фильтр.B) Сапун в крышке топливного бака засорен.C) Глушитель забит нагаром.D) Понижилась компрессия в цилиндре.E) Неисправна свеча зажигания.F) Засорен топливный фильтр или топливопровод.	<ul style="list-style-type: none">A) Прочистите или замените.B) Прочистите.C) Прочистите.D) Обратитесь в сервисный центр.E) Замените.F) Прочистите топливопровод или замените топливный фильтр.

2021 / 04 / 12345678 / 0001

2021 – год производства

04 – месяц производства

12345678 – индекс модели

0001 – индекс товара

Eurasian Conformity Mark

СЕРТИФИКАТ СООТВЕТСТВИЯ

№ ЕАЭС RU С-СН.НАМ3.В.00552.20

Серия RU № 0256438

ОРГАН ПО СЕРТИФИКАЦИИ «Стандарт» — общество с ограниченной ответственностью «Сертифика-Стандарт» Место нахождения: 109274, РОССИЯ, город Москва, проспект Революции, дом 16, строение 4, этаж 3, комната 5, корпоративное обслуживание; контактные: 107047, РОССИЯ, город Москва, улица Мясницкая, дом 2А, строение 1, комната 1, код офиса № 89. Телефон: +7(499)4475744. Адрес электронной почты: cert@eas-ru.ru. Адрес интернет-сайта: www.eas-ru.ru. Адрес: 109274, РОССИЯ, город Москва, улица Мясницкая, дом 2А, строение 1, комната 1, код офиса № 89. Телефон: +7(499)4475744. Адрес электронной почты: cert@eas-ru.ru. Адрес интернет-сайта: www.eas-ru.ru.

ЗАЯВИТЕЛЬ ОБЩЕСТВО С ОГРАНИЧЕННОЙ ОТВЕТСТВЕННОСТЬЮ «СИБИР КАРГО»

Место нахождения и адрес места осуществления деятельности: 129028, Россия, город Москва, улица Кольская, дом 1, строение 1, этаж 3, комната 25.

Одиночный предпринимательский регистрационный номер: 107754185444. Телефон: +7(495)750226. Адрес электронной почты: basong@yandex.ru.

ИЗГОТОВИТЕЛЬ «NINGBO GENSI INDUSTRIAL CO., LTD»

Место нахождения и адрес места осуществления деятельности по месту оказания услуг/услуг: Китай, П.Р. АЗ ШУАНЬШАНГДИ ШУЛЕНГО, 2018 LANTIAN ROAD, HAIJIEU DISTRICT, NINGBO. Обязанности заявителя-изготовителя: с/с место производства: Китай, №0664871.

ПРОДУКЦИЯ Средства мойки металлов/средства обезжиривания, мыльно-щелочные, жидкого/затвердевшего, полухлорид-бензиновые, серия (тип): ВД, торговый марку «РАТВИОТ», серия (тип): ВД, ВСК, ВЕР, В. С, торговый марку «МАКСУЛЬ», серия(типы) МВ, МВБ, МВ, МС, торговый марку «ЮБИЛЕЙ», серия (тип): ВК, ВДР. Серийный номер:

КОД ТН ВЭД ЕАЭС 8467992600

СООТВЕТСТВУЕТ ТРЕБОВАНИЯМ

Технического регламента Таможенного союза ТР ТС 010/2011 "О безопасности машин и оборудования"

СЕРТИФИКАТ СООТВЕТСТВИЯ ВЫДАН НА ОСНОВАНИИ протокола сертификационных испытаний № 200711-001-0819 от 17.07.2020 года, выполненного в соответствии с требованиями Общероссийского обязательного стандарта ГОСТ Р ИСО 9001-2015 "Системы менеджмента качества. Требования", аттестата аккредитации РОСС. RU.0001.21.0194, в соответствии с состоянием производства от 15.07.2020 года № 200703-015, проведенного по инициативе заявителя, обоснованной документом №0664871.

Срок сертификата: 12

ДОПОЛНИТЕЛЬНАЯ ИНФОРМАЦИЯ Сведения о результатах проведения контроля на соответствие условиям обеспечения соблюдения требований технического регламента ТР ТС 010/2011 "Средства мойки металлов жидкого/затвердевшего, полухлорид-бензиновые" Условья и сроки хранения продукции, срок службы (показатель качества) указаны в прилагаемом к сертификату экспертный документация. Действие на территории № 02.1800010494.01.0002812.

СРОК ДЕЙСТВИЯ С 24.07.2020 ПО 24.07.2032

ВКЛЮЧИТЕЛЬНО

Руководитель (уполномоченное лицо) органа по сертификации

Зависит (эксперт-аудитор) (эксперт (эксперт аудитор))



Владимир Юрьев Давыдов
и.п.д.

Владимир Александрович
и.п.д.

ПРИЛОЖЕНИЕ

К СЕРТИФИКАТУ СООТВЕТСТВИЯ № ВАС. КО.С.СН.4483.В.0055250

Серийный № 00566878

Перечень предприятий-производителей продукции, зарегистрированных в Едином реестре предприятий-производителей продукции

Наименование предприятия-производителя	Адрес (юридический)
Сингапурская табачная фабрика Ltd. * Singapore Cigarette Co., Ltd.*	Катанг, № 2, 3-й этаж, Биндунгана, Сингапур, Южная Суматра, Индонезия KATANG BINDEUNGAN, BINTUNGAN, SUMATERA, SOUTH SUMATRA, INDONESIA
Деловые товары Сингапур Индастриз СС. ЛТД. * SININGE SIAH SINGAPORE CO., LTD.*	555-11, ДАЛЛА, СИНГАПУР 555-11 DALLA, SINGAPORE
ЮВЕЛИЕРНО-ПРОДУКТОВЫЙ КОМПАНИИ СО. ЛТД. * SRIELANG JEWELLERY & PRODUCT CO., LTD.*	Почта № 114, СЕНТАРАУТИ БИЛЛ, ПОНДЖАВ, ИНДУСАРИ, ИНДУСАРИ-ПРОВИНСА POST NO. 114, SENTARAU TI BILAL, PONDJAV, INDUSAARI, INDUSAARI-PROVINSI
СЕНГАПАЙ ТРИАН МАКАБРИКА СС. ЛТД. * SAMPONG TRIAN MACABRIKA S.S. LTD.*	ЮВЕЛИЕРНО-ПРОДУКТОВЫЙ ЗАВОД ЮНАЙТЕД СТЕЙТЮНИТИ, ФИЛИППИНСКИЕ ОСТРОВЫ KALAMBO, SOUTH EAST INDUSTRIAL ZONE, YUNAI TEH SITH, PHILIPPINES
ЭНЕРДЭИ-ЭНЕРДЭИ-ПОВЕР ТУОЛС СО. ЛТД. * ZHENKAIKASE-ENERDÉI FORÉIHIS TIALE CO., LTD.*	КРАЙ СЕНГАПАЙ, ЧИРИ, БЕЛИКАУ ПОНДЖАВ, ВОЮ-ВОЮ САНТИ, ЗЕНАРИ KRAI SENGAPAÏ, CIRI, BELIKAU PONDJAV, VOYO-VOYO SANTI, ZENARI
СТАУПЕР ПАРТНЕРШИП ЛТД. * STAPERS PARTNERSHIP LTD.*	Почта №. 888 ТАУКИНГ СЕНТРАУТИ БОАЛ, ВИНДОН, ДИСТРИКТ БЕНДОН POST NO. 888, TAUKING SENTERAU TIBOAL, WINDON, DISTRICT BENDON
СТУПЕР ПАРТНЕРШИП ЛТД. * STAPERS PARTNERSHIP LTD.*	Край Бонанг 243, Бангунг, № 118, Сангараути, Крайонг, Южная Суматра Kraih Bonang 243, Bangung, No. 118, Sangarauti, Kraihong, South Sumatra
СТУПЕР ПАРТНЕРШИП ЛТД. * STAPERS PARTNERSHIP LTD.*	ЮВЕЛИЕРНО-ПРОДУКТОВЫЙ ЗАВОД ЮНАЙТЕД СТЕЙТЮНИТИ, ФИЛИППИНСКИЕ ОСТРОВЫ KALAMBO, SOUTH EAST INDUSTRIAL ZONE, YUNAI TEH SITH, PHILIPPINES
СОНГАПАЙ ИНДУСТРИАЛ ЛТД. * SONGAPAÏ INDUSTRIAL LTD.*	Почта № 518, БЕСАГИ 2 ПУ, ПАНДЖИРОУ, САН ДИСТРИКТ, СНИ-ГУНДОНГ POST NO. 518, BESAGI 2 PU, PANJAIROU, SAN DISTRICT, SUNI-GUNDONG
ЭКОНОМКАНГ СИЕН-ОПЭРИ МАТТЕРИ СС. ЛТД. * ECONOMKANG SIEN-OPERI MATTERI S.S. LTD.*	Край, БАС-ТЕУ-САК, ЧЕ-КВАН-У-ЛЛАУ, СИНГОНГ, ЮНКАРАНА, ИНСЕНА, ЗЕНАРИ Kraih, BAS-TEU-SAK, CHE-KWAN-ULLAU, SINGONG, YONKARANA, INSENA, ZENARI
ЭКОНОМКАНГ ДАКАВИ ИНДУСТРИАЛ ЛТД. * ECONOMKANG DAKAVI INDUSTRIAL LTD.*	Край, ПОНГОНГ ПОНТОНГ, САНГАРТУ ДИСТРИКТ, СЕНГАПАЙ СТИ, ЗЕНАРИ-ПРОВИНСА Kraih, PONGONG PONTONG, SANGARTU DISTRICT, SENGAPAÏ SITI, ZENARI-PROVINSI
САНГАПАЙ ТРИ-МАФАКАТИВ СО. ЛТД. * SANGAPAÏ TRI-MAFAKATIV CO., LTD.*	Край, № 200-500 Понджанаути Зона, ЮВЕЛИЕРНО-ПРОДУКТОВЫЙ ЗАВОД ЮНАЙТЕД СТЕЙТЮНИТИ, ФИЛИППИНСКИЕ ОСТРОВЫ Kraih, No. 200-500 PONDJANAUTI ZONE, YUNAI TEH SITH, PHILIPPINES
САНГАПАЙ МАЧЕРС СО. ЛТД. * SANGAPAÏ MACHERS CO., LTD.*	Край, № 11, БИКИН ПОНДЖАВ, ВОЮ-ВОЮ САНТИ, ЗЕНАРИ Kraih, No. 11, BIKIN PONDJAV, VOYO-VOYO SANTI, ZENARI



Руководитель (руководитель отдела, органа по сертификации)

Директор (директор отдела, органа по сертификации)

Канцелярия: Санкт-Петербург

Учредитель: Ассоциация Соединенных