

Electric Snow Blower S 500

User manual

- RU** Руководство пользователя
Электрический снегоборщик
- UA** Інструкція з експлуатації
Електричний снігоприбирач

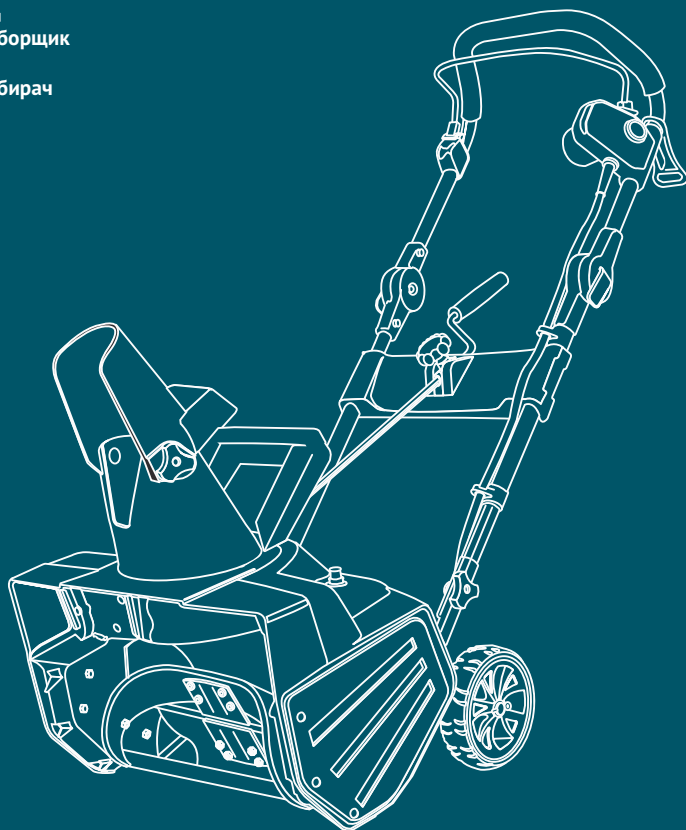



3

Производитель оставляет за собой право на внесение изменений в конструкцию, дизайн и комплектацию изделий. Изображения в инструкции могут отличаться от реальных узлов и надписей на изделии.



21

Виробник залишає за собою право внесення змін в конструкцію, дизайн і комплектацию виробів. Зображенні в інструкції може відрізнятися від реальних вузлів і надписів на виробі.



Перед началом эксплуатации внимательно прочитайте руководство пользователя



Перед використанням продукту уважно ознайомтесь з цим посібником по експлуатації

ОГЛАВЛЕНИЕ

1. Примечания.....	3
2. Предисловие.....	3
3. Технические характеристики.....	4
4. Описание изделия.....	4
5. Комплектность.....	4
6. Общий вид и составные части изделия.....	5
7. Информация по безопасности.....	6
8. Сборка изделия.....	8
9. Работа с устройством.....	10
10. Тех. обслуживание.....	14
11. Возможные причины неисправностей	17
12. Сервисные центры	18

ПРИМЕЧАНИЯ

Серийный номер изделия Hyundai на табличке, расположенной на изделии содержит информацию о дате его производства:

1. Год изготовления
2. Первая буква наименования модели
3. Техническая информация
4. Месяц изготовления
5. Серийный номер

15ST0600001

1	2	3	4	5	

Расшифровка примера: изготовлено в июне 2015 года.

ПРЕДИСЛОВИЕ

Благодарим Вас за приобретение снегоуборщика HYUNDAI.

В данном руководстве содержится описание техники безопасности и процедур по обслуживанию и использованию электрического снегоуборщика HYUNDAI S500.

Все данные в Руководстве пользователя содержат самую свежую информацию, доступную к моменту печати. Просим принять во внимание, что некоторые изменения, внесенные производителем могут быть не отражены в данном руководстве. А также изображения и рисунки могут отличаться от реального изделия. При возникновении проблем используйте полезную информацию, расположенную в конце руководства.

Перед началом работы со снегоуборщиком необходимо внимательно прочитать руководство пользователя. Это поможет избежать возможных травм и повреждения оборудования.

ТЕХНИЧЕСКИЕ ХАРАКТЕРИСТИКИ

Электрический снегоборщик		S 500
Потребляемая мощность	Вт	2000
Напряжение	В	230
Частота тока	Гц	50
Скорость вращения шнека	об/мин	2100
Ширина уборки снега	мм	460
Высота снегового кожуха шнека	мм	330
Рекомендуемая высота уборки снега*	мм	до 200
Дальность выброса снега*	м	3-6
Уровень шума	дБ	97
Вес	кг	14,2

* Зависит от плотности и состояния убираемого снега.

ОПИСАНИЕ ИЗДЕЛИЯ

Электрический снегоборщик HYUNDAI S 500 оснащен мощным двигателем разработанным HYUNDAI. Особенности снегоборщика HYUNDAI:

- Резиновый шнек снегоборщика позволяет убирать снег до основания.
- Резиновый шнек идеально подходит для уборки снега на брусчатке.
- Быстрая система изменения направления выброса снега до 180°.
- Угол изменения наклона дефлектора дальности выброса составляет 70°.
- Дальность выброса от 3 до 6 метров (она зависит от плотности и состояния убираемого снега).
- Прочный полимерный корпус.

КОМПЛЕКТНОСТЬ

1. Снегоборщик 1 шт.
2. Руководство пользователя 1 шт.
3. Гарантийный талон 1 шт.
4. Упаковка 1 шт.

ОБЩИЙ ВИД И СОСТАВНЫЕ ЧАСТИ ИЗДЕЛИЯ S 500

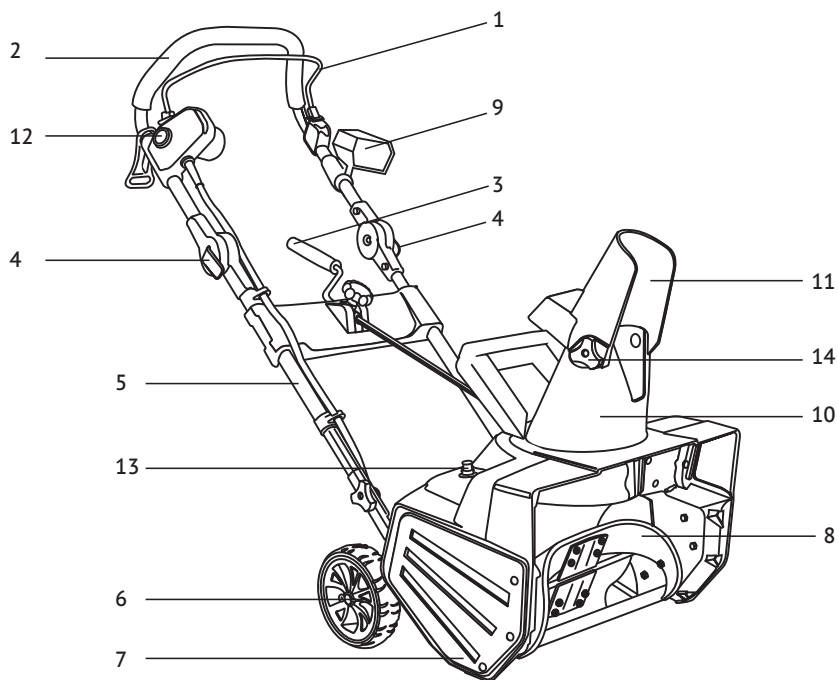

- 1 Скоба включения двигателя
- 2 Ручка управления
- 3 Ручка изменения направления выброса снега
- 4 Фиксатор угла наклона ручки управления
- 5 Нижняя часть ручки управления
- 6 Колеса
- 7 Крышка ременного привода шнека
- 8 Шнек
- 9 LED фара
- 10 Труба выброса снега
- 11 Дефлектор дальности выброса
- 12 Предохранительная кнопка включения двигателя
- 13 Защита от перегрузки (предохранитель)
- 14 Фиксатор наклона дефлектора снегоотвода

ИНФОРМАЦИЯ ПО БЕЗОПАСНОСТИ

Меры безопасности

- Перед первым использованием снегоуборщика внимательно прочитайте руководство по эксплуатации. Сохраняйте настоящее руководство в течение всего времени эксплуатации снегоуборщика. При смене владельца передайте вместе со снегоуборщиком руководство по эксплуатации.
- Запрещается использование снегоуборщика лицам, находящимся под воздействием алкоголя, наркотиков, лекарственных препаратов.
- Не разрешается использовать снегоуборщик лицам, не достигшими 16-летнего возраста.
- Убедитесь, что в рабочей зоне не находятся посторонние люди, дети или животные.
- Одежда пользователя должна соответствовать погодным условиям, не надевайте длинную, широкую одежду, которая может попасть в шнек снегоуборщика. Используйте обувь, подошвы которой не скользят.
- Для подключения снегоуборщика к сети питания используйте удлинитель (кабель питания) максимальной длиной 50 м., специально предназначенный для использования в зимних условиях (в комплект поставки не входит).
- Используйте кабель питания, оснащенный специальными брызгозащитными электрическими разъемами с защитными резиновыми чехлами.
- Перед началом работы всегда проверяйте состояние кабеля питания на наличие повреждений, износа или обрывов.
- Пользуйтесь только исправным кабелем питания.
- Избегайте попадания рук, ног, а также одежды в шнек снегоуборщика.
- Используйте снегоуборщик для уборки только легкого, не слежавшегося снега.



Запрещается использовать снегоуборщик для уборки смерзшегося, слежавшегося снега или льда.

- Выключайте электрический двигатель и отсоединяйте вилку кабеля питания от сетевой розетки в следующих случаях:
- После окончания работы;
- При переходе с одного обрабатываемого участка на другой;
- При перерывах в работе;
- Перед проведением регулировки механизмов снегоуборщика, ремонта и технического обслуживания.
- Перед постановкой снегоуборщика в закрытое помещение на хранение дайте электродвигателю остыть.
- Используйте только оригинальные запасные части, рекомендованные фирмой изготовителем.
- Ремонт снегоуборщика производите только в сертифицированных сервисных центрах.



По вопросу выполнения работ обращайтесь в авторизованный сервисный центр. Список адресов Вы сможете найти на нашем официальном сайте:

www.hyundai-direct.biz



Фирма-изготовитель не несет ответственности в случае повреждений, возникших в результате неправильной эксплуатации снегоуборщика. В этом случае вся ответственность возлагается на пользователя.

Фирма-изготовитель не несет ответственности при повреждениях, вызванных самостоятельным внесением каких-либо изменений в конструкцию снегоборщика.



- Снегоуборочные машины HYUNDAI предназначены для очистки от снега проезжей части и пешеходных дорожек.
- Использование снегоуборочной машины не по назначению может привести к травмированию оператора или повреждению снегоуборочной машины и другого имущества.
- Большинство травм или повреждений имущества от снегоуборочной машины может быть предотвращено при соблюдении указаний всех инструкций, приведенных в данном руководстве.
- Типичные виды опасностей указаны ниже наряду со способами защиты оператора и окружающих.

Избегайте вращающегося шнека

- Шнек снегоуборочной машины может нанести серьезные травмы и даже ампутировать пальцы рук и ног, руки или ступни ног.
- При работающем двигателе следует находиться в стороне от шнека.
- При необходимости по какой-либо причине убрать снег вокруг снегоуборочной машины всегда следует выключать ее двигатель.
- Если снегоотводящий желоб засорился, то следует остановить двигатель. Для очистки снегоотводящего желоба следует использовать специальную лопатку (приобретается отдельно).
- Никогда не засовывайте руку в снегоотводящий желоб при работающем двигателе, это может привести к серьезной травме.

Очистите место работы

- Снегоуборочная машина может отбросить камни и другие предметы с силой, достаточной для получения серьезной травмы.
- Перед началом работы со снегоуборочной машиной внимательно осмотрите предназначенную для очистки площадь и очистите ее от лишних предметов, которые могут представлять опасность.
- Никогда не применяйте снегоуборочную машину для уборки снега с гравийной дорожки или дороги, так как может произойти подбор и выброс камней. Это может нанести травму окружающим.

Проверьте наличие защитных экранов

- Щитки и экраны предназначены для вашей защиты от отбрасываемых предметов и для предотвращения прикосновения к горячим деталям двигателя и движущимся компонентам.
- При работающем двигателе для безопасности вас и окружающих все щитки и экраны должны находиться на своем месте.
- Направьте снегоотводящий желоб так, чтобы отбрасываемый снег не попадал в оператора, окружающих, окна и другие предметы.
- Не прикасайтесь к снегоотводящему желобу при работающем двигателе.
- Дети и животные должны быть выведены из места проведения работ во избежание получения травм от летящего мусора и контакта со снегоуборочной машиной.

Работа на уклонах

- Будьте осторожны при смене направления движения снегоуборочной машины во время работы на склоне, это может привести к опрокидыванию.
- Не применяйте снегоуборочную машину для чистки крыш.
- Снегоуборочная машина может перевернуться на крутом склоне, если оставить ее без присмотра, что может привести к травмированию оператора или окружающих. Запрещается эксплуатировать снегоуборочную машину на уклонах более 20°.

Условия эксплуатации

- Не работайте со снегоуборочной машиной при плохой видимости. В условиях плохой видимости существует повышенная вероятность удара о препятствие или травмирования.

- Направьте снегоотводящий желоб так, чтобы отбрасываемый снег не попадал в окружающих или автомобили. Не прикасайтесь к снегоотводящему желобу при работающем двигателе.

Работа вблизи дорог

- При работе вблизи дорог и подъездных дорожек внимательно наблюдайте за движением транспортных средств. Запрещается эксплуатация снегоуборочной машины на дорогах общего пользования.

Обязанности оператора

- Знать способы быстрой остановки двигателя снегоуборочной машины в экстренных случаях. Изучите назначение и использование всех органов управления снегоуборочной машины.
- Никогда не разрешайте никому работать со снегоуборочной машиной, если этот человек не ознакомлен должным образом с инструкцией по эксплуатации. Не допускайте детей к работе со снегоуборочной машиной.
- Если при работе снегоуборочной машины перед ней неожиданно появляются люди или животные, немедленно отпустите скобу включения привода шнека, чтобы остановить снегоуборочную машину и избежать травмирования вращающимся шнеком.
- При работе со снегоуборочной машиной крепко держите рукоятку и идите, но не бегите.
- Носите подходящую зимнюю обувь, предотвращающую скольжение.

СБОРКА ИЗДЕЛИЯ

Откройте коробку. Извлеките все комплектующие детали и узлы. Проверьте комплектность и целостность изделия. Перед началом сборки и эксплуатации еще раз внимательно ознакомьтесь с разделом «Информация по безопасности».

Монтаж нижней часть ручки управления (Рис. 1)

1. Установите нижнюю часть ручки по направляющим таким образом, чтобы совпали оба отверстия по каждой стороне.
2. Вставьте крючки в отверстия направляющих снаружи вовнутрь.
3. Затяните на каждой стороне фиксирующую гайку-барашек.



Рис. 1



Рис. 2

Монтаж ручки управления (Рис. 2)

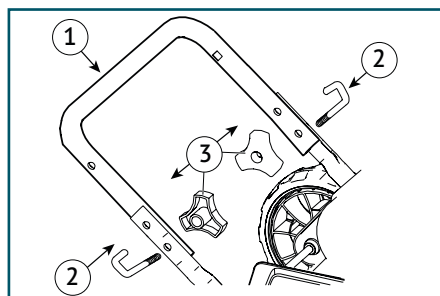
1. Установите верхнюю часть ручки снаружи на нижнюю.
2. Вставьте болты через отверстия направляющих с внутренней стороны наружу.

3. Затяните на каждой стороне фиксирующую гайку-барашек.
4. Закрепите электрокабель с помощью клипсы для крепления кабеля.

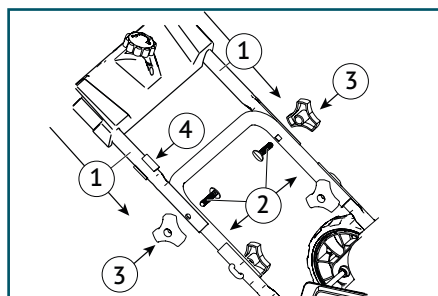
Монтаж рукоятки привода вращения снегоотвода (Рис. 3, 4)

1. Пропустите рукоятку привода снегоотвода сквозь отверстие в крышке нижней штанги ручки управления.
2. Вставьте рукоятку в приемник механизма выброса снега. Удостоверьтесь в зацеплении зубьев снегоотвода и шестерни привода вращения снегоотвода. Зафиксируйте соединение при помощи шплинта.
3. Загните концы шплинта плоскогубцами.



Рис. 3



Рис. 4

Монтаж механизма выброса снега

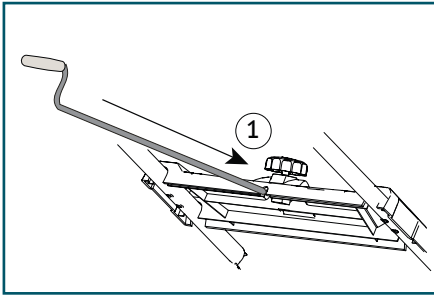
- Выкрутите фиксирующие болты из желоба выброса снега.
- Вставьте фиксирующие болты через отверстия направляющих в механизме выброса снега.
- Вставьте между желобом выброса снега и дефлектором резиновую шайбу.
- Затяните на каждой стороне фиксирующую гайку-барашек.

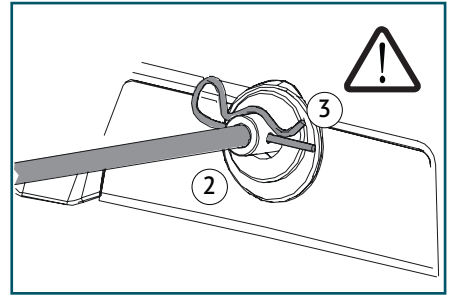

Рис. 5

РАБОТА С УСТРОЙСТВОМ

Указания по безопасности

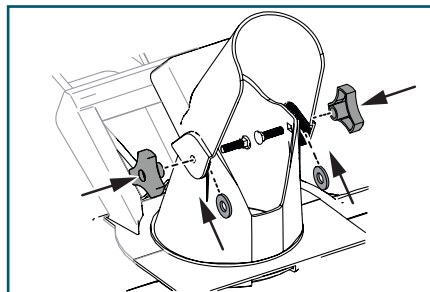

ВНИМАНИЕ! Опасность травмирования!
Используйте устройство только в технически исправном состоянии.



Запрещается эксплуатировать поврежденные устройства.
Запрещается выводить из строя предохранительные и защитные устройства!

- Соблюдайте указания по технике безопасности и предупреждения, содержащиеся в данном документе и находящиеся на изделии.
- Уберите все посторонние предметы из рабочей области.
- Никому не позволяйте входить в опасную зону.
- Работайте только при достаточном дневном или искусственном освещении.



Совет по уборке снега:

Снег следует убирать сразу же после выпадения осадков, иначе происходит обледенение нижнего слоя, что в дальнейшем затруднит уборку;

При уборке снега следите за тем, чтобы очищенные дорожки шли немного внахлест друг на друга;

По возможности снег следует убирать по направлению ветра.

Проверка устройства

- Перед началом работ всегда следует проводить визуальный осмотр.
- Проверьте предохранительные устройства, элементы управления, кабель и все резьбовые соединения на наличие повреждений и прочность посадки.
- Перед началом работ замените все поврежденные детали.

Регулировка устройства в соответствии с вашим ростом (Рис 6.).



Рис. 6

1. Поднимите фиксирующие защелки установки ручки по обеим сторонам.
2. Установите на необходимую высоту.
3. Опустите фиксирующее защелки установки ручки по обеим сторонам.

Установка направления и дальность выброса снега.

ВНИМАНИЕ! Опасность травмирования из-за неконтролируемого выброса посторонних предметов!

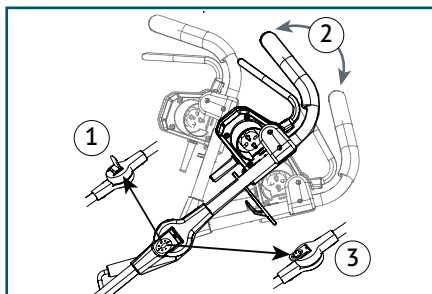

Не направляйте заслонку желоба выброса снега в сторону людей, животных, окон, машин и дверей.



Установка направления выброса снега.

- Установите желаемое направление выброса снега, вращая ручку привода снегоотвода.

Установка дальности выброса снега

- Для регулировки дефлектора дальности выброса снега, ослабьте фиксирующие элементы механизма выброса и установите нужный угол наклона дефлектора.
- Завершив настройку снова затяните фиксирующие гайки-барашки.

Для максимальной дальности выброса снега, угол наклона дефлектора должен составлять 32°-45°.



Подключение к сети (Рис. 7)

1. Вставьте сетевой штекер соединительного кабеля устройства в комбинированный выключатель со штекером.
2. Зафиксируйте вывод при помощи скобы для предотвращения натяжения кабеля.
3. Петля кабеля должна быть достаточной длины, чтобы обеспечить скольжение скобы для предотвращения натяжения кабеля с одной стороны на другую.



Рис. 7

Кабель устройства должен соответствовать, как минимум стандарту H07RN-F и не превышать длину 50 м. Это гибкий шланговый провод для средних механических нагрузок для применения в сухих, влажных и мокрых помещениях, а также вне помещений.

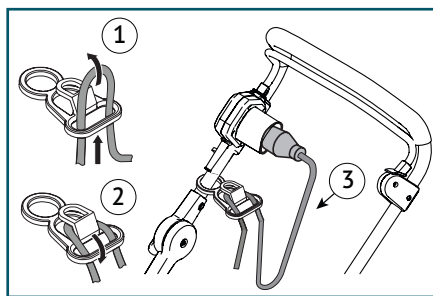

Включение устройства (Рис. 8)

Начинать работу устройства следует только на ровных поверхностях. На поверхности не должно быть посторонних предметов. Не поднимайте устройство при запуске.



Рис. 8

1. Удерживайте пусковой выключатель комбинированного выключателя со штекером в нажатом положении.
2. Потяните предохранительную скобу к ручке и удерживайте ее. Отпустите пусковой выключатель.

Выключение устройства

- Отпустите предохранительную скобу.
- Дождитесь остановки двигателя.

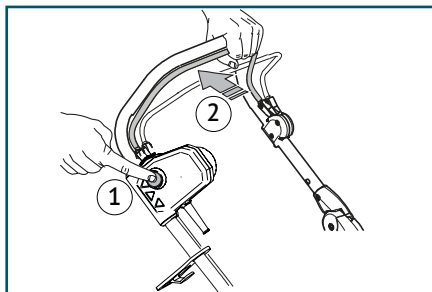
Защита от перегрузки

В случае блокировки устройства из-за перегрузки или попадания в него постороннего предмета включается защита от перегрузки.

- Отключите устройство от сети.
- Дождитесь остывания двигателя.
- Осторожно извлеките посторонние предметы.
- Заново подключите устройство к сети.

После нажатия на кнопку защиты от перегрузки снегоочиститель будет снова работать.

Общие рекомендации по эффективной уборке снега

- Обязательно соблюдайте все общие правила работы с электрическим прибором, внимательно ознакомьтесь с разделом «Информация по безопасности».
- Наиболее эффективная уборка снега достигается, если его убирать сразу после выпадения.
- Во время уборки снега слегка перекрывайте каждый ранее пройденный путь.
- Снег следует убирать по ветру, если это возможно.
- В целях безопасности и предупреждения неполадок снегоуборщика, очистите территорию, на которой будет осуществляться уборка снега, от видимых инородных объектов.
- При работе со снегоуборщиком крепко удерживайте ручку управления обеими руками.
- Проводите расчистку территории только со скоростью движения шагом, не толкайте снегоуборщик.
- Будьте особенно осторожны при изменении направления движения. Изменяйте направление движения, находясь в устойчивом положении.
- Никогда не подносите руки или ноги близко к вращающимся узлам снегоуборщика.
- Никогда не поднимайте и не переносите снегоуборщик с работающим двигателем. Перед транспортировкой следует извлечь вилку из розетки.
- Если в шнек попал какой-либо посторонний предмет (например, камень) или если снегоуборщик начинает слишком сильно вибрировать, следует немедленно выключить двигатель, извлечь вилку из розетки, проверить целостность снегоуборщика.
- Шнур питания и удлинитель всегда должен находиться вне направления движения.
- Очищайте снегоуборщик после каждого использования.
- Удаляйте наледь, собравшийся снег, а также возможные загрязнения со всего снегоуборщика.

- Удалите влажной тряпкой соль и другие химические вещества (реагенты). Следите, чтобы корпус снегоуборщика не оставался влажным.
- Работая на гравийных и щебеночных поверхностях, следите за тем, чтобы лопасти шнека не соприкасались с очищаемой поверхностью.
- Опустите рукоятку управления вниз, чтобы слегка приподнять лопасти шнека.

Внимание! Снегоуборщик предназначен для уборки рыхлого снега! Запрещается использовать снегоуборщик для уборки смерзшегося, слежалого снега и глыб льда!



Уборка сухого и умеренного снега

Снежный покров глубиной до 20 см может быть быстро и легко удален при среднескоростном режиме работы снегоуборщика.

При снежных заносах и плотном снеге глубиной более 20 см, двигайтесь медленно, чтобы выброс снега из снегоотвода осуществлялся непосредственно после попадания снега в шнек. Выброс снега должен осуществляться в направлении движения ветра.

Уборка мокрого снега

Уборка мокрого и слежавшегося снега достаточно ответственная операция, требует повышенного контроля.

Свежевыпавший и рыхлый снег, как правило, без проблем проходит через желоб снегоотвода, не налипая и не закупоривая его.

Мокрый и слежавшийся снег имеет свойство образовывать большие комки и глыбы, которые могут застрять внутри снегоуборщика и стать причиной поломки.

При большой площади соприкосновения лопастей с подобной массой снега и льда возможно физическая блокировка приводного вала шнека, и как следствие его выход из строя.

Категорически запрещаются попытки измельчения крупных глыб снега и льда лопастями шнека, во избежание его блокировки!

Уборку мокрого снега производить на низкой скорости.

При закупоривании желоба снегоотвода, прочищайте его специальной лопаткой при выключенном двигателе!



Запрещается производить очистку шнека снегоуборщика от снега или посторонних предметов руками! Используйте специальную лопатку.



Работа на склонах

Внимание! При работе на склонах существует опасность опрокидывания снегоуборщика!



- Соблюдайте особую осторожность при изменении направления движения.
- Движение осуществляйте только вверх или вниз, избегая движения поперек склона.
- Не работайте в непосредственной близости от обрывов.
- Не работайте на местности с уклоном более 20°.

ТЕХНИЧЕСКОЕ ОБСЛУЖИВАНИЕ УСТРОЙСТВА

Техника безопасности при проведении технического обслуживания

Ниже приводятся некоторые наиболее важные предупреждения, относящиеся к безопасности. Невозможно предостеречь от всех возможных опасностей, которые могут возникнуть во время проведения технического обслуживания. Только вы сами можете решить, выполнять или не выполнять ту или иную операцию.



Внимание! Все работы по техническому обслуживанию допускаются производить только при и отключенном от сети питания снегоуборщике!



Всегда следуйте указаниям и предостережениям Руководства. Невозможность правильно и безопасно выполнить все указания по техническому обслуживанию может стать причиной серьезной травмы или гибели.

Работы по техобслуживанию

- Внимательное отношение к профилактическому обслуживанию, регулярные проверки, осмотр и уход продлевают срок службы, и повышают эффективность работы снегоуборщика.
- Чтобы обеспечить максимальный срок службы и безопасную, эффективную работу, рекомендуется периодически обращаться в ближайший к вам сервисный центр для планового технического обслуживания, подготовки и контроля работоспособности прибора, особенно после продолжительного хранения или при вводе инструмента в эксплуатацию в новом сезоне.
- Не забывайте учитывать, что при определенных тяжелых условиях работы очистка, регулировка и замена деталей должны осуществляться чаще.
- Техническое обслуживание включает в себя профилактический осмотр. Первоначальный осмотр изделия в обязательном порядке произвести через 1-1,5 часа его работы. Последующие же осмотры производить через каждые 50 часов наработки, но не реже одного раза в месяц.

После каждого использования:

- Очищайте снегоуборочник от наледи.
- Проверяйте затяжку резьбовых соединений. При необходимости затяните их.
- Проверяйте отсутствие повреждений снегоуборщика. Для замены изношенных или поврежденных частей обращайтесь в сервисный центр.

Один раз в сезон:

Рекомендуется проводить полную проверку и обслуживание снегоуборщика в сервисном центре.

Очистка снегоуборочника



При очистке прибора запрещается использование абразивных чистящих средств, а так же средств, содержащих спирт и растворители.

Аккуратно протрите поверхность сухой или слегка увлажненной мягкой тканью.

Запрещается мыть корпус прибора проточной водой! Избегайте попадания воды внутрь снегоуборщика!

Замена чистящей пластины (Рис. 9, 10)

- Переверните устройство колесами вверх.
- Выкрутите 4 болта с изношенной чистящей пластины.
- Снимите чистящую пластину.
- Закрепите на корпусе новую чистящую пластину при помощи болтов.
- Верните устройство в исходное положение и проверьте установки.



Рис. 9



Рис. 10

Замена ремня привода (Рис. 11, 12)

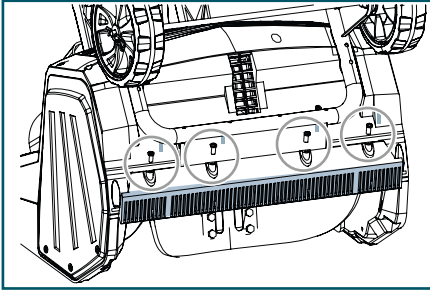
Ремень привода находится за боковым защитным ограждением снегоборщика слева (по ходу движения).

- Выкрутите болты на левом защитном ограждении и извлеките 2 болта из корпуса.
- Снимите ремень привода с большого диска.
- Протяните новый ремень привода сначала на маленький диск, а затем на большой.
- Установите защитное ограждение на место.

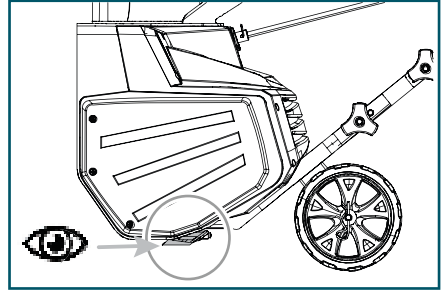

Рис. 11



Рис. 12

Устройство не нужно смазывать маслом. Перед поставкой снегоочиститель был смазан маслом на заводе-изготовителе. Дополнительная смазка отдельных деталей может нанести вред устройству.

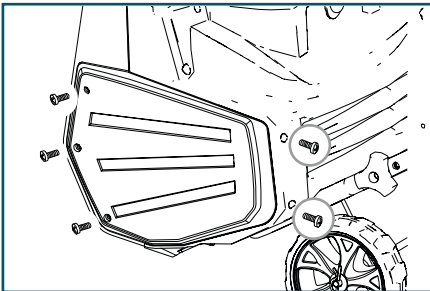
Выполняйте только те работы по техобслуживанию, которые описаны в данном руководстве.

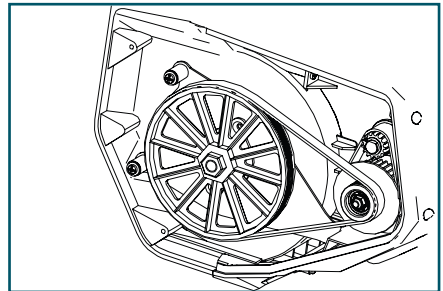

По вопросу выполнения всех других работ обращайтесь в авторизованный сервисный центр. Полный список адресов авторизованных сервисных центров Вы сможете найти на нашем официальном сайте:

www.hyundai-direct.biz



Мы рекомендуем использовать только оригинальные запчасти.

Хранение

- Храните устройство всегда с извлеченным сетевым штекером.
- Высушите устройство и храните его в месте, недоступном для детей и посторонних лиц.

Утилизация



Вышедшие из строя приборы, аккумуляторы и батареи запрещается утилизировать вместе с бытовыми отходами!

Инструмент, его упаковка и принадлежности изготовлены из материалов, подлежащих вторичной переработке, поэтому их следует утилизировать соответствующим образом.

Снегоуборщики HYUNDAI проходят обязательную сертификацию и соответствуют требованиям ТР ТС 004/2011 «О безопасности низковольтного оборудования»; ТР ТС 010/2011 «О безопасности машин и оборудования»; ТР ТС 020/2011 «Электромагнитная совместимость технических средств».

Срок службы изделия составляет 5 лет. Гарантийный срок изделия составляет 1 год.

Производитель не несет ответственность за повреждения и ущерб, вызванные несоблюдением указаний по технике безопасности и правил технического обслуживания. Это в первую очередь, распространяется на:

- использование изделия не по назначению;
- использование недопущенных производителем смазочных материалов;
- технические изменения изделия;
- косвенные убытки в результате последующего использования изделия с неисправными или не оригинальными деталями.

ВОЗМОЖНЫЕ ПРИЧИНЫ НЕИСПРАВНОСТЕЙ

Неисправность	Возможная причина	Устранение неисправности
Электродвигатель не включается	Не подсоединен или поврежден кабель питания	Проверьте кабель питания, вилку, при необходимости самостоятельно замените или обратитесь в авторизованный сервисный центр.
	Неисправен пусковой выключатель	Обратитесь в авторизованный сервисный центр
Двигатель гудит, но шнек не вращается	Заблокирован шнек или выбрасыватель снега	Отсоедините вилку кабеля питания от сетевой розетки и удалите посторонние предметы из шнека и выбрасывателя снега
	Износились щетки двигателя	Обратитесь в авторизованный сервисный центр
Двигатель внезапно остановился	Вилка кабеля питания отсоединилась от сетевой розетки	Проверьте кабель питания, подключите вилку кабеля питания снегоуборщика к сетевой розетке
	Сработало устройство защиты от перегрузки	Выключите двигатель, очистите шнек и выбрасыватель снега и подождите 10 минут перед повторной попыткой включения электродвигателя.
Повышенный шум при работе (треск, шорохи, щелчки)	Ослабло крепление резьбовых соединений снегоуборщика	Подтяните все резьбовые соединения или обратитесь в авторизованный сервисный центр
	Произошел боковой удар, повлекший за собой смещение корпуса электродвигателя от первоначального положения	Обратитесь в авторизованный сервисный центр
Повышенная вибрация	Ослабли или потеряны крепежные элементы шнека или поврежден шнек снегоуборщика	Выключите электродвигатель, отсоедините вилку кабеля от сетевой розетки. Затяните ослабленные или установите новые крепежные элементы. При повреждении шнека обратитесь в авторизованный сервисный центр
	Ослабли крепежные элементы электродвигателя	Для правильной установки электродвигателя обратитесь в авторизованный сервисный центр
Снегоуборщик не убирает снег	Заблокирован шнек или выбрасыватель снега	Отсоедините вилку кабеля питания от сетевой розетки и удалите посторонние предметы из шнека и выбрасывателя снега
	Порвался или растянулся ремень привода шнека	Проверьте состояние ремня привода шнека, при необходимости обратитесь в авторизованный сервисный центр

Если вы не можете устранить возникшую неполадку самостоятельно или ее нет в этой таблице, обратитесь в авторизованный сервисный центр нашей компании.

СПИСОК АДРЕСОВ АВТОРИЗОВАННЫХ СЕРВИСНЫХ ЦЕНТРОВ HYUNDAI

Город	Название СЦ	Адрес	Телефон	
Анапа	ИП Долганов М.В.	ул. Заводская, д.28 В	(918) 261-54-10	*
Анапа	ИП Долганов М.В.	ул. Промышленная, д.11	(918) 295-82-19	**
Архангельск	ИП Казанцев В.А.	ул. Павла Усова, д.12	(8182) 421-427, (960) 006-00-07	
Астрахань	ИП Киревнина Е.В.	ул. 5-я Литейная, д. 30	(8512) 59-97-00	
Астрахань	ООО "Техник" (ИП Львов)	ул.3-я Зеленгинская, д.56А, к1,	(8512) 45-00-63, 45-00-66	
Барнаул	ООО "Айсберг-Сервис"	ул. Северо-Западная, д.54	(3852) 36-20-02, 77- 49-50	
Барнаул	ООО "Первый центр сварки"	ул.Силикатная, д.15А	(3852) 500-246	
Белгород	ИП Квитко Т.В.	ул. Губкина д.45А	(4722) 51-16-95	
Белгород	АСЦ "Спектр-сервис"	ул. Студенческая, д.28	(4722) 41-73-75	
Благовещенск	АСЦ "PROFI"	ул. Горького д.163	(4162) 56-31-31	
Брянск	АСЦ "Механик"	ул. Ульянова, 112/1	(4832) 57-54-92, (953) 273-12-23	
Брянск	ООО "Электротехцентр"	пер. Металлистов, д. 4А	(4832) 57-18-76	
Владивосток	ИП Яворский А.В.	пр-т 100 лет Владивостоку 155 к 4	(924) 730-88-45	
Волгоград	ИП Синицкий В.В.	ул. 95-й Гвардейской Дивизии, д. 9	(8442) 74-13-31	
Вологда	АСЦ "Ритм-В"	ул. Октябрьская, д.51	(8172) 52-85-52, 52-85-60	
Воронеж	ИП Подолько В.А.	ул. Антонова-Овсеенко, д. 23 А	(4732) 647-000, 24-66-66	
Грозный	ООО "Алиф"	ул.Маяковского, 17 "В"	(928) 001-33-03, (8712) 22-49-21	
Евпатория	ИП Фурсенко Е.И.	ул. Чапаева, 81 техмаркет "Новосёл"	(978) 706-02-39	
Екатеринбург	ИП Черенев П.В.	ул. Геологов, д.10	(922) 221-93-39	
Иваново	ИП Стецкий Д.Л.	ул. Станкостроителей, д.1Г	(4932) 93-80-81	
Ижевск	АСЦ ТМ Сервис	ул. Телегина д.30	(3412) 93-24-19, 93-24-20	
Иркутск	ООО "Ротор"	ул. Шевцова д.68, каб.101.	(3952) 77-75-35	
Казань	АСЦ "ИнСервис-Про"	ул. Адоратского, д.3	(843) 204-27-08	
Калининград	ИП Онищенко В.А.	ул. Горького, д. 107	(911) 472-80-51	
Калуга	ООО "Инжант"	ул. Глаголева, д.19	(4842) 55-50-22	
Калуга	ИП Киричков Е.Э.	ул. Механизаторов, 28	(4842)75-11-01, (4842)51-50-49	
Кемерово	ООО «Лидер»	ул.Базовая, д.6А/1	(3842) 76-10-92, 33-07-90	
Киров	ИП Мошонкин А.С.	Транспортный проезд 5	(967) 256-74-86	
Костомукша	ООО "Надежда"	шоссе Горняков, д. 124	(8145) 97-29-13	
Краснодар	СЦ "Инструмент сервис"	ул. Уральская, 83А	(861) 275-86-61, (964) 892-18-19, (918) 652-03-56	
Краснодар	ИП Дьячкова Н.И.	г. Усть-Лабинск, ул. Вольная д. 123	(8612) 32-31-32	
Красноярск	ООО "Инструмент Сервис"	ул. Парашютная, д.15	(3912) 61-98-95	
Красноярск	ООО "Мираж"	ул. Вавилова, здание 1, стр. 10, пом. 1	(391) 277-77-85	
Курск	АСЦ "Дядько"	ул.Александра Невского, д.13 В, кор.3	(4712) 44-60-44, 44-63-00	
Липецк	ИП Соболев Г.Ю.	ул. Мичурина, д. 46	(4742) 40-10-72	
Магнитогорск	ООО "МТД"	пр. К. Маркса, д. 78	(351) 903-53-53	
Маринск	ИП Коленко Э.В.	ул. 50 Лет Октября 103 А	(38443) 5-11-38	
Москва	ООО "Техноид"	Шоссейная улица, дом 1в, стр. 10	(495) 785-20-26, (966) 151-06-81	
Москва	ООО "Купи на дачу"	МКАД, 78 км, д. 14, кор. 1, ТЦ "Декстер"	(495) 256-21-08	
Москва	АСЦ "СМТ-сервис"	ул. Маршала Прошлякова д.6 стр.1а	(495) 255-266-7	
Москва	АСЦ "Servu"	3-й Нижнелихоборский пр., 1, стр. 1 территория "Автокомбината №3"	(495) 966-23-04 (запчасти), (495) 966-23-04 (ремонт)	
Нальчик	ООО "ТРЭК"	ул. Ахохова д.190	(800) 700-9703	
МО, Климовск	ООО "Садтехсервис"	ул. Московская, д. 18	(909) 936-3237, (915) 024-9920	
МО, Раменское	ООО "РЕМ и С"	ул. Михалевича, д. 53А.	(495) 64-666-70, (495) 64-666-79	
Мурманск	АСЦ "Компаньен"	ул. Свердлова, д. 39 (завод "ЭРА")	(8152) 41-02-33, (911) 804-24-91	
Нижевартовск	ООО "СВ-АС"	ул. Ханты-Мансийская 34 А	(922) 255-57-56, (3466) 56-57-56	
Нижевартовск	ООО "ТВЭЛ-Н"	ул. Советская д.58	(3466) , 619-206, 24-52-52, 41-11-88	

Нижнекамск	ИП Тулбаев Э.А.	ул. Юности, д. 14	(8555) 41-99-26
Нижний Новгород	СЦ "Империya Инструмента"	ул. Алексеевская д. 24/27	(831) 428-77-07
Нижний Новгород	СЦ "Ага-сервис"	ул. Каширская, д. 65	(831) 251-68-76
Нижний Новгород	АСЦ "Ордер"	ул. Полтавская, д.32	(831) 416-78-80, 416-78-70
Нижний Тагил	АСЦ "КАСКАД-СЕРВИС"	ул. Черных д. 46	(3435)24-76-10, (982)670-82-34
Нижняя Тура	АСЦ "Калейдоскоп"	ул. Ленина, д.108	(34342) 2-14-81, 2-08-66
Новокузнецк	АСЦ "БМВ-Трейд"	пр.Строителей д.7,к.9	3843 99-30-47, 99-39-47
Новокузнецк	АСЦ "Инстрой"	ул.Вокзальная, дом. 24	(3843) 72-35-54, (923) 623-60-02
Новосибирск	АСЦ "Ареакон"	ул. Связистов 17	(913) 399-42-77
Новосибирск	ООО "Лиско центр"	ул.Станционная д. 28/3	(913) 916-84-95
Новосибирск	ООО "БИН-Сервис"	Мочищенское шоссе, д. 1/1	(383) 399-12-91, 213-52-71
Новороссийск	АСЦ "Пилот"	ул. Волгоградская, д.99	(8617) 76-45-65, (967) 930-73-33
Новотроицк	ООО "ВОСЕМЬ"	ул. Советская, дом 40.	8 (3537) 67-88-84; 68-40-00
Октябрьский	ИП Иванова Ю. Р.	ул.Северная, д.36	(927) 349-29-49
Омск	ООО "Инструмент Снаб"	ул. 10 лет Октября д. 76, офис 310	(3812) 569-002, 385-685
Орел	ИП Рыбаков И.А.	ул. Городская, д. 98-6	(4862) 71-48-81, 543-607
Оренбург	АСЦ "Оренсервис"	пр-д. Автоматики, д.28 А	(961) 929-59-09
Орск	ИП Чернова Э. Ш.	ул. Станиславского д. 52 Б	(3537) 33-51-62
Пенза	ООО "Прогресс-М"	ул. Кузнецкая 7А	(8412) 49-01-40
Пермь	ООО "Бастет"	ул.Чернышевского, д.10	(342) 234-95-60
Петрозаводск	АСЦ "СТС-центр"	пр-т. Лесной, д.51	(8142) 59-22-02
Псков	ИП Лашкова Н.Ю.	ул.128 Стрелковой Дивизии д.13	(8112) 72-32-01
Пятигорск	ИП Колесников Д.Н.	ул. Ермолова д.28	(988)741-04-14, (905)469-00-51
Ростов-на-Дону	ИП Селезнев С.В.	ул. Тракторная дом 54, оф.1	(863) 248-17-92, (918) 857-56-25
Ростов-на-Дону	АСЦ "Сезон"	Аксацкий проспект, д.14, пав.11	(904) 442-20-56
Рязань	ООО "Гарант-Техно"	ул. Пушкина, д. 14, корп.1	(4912) 76-88-01, 76-34-83
Салехард	ИП Шишкин А.Н.	ул. Мира, д.17 А, 2-й этаж.	(34922) 6-11-17, (902) 816-58-93.
Самара	ООО "Зурбаган"	ул. Красных Коммунаров, д.17, лит. А1, оф. 2	(846) 995-35-70
Самара	ИП Прокофьева Е.В.	ул. Ново-Вокзальная 217 А.	(919) 808-25-24, (917) 95-95-875
Самара	ООО "СТИН-Сервис"	пр-т Кирова д. 24, корпус 40	(846) 931-90-55
Санкт-Петербург	ООО "Бензолюкс"	ул. Калинина, д. 13, офис 311	(812) 331-56-55
Саранск	ООО "Прогресс-М"	ул.Рабочая 103	(8342) 24-52-02
Саратов	АСЦ "Мастер сити"	ул. Б.Садовая 248, лит. 1 (таксопарк №6)	(963) 114-00-90
Севастополь	АСЦ "Севзип"	ул. Руднева, д.1Г	(978) 947-40-03
Смоленск	ИП Шульман А.И.	2-й Красинский пер, д.14	(4812) 35-15-42, 32-14-73
Ставрополь	АСЦ «Хороший Инструмент»	ул. Доваторцев, д. 35/1	(8652) 94-48-56, 777-002
Сызрань	ИП Горшенин А. А.	ул. Интернациональная д.96	(8464) 91-63-59, (927)787-81-81
Тольятти	АСЦ "Садовая Техника"	3-й Тракторный проезд, дом 6А	(927) 725-94-87, (927) 787-32-76
Тула	АСЦ "Подмастерье"	ул. Скуратовская, д. 121	(4872)33-00-00; 24-55-99
Тюмень	ООО "Монолит"	ул.30 лет Победы, д.113А, стр.2	(3452) 69-60-44, 69-61-17, 69-60-41
Унеча	ИП Познякова Л.В.	ул. Иванова, д. 38	(910) 293-25-65
Урюпинск	ИП Половинкина М.М.	х. Ольшанка, ул. Комарова, д. 71	(84442) 3-84-10, (84442) 3-88-95
Уссурийск	АСЦ Техник	ул. Целинная, д.11	(4234) 38-48-30 доб.106
Уфа	ООО "Аверс Техно"	ул. Центральная, д.19	(347) 246-44-24, 246-33-71
Хабаровск	АСЦ "Сервис-Мастер"	ул. Строительная, 18, литер 3	(4212) 63-41-08
Ханты-Мансийск	ИП Эмановская О.В.	ул. Заводская 24	8(3467)38-89-80
Чебоксары	АСЦ "Магазина Мир инструментов"	ул. Хевешская, д. 5 помещение 1	(8352) 222-141, 63-80-07
Челябинск	ООО "В.М.С. Моторс"	Троицкий тракт 21/1	(351) 247-47-45
Южноуральск	ИП Марочкина Н.В	ул. Кольцевая, д. 7	(35134) 4-87-94, (904)930-45-95, (951)254-48-11
Ярославль	СЦ "Профессионал"	ул. Суздальская, д.27	(4852) 44-97-33, (901) 985-82-71

* Сервис производит гарантийное обслуживание только электроинструмента.

** Сервис производит гарантийное обслуживание только бензотехники.

ЗМІСТ

1. Примітки	21
2. Передмова	21
3. Технічні характеристики	22
4. Опис виробу	22
5. Комплектність	22
6. Загальний вигляд і складові частини виробу	23
7. Інформація про безпеку	24
8. Збірка виробу	26
9. Робота з пристроєм	28
10. Технічне обслуговування	32
11. Можливі причини несправностей	35

ПРИМІТКИ

Серійний номер виробу Hyundai на табличці, розташованій на виробі, містить інформацію про дату його виробництва:

1. Рік виготовлення
2. Перша буква назви моделі
3. Технічна інформація
4. Місяць виготовлення
5. Серійний номер

15ST0600001

1
2
3
4
5

Розшифровка прикладу: виготовлено в червні 2015 року.

ПЕРЕДМОВА

Дякуємо Вам за придбання снігоприбирача HYUNDAI.

У цьому посібнику міститься опис техніки безпеки і процедур по обслуговуванню і використанню електричного снігоприбирача HYUNDAI S500.

Всі дані в інструкції користувача містять найсвіжішу інформацію, доступну на момент друку. Просимо взяти до уваги, що деякі зміни, внесені виробником можуть бути не відображені в цій інструкції, а також зображення і малюнки можуть відрізнятися від реального виробу. При виникненні проблем використовуйте корисну інформацію, розташовану вкінці інструкції.

Перед початком роботи зі снігоприбирачем необхідно уважно прочитати інструкцію користувача. Це допоможе уникнути можливих травм і пошкодження обладнання.

ТЕХНІЧНІ ХАРАКТЕРИСТИКИ

Електричний снігоприбирач		S 500
Споживана потужність	Вт	2000
Напруга	В	230
Частота струму	Гц	50
Швидкість обертання шнека	об/хв	2100
Ширина прибирання снігу	мм	460
Висота снігового кожуха шнека	мм	330
Рекомендована висота прибирання снігу*	мм	до 200
Дальність викиду снігу*	м	3-6
Рівень шуму	дБ	97
Маса	кг	14,2

* Залежить від густини і стану снігу, який треба прибрати.

ОПИС ВИРОБУ

Електричний снігоприбирач HYUNDAI S 500 обладнано потужним двигуном, що було розроблено HYUNDAI.

Особливості снігоприбирача HYUNDAI:

- Гумовий шнек снігоприбирача дозволяє прибрати сніг дощенту.
- Гумовий шнек ідеально підходить для прибирання снігу на бруківці.
- Швидка система зміни напрямку викиду снігу до 180°.
- Кут зміни нахилу дефлектора дальності викиду становить 70°.
- Дальність викиду від 3 до 6 метрів (вона залежить від щільності та стану снігу, що прибирається).
- Міцний полімерний корпус.

КОМПЛЕКТНІСТЬ

1. Снігоприбирач 1 шт.
2. Інструкція користувача 1 шт.
3. Гарантійний талон 1 шт.
4. Упаковка 1 шт.

ЗАГАЛЬНИЙ ВИГЛЯД І СКЛАДОВІ ЧАСТИНИ ВИРОБУ S 500

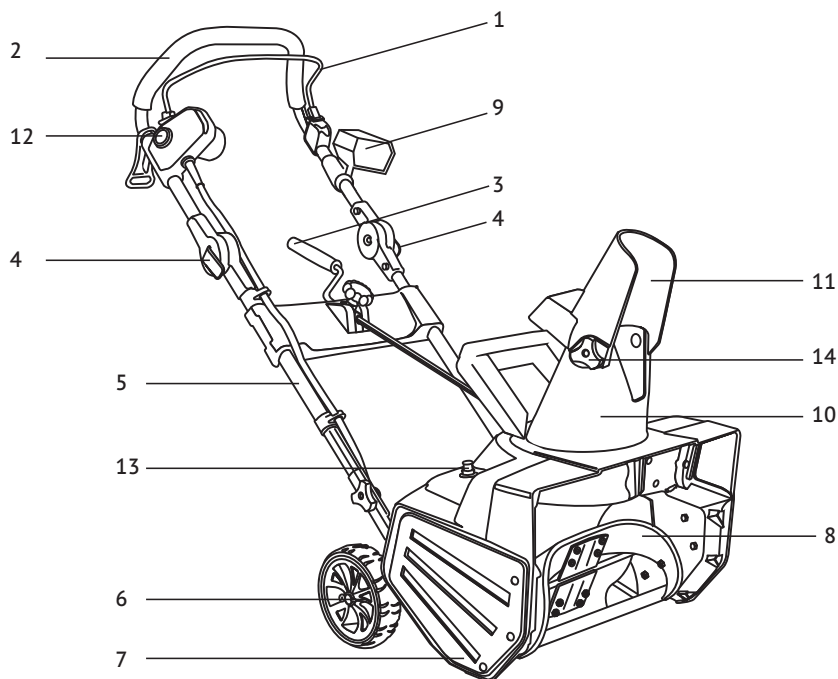

- 1 Скоба ввімкнення двигуна
- 2 Ручка управління
- 3 Ручка зміни напрямку викиду снігу
- 4 Фіксатор кута нахилу ручки управління
- 5 Нижня частина ручки управління
- 6 Колеса
- 7 Кришка ремінного приводу шнека
- 8 Шнек
- 9 LED фара
- 10 Труба викиду снігу
- 11 Дефлектор дальності викиду
- 12 Запобіжна кнопка ввімкнення двигуна
- 13 Захист від перевантаження (запобіжник)
- 14 Фіксатор нахилу дефлектора сніговідводу

ІНФОРМАЦІЯ З БЕЗПЕКИ

Заходи безпеки

- Перед першим використанням снігоприбирача уважно прочитайте інструкцію з експлуатації. Зберігайте цей посібник протягом всього часу експлуатації снігоприбирача. При зміні власника передайте разом зі снігоприбирачем інструкцію з експлуатації.
- Забороняється використання снігоприбирача особам, які перебувають під впливом алкоголю, наркотиків, лікарських препаратів.
- Не дозволяється використовувати снігоприбирач особам, які не досягли 16-річного віку.
- Переконайтеся, що в робочій зоні не перебувають сторонні люди, діти або тварини.
- Одяг користувача має відповідати погодним умовам, не надягайте довгий, широкий одяг, який може потрапити в шнек снігоприбирача. Використовуйте взуття, підошви якого не ковзають.
- Для підключення снігоприбирача до мережі живлення використовуйте подовжувач (кабель живлення) максимальною довжиною 50 м., Спеціально призначений для використання в зимових умовах (в комплект поставки не входить).
- Використовуйте кабель живлення, оснащений спеціальними бризкозахисними електричними роз'ємами із захисними гумовими чохлами.
- Перед початком роботи завжди перевіряйте стан кабелю живлення на наявність пошкоджень, зносу або обривів.
- Користуйтеся тільки справним кабелем живлення.
- Уникайте потрапляння рук, ніг, а також одягу в шнек снігоприбирача.
- Використовуйте снігоприбирач для прибирання тільки легкого, незлежаного снігу.



Забороняється використовувати снігоприбирач для прибирання змерзлого, злежаного снігу або льоду.

Вимикайте електричний двигун і від'єднуйте штепсель від електричної розетки в таких випадках:

- Після закінчення роботи;
- При переході з одної оброблюваної ділянки на іншу;
- При перервах в роботі;
- Перед проведенням регулювання механізмів снігоприбирача, ремонту і технічного обслуговування.
- Перед постановкою снігоприбирача в закриті приміщення на зберігання дайте електродвигуна охолонути.
- Використовуйте тільки оригінальні запасні частини, рекомендовані фірмою виробником.
- Ремонт снігоприбирача здійснюйте тільки в сертифікованих сервісних центрах.

З питання виконання робіт звертайтеся до авторизованого сервісного центру. Список адрес Ви зможете знайти на нашому офіційному сайті:

www.hyundai-direct.com.ua



Фірма-виробник не несе відповідальності у разі пошкоджень, що виникли в результаті неправильної експлуатації снігоприбирача. У цьому випадку вся відповідальність покладається на користувача.



Фірма-виробник не несе відповідальності за пошкодження, викликані самостійним внесенням будь-яких змін в конструкцію снігоприбирача.

- Снігоприбиральні машини HYUNDAI призначені для очищення від снігу проїжджої частини і пішохідних доріжок.
- Використання снігоприбиральної машини не за призначенням може призвести до травмування оператора або пошкодження снігоприбиральної машини і іншого майна.
- Більшість травм або пошкоджень майна від снігоприбиральної машини може бути припинено при дотриманні вказівок всіх інструкцій, наведених в цьому посібнику.
- Типові види небезпек вказані нижче поряд зі способами захисту оператора і оточуючих.

Уникайте обертового шнека

- Шнек снігоприбиральної машини може завдати серйозні травми і навіть ампутувати пальці рук і ніг, руки або ступні ніг.
- При працюючому двигуні слід знаходитися в стороні від шнека.
- При необхідності за будь-якої причини прибрати сніг навколо снігоприбиральної машини завжди слід вимикати двигун.
- Якщо жолоб для виведення снігу засмітився, то слід зупинити двигун. Для очищення жолоба для виведення снігу слід використовувати дерев'яну палицю.
- Ніколи не засовуйте руку в жолоб для виведення снігу при працюючому двигуні, це може привести до серйозної травми.

Очистіть місце роботи

- Снігоприбиральна машина може відкинути камені й інші предмети з силою, достатньою для отримання серйозної травми.
- Перед початком роботи з снігоприбиральною машиною уважно огляньте призначену для очищення площу і очистіть її від усіх предметів, які можуть становити небезпеку.
- Ніколи не застосовуйте снігоприбиральну машину для прибирання снігу з гравійної доріжки або дороги, так як може відбутися підбір і викид каменів. Це може нанести травму оточуючим.

Перевірте наявність захисних екранів

- Щитки та екрани призначені для вашого захисту від предметів, що відскакують і для запобігання дотику до гарячих деталей двигуна і рухомих компонентів.
- При працюючому двигуні для вашої безпеки та оточуючих всі щитки та екрани повинні перебувати на своєму місці.
- Направте жолоб для виведення снігу так, щоб сніг, що відкидається не потрапляв в оператора, оточуючих, вікна та інші предмети.
- Не торкайтеся до жолобу для виведення снігу при працюючому двигуні.
- Діти і тварини повинні бути виведені з місця проведення робіт щоб уникнути одержання травм від сміття, що летить і контакту зі снігоприбиральною машиною.

Робота на схилах

- Будьте обережні при зміні напрямку руху снігоприбиральної машини під час роботи на схилі, це може призвести до перекидання.
- Не застосовуйте снігоприбиральну машину для чищення дахів.
- Снігоприбиральна машина може перекинутися на крутому схилі, якщо залишити її без нагляду, що може призвести до травмування оператора або оточуючих. Забороняється експлуатувати снігоприбиральну машину на схилах більше 20°.

Умови експлуатації

- Не працюйте з снігоприбиральною машиною при поганій видимості. В умовах поганої видимості існує підвищена ймовірність удару об перешкоду або травмування.
- Направте жолоб для виведення снігу так, щоб сніг, що відкидається не потрапляв в оточуючих або автомобілі. Не торкайтеся до жолобу для виведення снігу при працюючому двигуні.

Робота поблизу доріг

- При роботі поблизу доріг і під'їзних доріжок уважно спостерігайте за рухом транспортних засобів. Забороняється експлуатація снігоприбиральної машини на дорогах загального

користування.

Обов'язки оператора

- Знайте способи швидкої зупинки двигуна снігоприбиральної машини в екстрених випадках.
- Вивчіть призначення і використання всіх органів управління снігоприбиральної машини.
- Ніколи не дозволяйте нікому працювати зі снігоприбиральної машиною, якщо ця людина не ознайомена належним чином з інструкцією з експлуатації. Не допускайте дітей до роботи з снігоприбиральною машиною.
- Якщо при роботі снігоприбиральної машини перед нею несподівано з'являються люди або тварини, негайно відпустіть рукоятку включення приводу шнека і приводу, щоб зупинити снігоприбиральну машину і уникнути травмування обертовим шнеком.
- При роботі з снігоприбиральної машиною міцно тримайте ручку і йдіть, але не біжіть.
- Носіть відповідне зимове взуття, що запобігає ковзанню.

ЗБІР ВИРОБУ

Відкрийте коробку. Вийміть всі комплектуючі деталі і вузли. Перевірте комплектність і цілісність виробу. Перед початком збирання та експлуатації ще раз уважно ознайомтеся з розділом «Інформації з безпеки».

Монтування нижніх частина ручки управління (Мал. 1)

1. Встановіть нижню частину ручки по напрямних таким чином, щоб збіглися обидва отвори з кожного боку.
2. Вставте гачки в отвори направляючих зовні всередину.
3. Затягніть на кожній стороні фіксуючу баранцеву гайку.

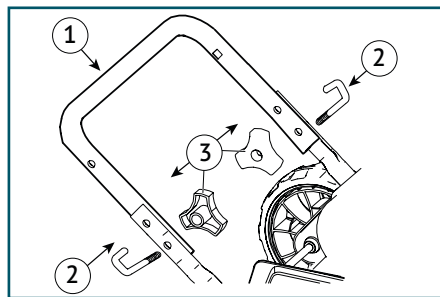

Мал. 1

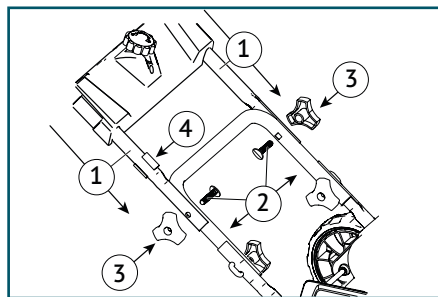

Мал. 2

Монтаж ручки управління (Мал. 2)

1. Встановіть верхню частину ручки зовні на нижню.
2. Вставте болти через отвори направляючих з внутрішньої сторони назовні.
3. Затягніть на кожній стороні фіксуючу баранцеву гайку.
4. Закріпіть електрокабель за допомогою кліпси для кріплення кабелю.

Монтаж ручки приводу обертання сніговідводу (Мал. 3, 4)

1. Пропустіть рукоятку приводу сніговідводу через отвір в кришці нижньої штанги ручки управління.
2. Вставте рукоятку в приймач механізму викиду снігу. Переконайтеся в зачепленні зубів сніговідводу і шестерні приводу обертання сніговідводу. Зафіксуйте з'єднання за допомогою шплінта.
3. Загніть кінці шплінта плоскогубцями.

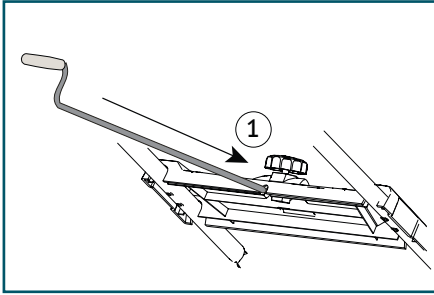

Мал. 3

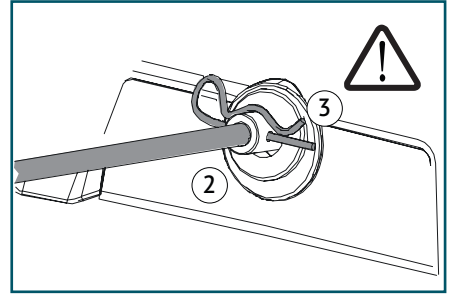

Мал. 4

Монтаж механізму викиду снігу

- Викрутіть фіксуючі болти з жолоба викиду снігу.
- Вставте фіксуючі болти через отвори направляючих в механізмі викиду снігу.
- Вставте між жолобом викиду снігу і дефлектором гумову шайбу.
- Закрутіть фіксуючі болти.

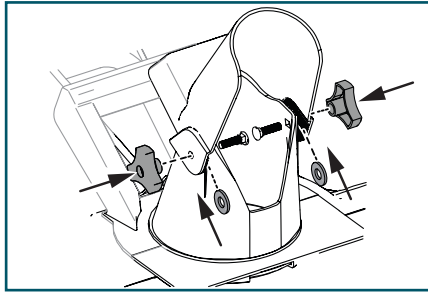

Мал. 5

РОБОТА З ПРИСТРОЄМ

Вказівки з безпеки



УВАГА! Небезпека травмування! Використовуйте пристрій тільки в технічно справному стані.



Забороняється експлуатувати пошкоджені пристрої. Забороняється виводити з ладу запобіжні і захисні пристрої!

- Дотримуйтеся вказівок з техніки безпеки і попередження, що містяться в цьому документі і знаходяться на виробі.
- Приберіть всі сторонні предмети з робочої області.
- Нікому не дозволяйте входити в небезпечну зону.
- Працюйте тільки при достатньому денному або штучному освітленні.



Порада з прибирання снігу:

Сніг слід прибирати відразу ж після випадання опадів, інакше відбувається обмерзання нижнього шару, що в подальшому утруднить прибирання;

При прибиранні снігу стежте за тим, щоб очищені доріжки трохи перекривались по ширині одна з одною;

По можливості сніг слід прибирати за напрямком вітру.

Перевірка пристрою

- Перед початком робіт завжди слід проводити візуальний огляд.
- Перевірте запобіжні пристрої, елементи управління, кабелі і всі з'єднання на наявність пошкоджень і міцність посадки.
- Перед початком робіт замініть всі пошкоджені деталі.

Регулювання пристрою відповідно до вашого зросту (Мал. 6.)

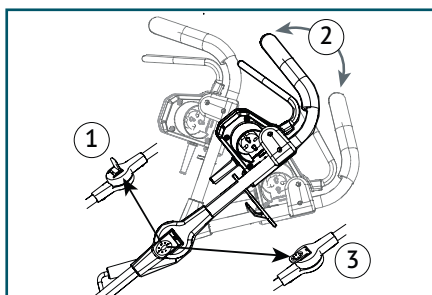

Мал. 6

1. Підніміть фіксатори установки ручки по обидва боки.
2. Встановіть на необхідну висоту.
3. Опустіть фіксуючі засувки установки ручки по обидва боки.

Установка напрямку і дальності викиду снігу

Увага! Небезпека травмування через неконтрольований викид сторонніх предметів!



Не спрямовуйте заслінку жолоба викиду снігу в бік людей, тварин, вікон, машин і дверей.



Установка напрямку викиду снігу

- Встановіть бажаний напрям викиду снігу, обертаючи ручку приводу сніговідводу.

Установка дальності викиду снігу

- Для регулювання дефлектора дальності викиду снігу, звільніть фіксуючі елементи механізму викиду і встановіть потрібний кут нахилу дефлектора.
- Після завершення знову затягніть фіксуючі баранцеві гайки.

Для максимальної дальності викиду снігу кут нахилу дефлектора повинен становити 32°-45°.



Підключення до мережі (Мал. 7)

1. Вставте штекер з'єднувального кабелю пристрою в комбінований вимикач зі штекером.
2. Зафіксуйте вивід за допомогою скоби для запобігання натягу кабелю.
3. Петля кабелю повинна бути достатньої довжини, щоб забезпечити ковзання скоби для запобігання натягу кабелю з одного боку на інший.

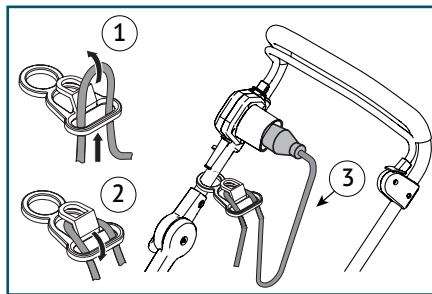

Мал. 7

Кабель пристрою повинен відповідати, як мінімум стандарту H07RN-F і не перевищувати довжину 50 м. Це гнучкий шланговий провід для середніх механічних навантажень для застосування в сухих, вологих і мокрих приміщеннях, а також поза приміщеннями.



Включення пристрою (Мал. 8)

Починати роботу пристрою слід тільки на рівних поверхнях. На поверхні не повинно бути сторонніх предметів. Не піднімайте пристрій при запуску.

- Утримуйте пусковий вимикач комбінованого вимикача зі штекером в натиснутому положенні.
- Потягніть запобіжну скобу до ручки і утримуйте її. Відпустіть пусковий вимикач.

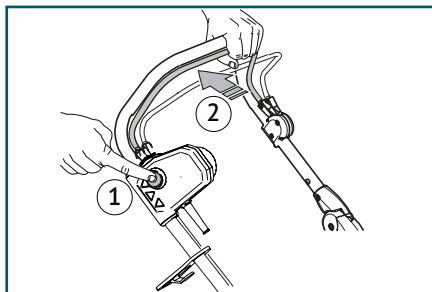

Мал. 8

Вимкнення пристрою

- Відпустіть запобіжну скобу.
- Дочекайтеся зупинки двигуна.

Захист від перевантаження

У разі блокування пристрою через перевантаження або попадання в нього стороннього предмета включається захист від перевантаження.

- Вимкніть пристрій від мережі.
- Дочекайтеся охолодження двигуна.
- Обережно витягніть сторонні предмети.
- Заново підключіть пристрій до мережі.
- Після натискання на кнопку захисту від перевантаження снігоочисник буде знову працювати.

Загальні рекомендації щодо ефективного прибирання снігу

- Обов'язково виконуйте всі загальні правила роботи з електричним приладом, уважно ознайомтеся з розділом «Інформація з безпеки».
- Найбільш ефективна прибирання снігу досягається, якщо його прибирати відразу після випадання.
- Під час прибирання снігу злегка перекривайте кожен раніше пройдений шлях.
- Сніг слід прибирати за вітром, якщо це можливо.
- З метою безпеки і попередження неполадок снігоприбирача, очистіть територію, на якій буде здійснюватися прибирання снігу, від видимих чужорідних об'єктів.
- При роботі зі снігоприбирачем міцно утримуйте ручку управління обома руками.
- Проводьте розчищення території тільки зі швидкістю руху кроком, не штовхайте снігоприбирач.
- Будьте особливо обережні при зміні напрямку руху. Змініюйте напрямок руху, перебуваючи в стійкому положенні.
- Ніколи не тримайте руки або ноги близько до обертових вузлів снігоприбирача.
- Ніколи не піднімайте і не переносьте снігоприбирач з працюючим двигуном. Перед транспортуванням слід витягти вилку з розетки.
- Якщо в шнек потрапив якийсь сторонній предмет (наприклад, камінь) або якщо снігоприбирач починає занадто сильно вібрувати, слід негайно вимкнути двигун, витягнути вилку з розетки, перевірити цілісність снігоприбирача.
- Шнур живлення і подовжувач завжди повинен знаходитися не в напрямку руху.
- Очищайте снігоприбирач після кожного використання.
- Видаляйте намерзлий лід, що утворився, сніг, а також можливі забруднення з усього снігоприбирача.
- Видаліть вологою ганчіркою сіль і інші хімічні речовини (реагенти). Слідкуйте, щоб корпус снігоприбирача не залишався вологим.
- Працюючи на гравійних і щебених поверхнях, стежте за тим, щоб лопаті шнека не стикалися з поверхнею, що очищується.
- Опустіть рукоятку управління вниз, щоб злегка підняти лопаті шнека.

**Увага! Снігоприбирач призначений для прибирання пухкого снігу!
Забороняється використовувати снігоприбирач для прибирання змерзлого,
злежаного снігу і брил льоду!**



Прибирання сухого і помірного снігу

- Сніговий покрив глибиною до 20 см може бути швидко і легко видалений при середньшвидкісних режимах роботи снігоприбирача.
- При снігових заметах і щільному снігу глибиною понад 20 см, рухайтесь повільно, щоб викид снігу з сніговідводу здійснювався безпосередньо після попадання снігу в шнек. Викид снігу повинен здійснюватися в напрямку руху вітру.

Прибирання мокрого снігу

- Прибирання мокрого і злежаного снігу - досить відповідальна операція, що вимагає підвищеного контролю.
- Свіжий і пухкий сніг, як правило, без проблем проходить через жолоб сніговідводу, не налипаючи і не закупорюючи його.
- Мокрий і злежаний сніг має властивість утворювати великі грудки і брили, які можуть застрягнути всередині снігоприбирача і стати причиною поломки.
- При великій площі зіткнення лопатей з такою масою снігу і льоду можливе фізичне блокування приводного вала шнека, і як наслідок його вихід з ладу.

Категорично забороняються спроби подрібнення великих брил снігу і льоду лопатями шнека, щоб уникнути його блокування!



- Прибирання мокрого снігу слід здійснювати на низькій швидкості.
- При закупорюванні жолоба сніговідводу слід прочищати його спеціальною лопаткою при вимкненому двигуні!

Забороняється проводити очищення шнека снігоприбирача від снігу або сторонніх предметів руками! Використовуйте спеціальну лопатку.



Робота на схилах

Увага! При роботі на схилах існує небезпека перекидання снігоприбирача!



- Дотримуйтеся особливої обережності при зміні напрямку руху.
- Рух здійснюйте тільки вгору або вниз, уникаючи руху поперек схилу.
- Не користуйтеся в безпосередній близькості від обривів.
- Не працюйте на місцевості з нахилом більше 20°.

ТЕХНІЧНЕ ОБСЛУГОВУВАННЯ ПРИСТРОЮ

Техніка безпеки при проведенні технічного обслуговування

Нижче наводяться деякі найбільш важливі попередження, які стосуються безпеки. Неможливо застерегти від усіх можливих небезпек, які можуть виникнути під час проведення технічного обслуговування. Тільки ви самі можете вирішити, виконувати чи не виконувати ту чи іншу операцію.



Увага! Всі роботи з технічного обслуговування дозволяється проводити тільки коли снігоприбирач відключено від мережі живлення!



Завжди дотримуйтесь вказівок і застережень Інструкції. Неможливість правильно і безпечно виконати всі вказівки з технічного обслуговування може стати причиною серйозної травми або загибелі.

Роботи з техобслуговування

- Уважне ставлення до профілактичного обслуговування, регулярні перевірки, огляд і обслуговування продовжують термін служби і підвищують ефективність роботи снігоприбирача.
- Щоб забезпечити максимальний термін служби і безпечну ефективну роботу, рекомендується періодично звертатися в найближчий до вас сервісний центр для планового технічного обслуговування, підготовки і контролю працездатності приладу, особливо після тривалого зберігання або при введенні інструменту в експлуатацію в новому сезоні.
- Не забувайте враховувати, що при певних важких умовах роботи очищення, регулювання і заміна деталей повинні здійснюватися частіше.
- Технічне обслуговування включає в себе профілактичний огляд. Початковий огляд виробу в обов'язковому порядку провести через 1-1,5 години його роботи. Наступні ж огляди проводити через кожні 50 годин напрацювання, але не рідше одного разу на місяць.

Після кожного використання:

- Очищайте снігоприбирач від криги.
- Перевіряйте затяжку різьбових з'єднань. При необхідності затягніть їх.
- Перевіряйте наявність розривів снігоприбирача. Для заміни зношених або пошкоджених частин звертайтеся в сервісний центр.

Один раз в сезон:

Рекомендується проводити повну перевірку і обслуговування снігоприбирача в сервісному центрі.

Очищення снігоприбирача

При очищенні приладу забороняється використання абразивних чистячих засобів, а так само засобів, що містять спирт і розчинники.

Акуратно протріть поверхню сухою або злегка зволоженою м'якою тканиною.



Забороняється мити корпус приладу проточною водою! Уникайте попадання води всередину снігоприбирача!

Заміна очисної пластини (Мал. 9, 10)

- Переверніть пристрій колесами догори.
- Викрутіть 4 болти зі зношеної очисної пластини.
- Зніміть очисну пластину.
- Закріпіть на корпусі нову очисну пластину за допомогою болтів.
- Поверніть пристрій у вихідне положення і перевірте установку.

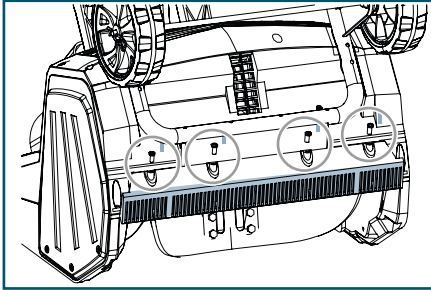

Мал. 9

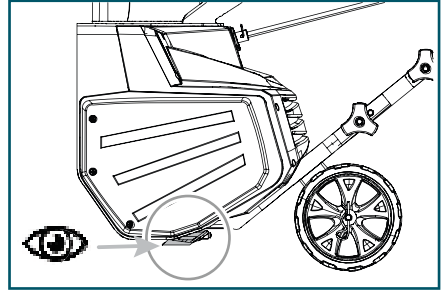

Мал. 10

Заміна ремня приводу (Мал. 11, 12)

Ремінь приводу знаходиться за бічним захисним щитком снігоочисника зліва (по ходу руху).

- Викрутіть болти на лівому захисному щитку і витягніть 2 болти з корпусу.
- Зніміть ремінь приводу з великого диска.
- Протягніть новий ремінь приводу спочатку на маленький диск, а потім на великий.
- Встановіть захисний щиток на місце.

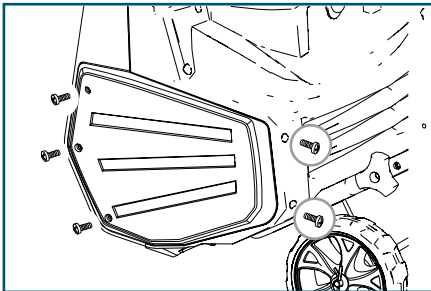

Мал. 11

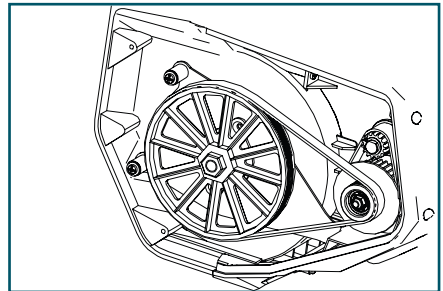

Мал. 12

Пристрій не потрібно змащувати мастилом. Перед постачанням снігоочисник був змазаний олією на заводі-виробнику. Додаткове змащення окремих деталей може завдати шкоди пристрою.

Виконуйте тільки ті роботи з техобслуговування, які описані в цьому посібнику.



З питання виконання всіх інших робіт звертайтеся до авторизованого сервісного центру. Повний список адрес авторизованих сервісних центрів Ви зможете знайти на нашому офіційному інтернет-сайті:

www.hyundai-direct.com.ua



Ми рекомендуємо використовувати тільки оригінальні запчастини.

Зберігання

- Зберігайте пристрій завжди з витягнутим мережевим штекером.
- Висушіть пристрій і зберігайте його в місці, недоступному для дітей та сторонніх осіб.

Утилізація



З приладами, акумуляторами та батареями, що вийшли з ладу, не можна поводитись як з побутовими відходами!

Інструмент, його упаковка і приладдя виготовлені з матеріалів, що підлягають вторинній переробці, тому їх слід утилізувати відповідним чином.

Снігоприбирачі HYUNDAI проходять обов'язкову сертифікацію і відповідають вимогам

ТР «Про безпеку низьковольтного обладнання»; ТР «Про безпеку машин та устаткування»; ТР «Електромагнітна сумісність технічних засобів».

Термін служби виробу становить 5 років. Гарантійний термін виробу становить 1 рік.

Виробник не несе відповідальність за пошкодження та збитки, викликані недотриманням вказівок з техніки безпеки і правил технічного обслуговування. Це в першу чергу, поширюється на:

- використання виробу не за призначенням;
- використання недопущеними виробником мастильних матеріалів;
- технічні зміни виробу;
- непрямі збитки в результаті подальшого використання виробу з несправними або не оригінальними деталями.

ПОШУК НЕСПРАВНОСТЕЙ

Несправність	Ймовірна причина	Усунення несправності
Електродвигун не вмикається	Не приєднаний або пошкоджений кабель живлення	Перевірте кабель живлення, вилку, при необхідності самостійно замініть або зверніться в авторизований сервісний центр.
	Несправний робочий вимикач	Зверніться в авторизований сервісний центр
Двигун гуде, але шнек не обертається	Заблокований шнек або викидач снігу	Від'єднайте штепсель від електричної розетки і видаліть сторонні предмети з шнека і викидача снігу
	Зносилися щітки двигуна	Зверніться в авторизований сервісний центр
Двигун раптово зупинився	Вилка від'єдналася від електричної розетки	Перевірте кабель живлення, підключіть вилку кабелю живлення снігоприбирача до електричної розетки
	Спрацював пристрій захисту від перевантаження	Вимкніть двигун, очистіть шнек і викидач снігу і почекайте 10 хвилин перед повторною спробою включення електродвигуна.
Підвищений шум при роботі (тріск, шарудіння, клацання)	Ослабло кріплення різьбових з'єднань снігоприбирача	Підтягніть всі з'єднання або зверніться в авторизований сервісний центр
	Стався бічний удар, що призвів до зсуву корпусу електродвигуна від початкового положення	Зверніться в авторизований сервісний центр
Підвищена вібрація	Ослабли або втрачені елементи кріплення шнека або пошкоджений шнек снігоприбирача	Вимкніть електродвигун, від'єднайте вилку кабелю від розетки. Затягніть ослаблені або встановіть нові елементи кріплення. При пошкодженні шнека зверніться в авторизований сервісний центр
	Ослабли кріпильні елементи електродвигуна	Для правильної установки електродвигуна зверніться в авторизований сервісний центр
Снігоприбирач не прибирає сніг	Заблокований шнек або викидач снігу	Від'єднайте штепсель від електричної розетки і видаліть сторонні предмети з шнека і викидача снігу
	Порвався або розтягнувся ремінь приводу шнека	Перевірте стан ремня приводу шнека, при необхідності зверніться до авторизованого сервісного центру

Якщо ви не можете усунути виниклу неполадку самостійно або її немає в цій таблиці, зверніться в авторизований сервісний центр нашої компанії.

www.hyundai-direct.com

KOTO Industry LLC, USA 817 S Main St, Las Vegas, NV, 89101

EU Importer / EU Importeur / ES Importētājs / EL Importija / ES Importuotojas:
SIA «N-PRO» Mārupes iela 6 - 2A, Rīga, Latvija, LV1002

Импортер в РФ:

ООО «НЕОС ПРО», 123007, Россия, г. Москва, ул. 5-я Магистральная, д. 15
ООО «Проект Трейдинг», 119530, Россия, г. Москва, Очаковское шоссе 36, стр. 2
ООО «Сити Торг», 125315, Россия, г. Москва, ул. Часовая 28, корп. 4

Импортер в Україні:

ТзОВ «Візард Технікс», 03026, Україна, м. Київ, Столичне шосе 100

Made in PRC / Ražots Ķīnā/ Toodetud Hiinast / Pagaminta Kinija / Виготовлено в КНР /
Сделано в КНР

Licensed by HYUNDAI Corporation, Korea