

С*ЧАМПИОН*[®]

ГАЗОНОКОСИЛКА БЕНЗИНОВАЯ LMH4412

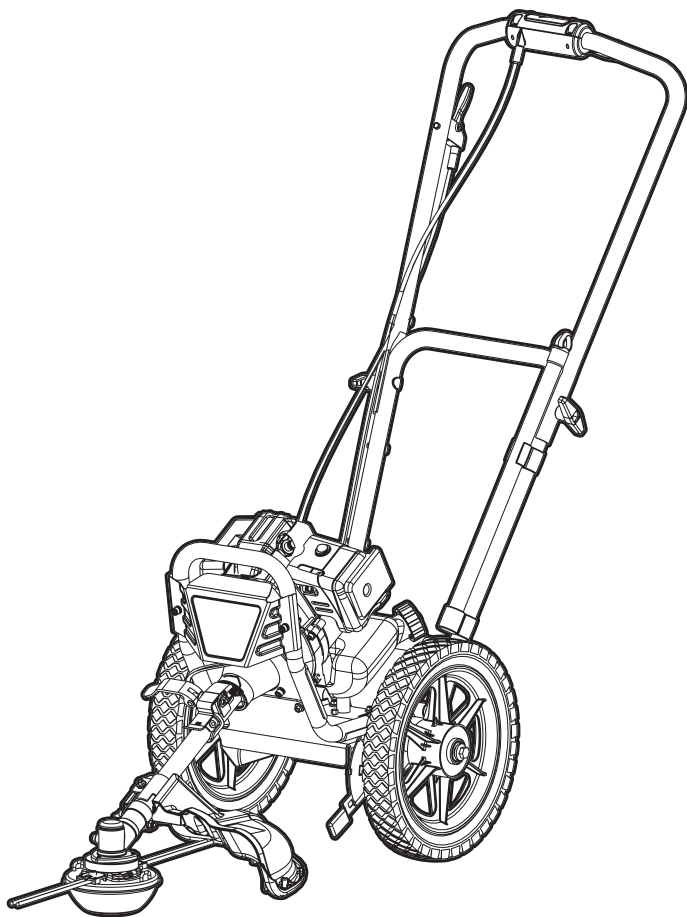

RU РУССКИЙ

EAC

СОДЕРЖАНИЕ

1. ТЕХНИЧЕСКИЕ ХАРАКТЕРИСТИКИ.....	3
2. ВВЕДЕНИЕ	4
3. ЗНАКИ БЕЗОПАСНОСТИ, УПРАВЛЕНИЯ И ИНФОРМАЦИИ.....	5
4. ИСПОЛЬЗОВАНИЕ ПО НАЗНАЧЕНИЮ.....	6
5. ОБЩИЕ ПРАВИЛА ТЕХНИКИ БЕЗОПАСНОСТИ	7
6. ТРЕБОВАНИЯ ТЕХНИКИ БЕЗОПАСНОСТИ ВО ВРЕМЯ ЭКСПЛУАТАЦИИ	9
7. ОСНОВНЫЕ УЗЛЫ И ОРГАНЫ УПРАВЛЕНИЯ.....	11
КОМПЛЕКТНОСТЬ.....	12
8. СБОРКА	12
9. ПОДГОТОВКА К РАБОТЕ И ЭКСПЛУАТАЦИЯ	15
ПРИГОТОВЛЕНИЕ ТОПЛИВНОЙ СМЕСИ	15
ЗАПРАВКА ТОПЛИВНОГО БАКА.....	15
ЗАПУСК ДВИГАТЕЛЯ	16
ОСТАНОВКА ДВИГАТЕЛЯ	17
ОБКАТКА ДВИГАТЕЛЯ	18
ВКЛЮЧЕНИЕ И ВЫКЛЮЧЕНИЕ ГАЗОНОКОСИЛКИ	18
ПРАВИЛА РАБОТЫ ГАЗОНОКОСИЛКОЙ	18
10. ТЕХНИЧЕСКОЕ ОБСЛУЖИВАНИЕ.....	21
ВИДЫ РАБОТ И СРОКИ ТЕХНИЧЕСКОГО ОБСЛУЖИВАНИЯ	21
ОБСЛУЖИВАНИЕ ВОЗДУШНОГО ФИЛЬТРА	22
ОБСЛУЖИВАНИЕ ТОПЛИВНОГО ФИЛЬТРА	22
ОЧИСТКА ТОПЛИВНОГО БАКА.....	23
ОБСЛУЖИВАНИЕ СВЕЧИ ЗАЖИГАНИЯ.....	23
ОБСЛУЖИВАНИЕ РЕДУКТОРА.....	24
11. ХРАНЕНИЕ, ТРАНСПОРТИРОВАНИЕ, РЕАЛИЗАЦИЯ И УТИЛИЗАЦИЯ	25
12. ПОИСК И УСТРАНЕНИЕ НЕИСПРАВНОСТЕЙ.....	27

1. ТЕХНИЧЕСКИЕ ХАРАКТЕРИСТИКИ

Характеристики		Модель
		LMH4412
ГАЗОНОКОСИЛКА	Ширина скашивания, мм	432
	Высота среза, мм	45
	Вес, кг	18
	Диаметр колес (см)	30,5
	Рукоятки	Нерегулируемые
	Передаточное число редуктора	14:19
	Направление вращения триммерной головки	Против часовой стрелки (смотреть сверху)
	Диаметр корда, мм	2-4
	Уровень шума, дБа	112
	Уровень звукового давления, дБа	92
	Уровень вибрации верхней части рабочей рукоятки, при 7400 об/мин, слева/справа м/с ²	43/54
	Привод на колеса	нет
ДВИГАТЕЛЬ	Тип	2-тактный, одноцилиндровый, с воздушным охлаждением
	Рабочий объем двигателя, см ³	43
	Максимальная мощность, кВт/(л.с)	1,2 (1,6)
	Рабочие обороты двигателя, об/мин	7000-8500
	Обороты холостого хода, об/мин	3000±300
	Топливо	Смесь бензина (AI-92) и масла для двухтактных двигателей CHAMPION (JASO-FD) в соотношении 50:1*
	Объем топливного бака, л	0,84
	Максимальный удельный расход топлива, (г/кВт*ч)	610
	Диаметр и ход поршня, мм	40x34
	Тип стартера	ручной
	Тип зажигания	TCI
	Свеча зажигания	BPMR6A, CJ8, L6

Технические характеристики могут быть изменены без предварительного уведомления

* - Для приготовления топливной смеси допускается использование аналогичных масел для двухтактных двигателей в пропорции, рекомендованной производителями масла.

2. ВВЕДЕНИЕ

Уважаемый пользователь!

Благодарим за покупку продукции CHAMPION. В данном руководстве приведены правила эксплуатации газонокосилки бензиновой CHAMPION. Перед началом работ внимательно прочтите руководство. Эксплуатируйте устройство в соответствии с правилами и с учетом требований безопасности, а так же руководствуясь здравым смыслом. Сохраните руководство, при необходимости Вы всегда можете обратиться к нему.

Продукция CHAMPION отличается высокой мощностью и производительностью, продуманным дизайном и эргономичной конструкцией, обеспечивающей удобство её использования. Линейка техники CHAMPION регулярно расширяется новыми устройствами, которые постоянно совершенствуются.

Производитель оставляет за собой право без предварительного уведомления вносить изменения в комплектность, конструкцию отдельных узлов и деталей, не ухудшающие качество устройства. В связи с этим происходят изменения в технических характеристиках, и содержание руководства может не полностью соответствовать приобретенному устройству. Имейте это в виду, изучая руководство по эксплуатации.

Внешний вид устройства может отличаться от изображения на титульном листе руководства по эксплуатации.



















ПРЕДУПРЕЖДЕНИЕ!

Поскольку газонокосилка является устройством с высокой скоростью вращения корда, должны быть предприняты специальные меры предосторожности для того, чтобы снизить вероятность возникновения несчастных случаев. Беспечность или неправильное использование газонокосилки может стать причиной серьезных травм. Прочтите это руководство перед использованием и неукоснительно соблюдайте его.

3. ЗНАКИ БЕЗОПАСНОСТИ, УПРАВЛЕНИЯ И ИНФОРМАЦИИ

Знаки безопасности, управления и информации размещены на газонокосилке в виде наклеек, либо нанесены рельефно на корпусе.

	Запрещено работать на склонах более 15°		Не трогать руками
	Предупреждение! Осторожно! Внимание!		Пожароопасно! Легковоспламеняющиеся вещества
	Осторожно! Горячие поверхности		Посторонние люди, дети и животные должны находиться на безопасном расстоянии вне рабочей зоны. Запрещается находиться ближе 15 м от работающего устройства
	Осторожно! Возможен отскок посторонних предметов		Заглушите двигатель и уберите посторонние предметы
	Прочтите руководство по эксплуатации перед началом работы		Носите прочную обувь на не скользящей подошве. Запрещается работать босиком или в обуви с открытым верхом
	При работе надевайте защитные очки, наушники, надевайте защитную каску, если есть опасность падения предметов и ушиба головы		Работайте в защитных перчатках
	Отсоедините свечу при проведении ремонта или технического обслуживания		Не прикасайтесь к глушителю, пока он горячий
	Убедитесь в отсутствии утечки топлива. Запрещается заправка топливного бака при работающем двигателе		Выхлопные газы содержат угарный газ (СО), опасный для Вашего здоровья. Запрещается эксплуатация в закрытых помещениях без хорошей вентиляции

4. ИСПОЛЬЗОВАНИЕ ПО НАЗНАЧЕНИЮ

Газонокосилка бензиновая (далее по тексту газонокосилка или устройство) предназначена для непрофессионального использования. Может использоваться для ухода за газонами на дачном или приусадебном участке, для кошения травы на лужайках, в том числе с неровной поверхностью, с соблюдением всех требований Руководства по эксплуатации.



Устройство сконструировано таким образом, что оно безопасно и надежно, если эксплуатируется в соответствии с Руководством. Прежде чем приступить к эксплуатации устройства прочтите и усвойте Руководство по эксплуатации. Если Вы этого не сделаете, результатом может явиться травма или повреждение устройства.



ВНИМАНИЕ!

Использование устройства в любых других целях, не предусмотренных настоящим руководством, является нарушением условий безопасной эксплуатации и прекращает действие гарантийных обязательств поставщика. Производитель и поставщик не несут ответственности за повреждения, возникшие вследствие использования устройства не по назна-

чению. Выход из строя устройства при использовании не по назначению не подлежит ремонту по гарантии.



ВНИМАНИЕ!

Запрещено использовать газонокосилку в связи с опасностью получения травм пользователем для следующих работ: очистки дорожек от мусора, в качестве измельчителя для резки остатков деревьев и кустарника. Запрещено использовать газонокосилку для выравнивания неровностей почвы, срезания кочек на поверхности земли. Запрещено использовать газонокосилку в качестве устройства или привода для другого рабочего инструмента или инструментального набора.



ВНИМАНИЕ!

Используйте для ремонта и обслуживания расходные материалы, рекомендованные заводом-изготовителем и оригинальные запасные части. Использование не рекомендованных расходных материалов, не оригинальных запчастей лишает Вас права на гарантийное обслуживание устройства.

РАСШИФРОВКА СЕРИЙНОГО НОМЕРА

XXAABVCCDDDDD

XX- Код производителя
 AA - Номер модели
 BV - Год производства
 CC - Месяц производства
 DDDDD - Уникальный номер модели

5. ОБЩИЕ ПРАВИЛА ТЕХНИКИ БЕЗОПАСНОСТИ

Внимательно прочтите данное руководство. Ознакомьтесь с устройством прежде, чем приступать к эксплуатации. Ознакомьтесь с работой органов управления. Знайте, что делать в экстренных ситуациях. Обратите особое внимание на информацию, которой предшествуют следующие заголовки:



ПРЕДУПРЕЖДЕНИЕ!

Невыполнение требования руководства может привести к смертельному исходу или получению серьезных травм.



ОСТОРОЖНО!

Невыполнение требования руководства может привести к получению травм средней тяжести.



ВНИМАНИЕ!

Невыполнение требования руководства приведет к повреждению устройства.



ПРИМЕЧАНИЕ!

Указывает на информацию, которая будет полезна при эксплуатации устройства.

1. Прежде чем начать работу в первый раз, получите инструктаж продавца или специалиста, как следует правильно обращаться с устройством, при необходимости пройдите курс обучения.
2. Несовершеннолетние лица к работе с устройством не допускаются, за исключением лиц старше 16 лет, проходящих обучение под надзором.
3. Эксплуатируйте устройство в хорошем физическом и психическом состоянии. Не пользуйтесь устройством в болезненном или утомленном состоянии, или под воздействием ка-

ких-либо веществ, медицинских препаратов, способных оказать влияние на зрение, физическое и психическое состояние.



ПРЕДУПРЕЖДЕНИЕ!

Не работайте с устройством в состоянии алкогольного или наркотического опьянения или после употребления сильно действующих лекарств.

4. Работайте только в дневное время или при хорошем искусственном освещении.
5. Устройство разрешается передавать или давать во временное пользование (напрокат) только тем лицам, которые хорошо знакомы с данной моделью и обучены обращаться с ней. При этом обязательно должно прилагаться руководство по эксплуатации.
6. Не начинайте работать, не подготовив рабочую зону и не определив беспрепятственный путь на случай эвакуации.
7. Не рекомендуется работать устройством в одиночку. Позаботьтесь о том, чтобы во время работы на расстоянии слышимости кто-то находился, на случай если Вам понадобится помощь.



ПРЕДУПРЕЖДЕНИЕ!

При неблагоприятной погоде (дождь, ветер, град) рекомендуется отложить проведение работ – существует повышенная опасность несчастного случая!

8. Посторонние люди, дети и животные должны находиться на безопасном расстоянии вне рабочей зоны. Запрещается находиться ближе 15 м от работающего устройства.
9. Проверяйте устройство перед рабо-

- той, чтобы убедиться, что все рукоятки, крепления и предохранительные приспособления находятся на месте и в исправном состоянии.
10. Храните устройство в закрытом месте, недоступном для детей.
 11. Работайте в плотно облегающей одежде. Не носите широкую одежду и украшения, так как они могут попасть в движущиеся части устройства.
 12. Наденьте прочные защитные перчатки. Перчатки снижают передачу вибрации на Ваши руки. Продолжительное воздействие вибрации может вызвать онемение пальцев и другие болезни.
 13. Носите прочную обувь на не скользящей подошве для большей устойчивости. Не работайте с устройством босиком или в открытой обуви.
 14. Всегда используйте защитные очки при работе.
 15. Во избежание повреждения органов слуха рекомендуется во время работы с устройством использовать защитные наушники.
 16. Не вносите изменения в конструкцию устройства. Производитель и поставщик снимают с себя ответственность за возникшие в результате этого последствия (травмы и повреждения устройства).
 17. Всегда руководствуйтесь здравым смыслом. Невозможно предусмотреть все ситуации, которые могут возникнуть перед Вами. Если Вы в какой-либо ситуации почувствовали себя неуверенно, обратитесь за советом к специалисту: дилеру, механику авторизованного сервисного центра, опытному пользователю.

6. ТРЕБОВАНИЯ ТЕХНИКИ БЕЗОПАСНОСТИ ВО ВРЕМЯ ЭКСПЛУАТАЦИИ

1. ПОЖАРНАЯ БЕЗОПАСНОСТЬ.

- 1.1. Топливо является легко воспламеняемым и взрывоопасным веществом. Не курите, не допускайте наличия искр и пламени в зоне хранения топлива и при заправке двигателя. Перед заправкой заглушите двигатель и убедитесь в том, что он остыл.
- 1.2. Не запускайте двигатель при наличии запаха топлива.
- 1.3. Не работайте с устройством, если топливо было пролито во время заправки. Перед запуском тщательно протрите поверхности двигателя от случайно пролитого топлива.

2. ЭЛЕКТРИЧЕСКАЯ БЕЗОПАСНОСТЬ.

Не запускайте двигатель, когда неисправность системы зажигания вызывает пробой и искрение.

3. ХИМИЧЕСКАЯ БЕЗОПАСНОСТЬ.

- 3.1. Избегайте контакта с топливом. Возможно раздражение кожных покровов, слизистой оболочки глаз, верхних дыхательных путей, или аллергические реакции при индивидуальной непереносимости. Частый контакт с топливом может привести к острым воспалениям и хроническим экземам.
- 3.2. Никогда не вдыхайте выхлопные газы. Выхлопные газы содержат угарный газ, который не имеет цвета и запаха, и является очень ядовитым. Попадание угарного газа в органы дыхания может привести к потере сознания или к смерти.
- 3.3. Никогда не запускайте двигатель внутри помещения или в плохо проветриваемых местах.

4. ФИЗИЧЕСКАЯ БЕЗОПАСНОСТЬ (ТРАВМЫ).

- 4.1. Всегда твердо стойте на земле, не теряйте равновесия. Перед началом работы осмотритесь, нет ли на участке препятствий, о которые Вы можете споткнуться и упасть.
 - 4.2. Держите газонокосилку двумя руками.
 - 4.3. Следите, чтобы ноги/руки не располагались вблизи рабочих органов.
 - 4.4. Всегда сохраняйте безопасную дистанцию относительно других людей, которые работают вместе с Вами.
 - 4.5. Соблюдайте особую осторожность, когда Вы меняете направление движения.
 - 4.6. Соблюдайте особую осторожность при выполнении работ в стесненных условиях (в ограниченном пространстве).
 - 4.7. Не дотрагивайтесь до горячего глушителя и ребер цилиндра, так как это может привести к серьезным ожогам.
 - 4.8. Заглушите двигатель перед перемещением газонокосилки с одного места на другое.
 - 4.9. Все работы по техническому обслуживанию и ремонту проводите при заглушенном двигателе.
- ### 5. ТЕХНИЧЕСКАЯ БЕЗОПАСНОСТЬ (УСТРОЙСТВО).
- 5.1. Не работайте с газонокосилкой, если ребра цилиндра и глушитель загрязнены.
 - 5.2. Перед запуском двигателя следите за тем, чтобы рабочие органы газонокосилки не соприкасались с посторонними предметами.

6. ЭКОЛОГИЧЕСКАЯ БЕЗОПАСНОСТЬ.

Помните о необходимости охраны окружающей среды и экологии. Прежде чем слить какие-либо жидкости, выясните правильный способ их утилизации. Соблюдайте правила охраны окружающей среды при утилизации моторного масла, топлива, фильтров.



ВНИМАНИЕ!

Пользователь несет персональную ответственность за возможный вред здоровью и имуществу третьих лиц в случае неправильного использования устройства или использования его не по назначению.

7. ОСНОВНЫЕ УЗЛЫ И ОРГАНЫ УПРАВЛЕНИЯ

Основные узлы и органы управления показаны на Рис. 1.



Рис. 1 Основные узлы и органы управления

ПРИНЦИП РАБОТЫ

Крутящий момент коленчатого вала двигателя передается через муфту сцепления центробежного типа на вал штанги триммерной головки, соединенный с редуктором. Редуктор передает крутящий момент триммерной головке.

КОМПЛЕКТНОСТЬ

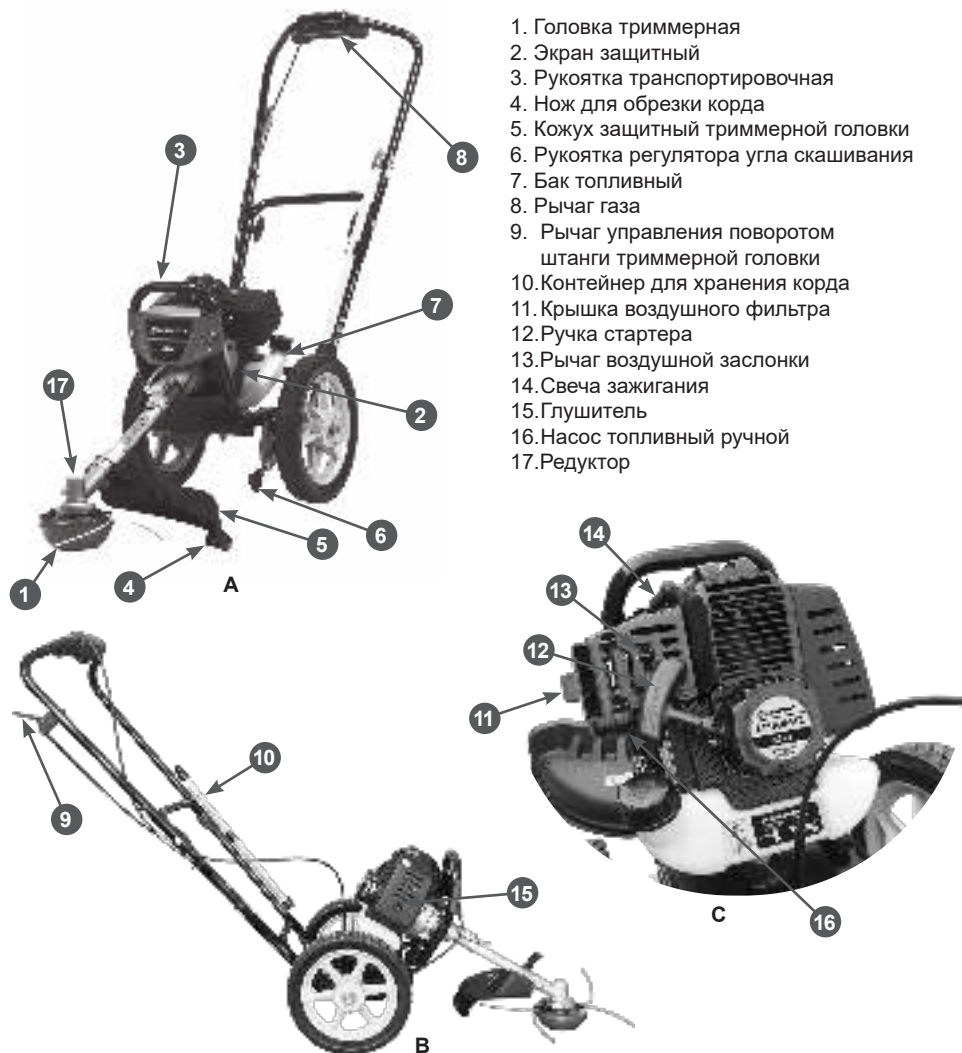
Комплектность устройства представлена в Таблице 1.

Таблица 1. Комплектность газонокосилки

Наименование	Модель
	LMH4412
Газонокосилка	1 шт.
Руководство по эксплуатации	1 шт.
Ключ свечной	1 шт.

8. СБОРКА

Газонокосилка поставляется в картонной коробке. Все съемные детали находятся в отдельном пакете. Ничего не выбрасывайте, пока полностью не соберёте устройство.



ВНИМАНИЕ!

Перед тем как начинать какую-либо сборку или производить техническое обслуживание устройства, сначала отключите провод от свечи зажигания.



ВНИМАНИЕ!

Перед началом сборки косилки необходимо в обязательном порядке надеть защитные очки.

Для сборки газонокосилки LMH4412 (Рис. 2-6) необходимо:

1. Извлечь из коробки пакет со съемными деталями и газонокосилку.
2. Удалить упаковочный материал, располагающийся вокруг газонокосилки.
3. Установить рабочую рукоятку, триммерную головку и защитный кожух триммерной головки.
4. Установить колеса.
5. Установить контейнер для хранения корда.

УСТАНОВКА РАБОЧЕЙ РУКОЯТКИ

Для установки рабочей рукоятки соедините при помощи болтов и барашковых гаек сначала среднюю и нижнюю части рукоятки (Рис. 2А), а затем присоедините к ним верхнюю часть рукоятки (Рис. 2В) так, чтобы барашковые гайки находились с внутренней стороны рукояток, и надежно затяните их. Ориентация верхней части рукоятки выбирается в соответствии с Рис. 1. Зафиксируйте тросы газа и управления пластиковыми хомутами.



Рис. 2 Установка рабочей рукоятки

УСТАНОВКА ТРИММЕРНОЙ ГОЛОВКИ

Соедините штангу триммерной головки с корпусом барабана сцепления 2 (Рис. 3). Для надежного соединения возможно потребуются слегка повернуть штангу влево-вправо, чтобы шлицы вала штанги вошли в зацепление со шлицами барабана.

Поверните ручку фиксатора штанги 1 и прижмите штангу к корпусу 2 (Рис. 3). Если плотность соединения недостаточна, то разблокируйте ручку фиксатора, закрутите фиксатор еще на пол-оборота и снова заблокируйте фиксатором штангу (повторите действия при необходимости).

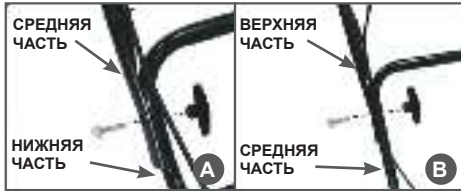

Рис. 3 Установка триммерной головки

1. Ручка фиксатора штанги
2. Корпус барабана сцепления

УСТАНОВКА ЗАЩИТНОГО КОЖУХА ТРИММЕРНОЙ ГОЛОВКИ

Для установки защитного кожуха триммерной головки вставьте выступ кронштейна 3 в паз 1 защитного кожуха (Рис. 4А, 4В).

Совместите отверстия в кронштейне 3 и защитном кожухе, вставьте в отверстие и закрутите рукой болт 2 с шестигранной

головкой. Надежно затяните болт гаечным ключом 10 мм (Рис. 4С, 4D).



ОСТОРОЖНО!

Нож для обрезки триммерного cords, прикрепленный к защитному кожуху, острый и может Вас поранить. Работайте в защитных перчатках и будьте осторожны.



Рис. 4 Установка защитного кожуха триммерной головки

1. Паз для кронштейна
2. Болт с шестигранной головкой
3. Кронштейн

УСТАНОВКА КОЛЕС

1. Установите правое колесо на ось рамы, используя более длинные: втулку 1 и болт 2 крепления длиной 120 мм (Рис. 5А, 5В). Надежно затяните болт с помощью ключа 14 мм с усилием 34 Нм.
2. Установите левое колесо на ось 3 узла регулятора, используя болт крепления длиной 85 мм (Рис. 5С, 5D). Надежно затяните болт с помощью ключа 14мм с усилием 34 Нм.
3. Переместите рукоятку регулятора угла скашивания в нижнее положение для установки триммерной головки в горизонтальное положение.

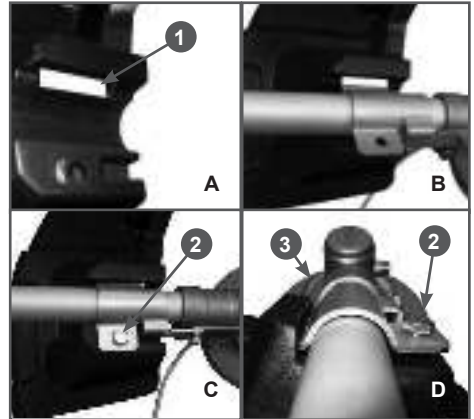

Рис. 5 Установка колес

1. Втулка 2. Болт 120 мм 3. Ось узла регулятора
4. Болт 85 мм 5. Рукоятка регулятора угла скашивания

УСТАНОВКА КОНТЕЙНЕРА ДЛЯ ХРАНЕНИЯ КОРДА

1. Защелкните трубчатый зажим 1 на левой средней рукоятке, используя нижнее отверстие в ней (Рис 6А).
2. Закрепите трубчатый зажим 3 на левой средней рукоятке, используя верхнее отверстие в ней (Рис 6В).
3. Установите контейнер 2 для хранения корда в зажимы 1,3 (Рис 6В).

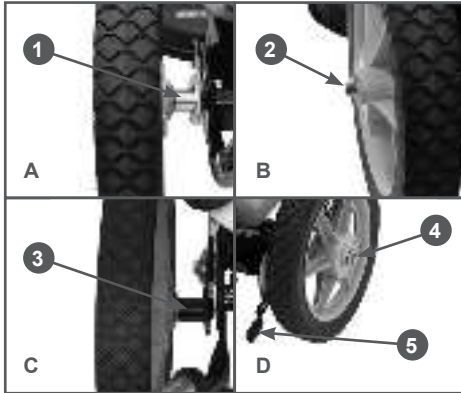

Рис. 6 Установка контейнера для хранения корда

1. Зажим трубчатый нижний 2. Контейнер для хранения корда 3. Зажим верхний

9. ПОДГОТОВКА К РАБОТЕ И ЭКСПЛУАТАЦИЯ

ПРИГОТОВЛЕНИЕ ТОПЛИВНОЙ СМЕСИ

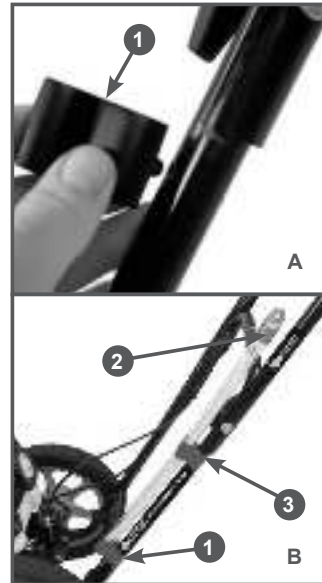
Для приготовления топливной смеси используйте неэтилированный бензин с октановым числом 92 и моторное масло для двухтактных двигателей с воздушным охлаждением в пропорции, рекомендованной производителями масла.

Рекомендуется использовать моторное масло Champion для двухтактных двигателей с воздушным охлаждением, которое имеет классификацию API TSC-3 или JASO FD, либо аналогичные масла других производителей.

ВНИМАНИЕ! Для приготовления топливной смеси запрещается использовать моторное масло, предназначенное для двигателей с водяным охлаждением, масло для двухтактных двигателей, имеющих низкие максимальные обороты, масло для четырехтактных двигателей.

Для определения пропорций приготовления топливной смеси используйте Таблицу 2.

Таблица 2. Определение пропорций приготовления топливной смеси

Бензин	Масло	Соотношение
1 литр	20 мл	50:1
5 литров	100 мл	50:1
10 литров	200 мл	50:1



ВНИМАНИЕ!

Для приготовления и хранения топливной смеси используйте специальные емкости для бензина. Запрещается использовать емкости из пищевого пластика. Запрещается приготавливать топливную смесь непосредственно в топливном баке.



ВНИМАНИЕ!

Проводите все работы с топливом только на открытом воздухе, или в хорошо проветриваемом помещении, вдали от источников возможного воспламенения. Не запускайте двигатель, если топливо пролито. Протрите топливный бак от остатков пролитой смеси сухой чистой ветошью или дождитесь её полного высыхания.

Для приготовления топливной смеси:

1. Вылейте в емкость половину приготовленного для работы бензина.
2. Добавьте необходимое количество рекомендованного моторного масла.
3. Плотно закрутите крышку емкости и тщательно взболтайте топливную смесь.
4. Медленно открутите крышку емкости для того, чтобы выпустить воздух, после чего долейте оставшийся бензин.
5. Плотно закрутите крышку емкости и вновь тщательно взболтайте топливную смесь.



ВНИМАНИЕ!

Перед каждой заправкой тщательно взболтайте смесь в емкости.

ЗАПРАВКА ТОПЛИВНОГО БАКА

1. Перед заправкой топливного бака остановите двигатель и дайте ему полностью остыть.
2. Заполняйте топливный бак на открытом воздухе, или в хорошо проветриваемом помещении, вдали от источников возможного воспламенения.
3. Очистите от мусора поверхность рядом с крышкой топливного бака.
4. Медленно открутите крышку топливного бака.
5. Аккуратно залейте топливную смесь.

- Полностью не заполняйте топливный бак, должно оставаться пространство для расширения топлива.
- Плотно закрутите крышку топливного бака руками. Перед запуском насухо протрите топливный бак снаружи от остатков пролитого топлива.



ВНИМАНИЕ!

Готовую к работе топливную смесь рекомендуется использовать в течение 30 дней. При длительном хранении топливная смесь окисляется, становится неоднородной и непригодной к применению.



ВНИМАНИЕ!

Для приготовления топливной смеси используйте свежий качественный бензин. Тщательно выдерживайте соотношение бензин/масло. Никогда не заливайте чистый бензин для заправки двигателя Вашей газонокосилки.



ВНИМАНИЕ!

Выход из строя двигателя в результате использования не допустимого государственными стандартами качества бензина, работа на чистом бензине, работа на старой топливной смеси, либо на смеси с неправильным соотношением бензин/масло, применение не рекомендованного или некачественного масла не подлежат гарантийному ремонту.

ЗАПУСК ДВИГАТЕЛЯ



ВНИМАНИЕ!

Не обкатывать и не оставлять работать двигатель длительное время на холостых оборотах.



ПРИМЕЧАНИЕ!

Двигатель достигает максимальной мощности после работы 8-10 полных заправок топливного бака.



ВНИМАНИЕ!

Перед запуском проверьте наличие корда в триммерной головке. Проверьте исправность защитного кожуха и остроту лезвия ножа для обрезки корда.



ВНИМАНИЕ!

Держите все части вашего тела вдалеке от триммерной головки и горячих поверхностей.



ВНИМАНИЕ!

Следите, чтобы ноги/руки не располагались вблизи рабочих органов.

ЗАПУСК ХОЛОДНОГО ДВИГАТЕЛЯ

- Установите газонокосилку на ровной горизонтальной поверхности. Убедитесь, что триммерная головка и корд не касается посторонних предметов.
- Заполните топливный бак свежеприготовленной топливной смесью.
- Закройте воздушную заслонку. Для этого рычаг заслонки поднимите вверх (Рис. 7А).
- Нажмите на ручной топливный насос 10 раз, до появления в нем топлива. Насос находится в нижней части карбюратора под корпусом воздушного фильтра (Рис. 7С).
- Выключатель зажигания установите в положение «On» (Рис. 7Н).
- Выберите свободный ход шнура стартера (Рис. 7D). Для этого потяните за ручку стартера до тех пор, пока не почувствуете сопротивление, затем потяните быстро и плавно за ручку. Повторите эти действия 3-5 раз до первой вспышки топлива в двигателе. Двигатель не запускается, а сразу глохнет.
- После первой вспышки откройте воздушную заслонку, для этого переведите рычаг управления воздушной заслонкой в среднее положение.
- Не забывая выбрать свободный ход

шнура стартера, потяните быстро и плавно за ручку стартера 1-3 раза. Двигатель должен завестись. При необходимости повторите.

- После запуска прогрейте двигатель в течение 1 минуты.
- Установите воздушную заслонку в нижнее положение (Рис 7В).



ВНИМАНИЕ!

Всегда при запуске выбирайте свободный ход шнура стартера. Шнур стартера никогда не вытягивайте до конца, есть опасность разрыва шнура или повреждения деталей стартерной группы. Никогда не отпускайте при запуске ручку стартера в верхнем положении – существует опасность поломки стартера. Невыполнение этих требований руководства часто приводит к поломке стартера и не подлежит ремонту по гарантии.



ВНИМАНИЕ!

При запуске двигателя не нажимайте на рычаг газа (Рис. 7Е). Двигатель заглохнет.

ЗАПУСК ПРОГРЕТОГО ДВИГАТЕЛЯ

При запуске прогретого двигателя не закрывайте воздушную заслонку. В остальной процедуре запуска такая же, как на холодном двигателе.

Если двигатель не запускается, возможно, что Вы пропустили первую вспышку, и свечу залило топливом. В этом случае необходимо выполнить следующие действия:

- Выверните и просушите свечу зажигания.
- Выключатель зажигания установите в положение «OFF».
- Положите газонокосилку набок или переверните ее.
- Нажав на рычаг газа, несколько раз интенсивно дерните за ручку стартера для удаления лишнего топлива из

цилиндра.

- Установите газонокосилку в рабочее положение.
- Установите свечу на место.
- Не закрывая воздушную заслонку, повторите процедуру запуска.



Рис. 7 Расположение органов управления газонокосилкой

ОСТАНОВКА ДВИГАТЕЛЯ

Для остановки двигателя отпустите курок газа, двигатель при этом переходит в режим холостого хода, и дайте ему поработать 15-20 секунд. Затем переведите выключатель зажигания в положение «OFF».

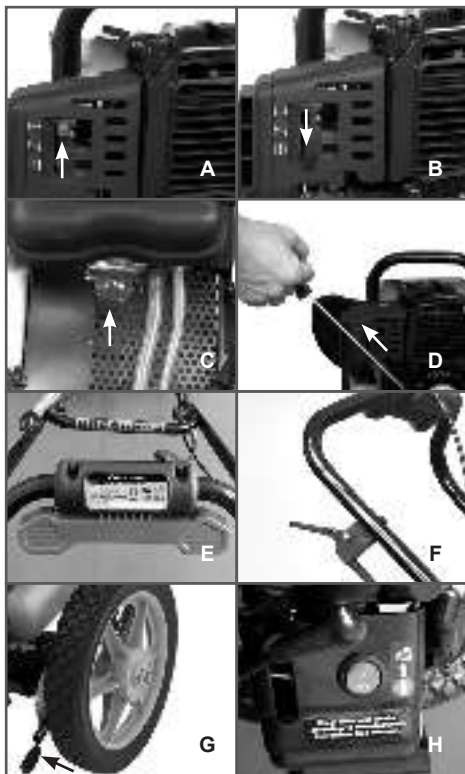

ВНИМАНИЕ!

Режим холостого хода необходим для того, чтобы снизить температуру внутри двигателя. Мгновенная остановка двигателя может привести к резкому повышению температуры внутри двигателя и выходу его из строя.

ОБКАТКА ДВИГАТЕЛЯ

Специальных требований к обкатке двигателя нет. В течение выработки 6-8 топливных баков происходит приработка деталей друг к другу. Поэтому на этот период не перегружайте двигатель длительной непрерывной работой на максимальных оборотах коленчатого вала.



ВНИМАНИЕ!

Запрещается длительно работать на холостых оборотах двигателя и при среднем положении воздушной заслонки. В противном случае это может привести к выходу двигателя из строя.

ВКЛЮЧЕНИЕ И ВЫКЛЮЧЕНИЕ ГАЗОНОКОСИЛКИ

Двигатель после запуска работает на холостых оборотах, муфта сцепления выключена, крутящий момент к триммерной головке не передается.

Для включения газонокосилки необходимо нажать на рычаг газа (Рис. 7Е). При увеличении оборотов двигателя происходит срабатывание центробежной муфты сцепления, триммерная головка начнет вращаться.

Для выключения газонокосилки необходимо отпустить рычаг газа, он подпружинен и автоматически вернется в положение холостого хода, при этом триммерная головка перестанет вращаться.

Если кошение закончено, необходимо остановить (заглушить) двигатель (см. подраздел **ОСТАНОВКА ДВИГАТЕЛЯ**).

ПРАВИЛА РАБОТЫ ГАЗОНОКОСИЛКОЙ



ВНИМАНИЕ!

Разнообразный мусор, например, ветки и камни, может отбрасываться газонокосилкой с достаточно большой силой, что может привести к травмам и порче материальных ценностей.

При работе газонокосилкой соблюдайте следующие правила.

1. Используйте циклический режим работы двигателя: при кошении 1 минута работа двигателя на максимальных оборотах, затем 5-10 секунд работа двигателя на холостом ходу.



ВНИМАНИЕ!

Не допускается работа с промежуточным положением рычага газа. Рычаг газа должен быть нажат до конца.

2. Запрещается работать на крутых склонах (более 15°). Если на склоне трудно удерживать равновесие, он не пригоден для кошения. Также запрещается работать на сырых и скользких склонах. В процессе кошения следует двигаться поперек склона. Запрещается двигаться вверх или вниз по склону.
3. При кошении высокой и толстой травы двигайтесь медленнее.
4. Регулярно очищайте от травы триммерную головку. При чрезмерно коротком триммерном корде процесс кошения замедлится. После сокращения длины триммерного корда на половину, его необходимо заменить. См. подраздел **ЗАМЕНА КОРДА В ТРИММЕРНОЙ ГОЛОВКЕ**.



ВНИМАНИЕ!

Не используйте газонокосилку без установленного защитного кожуха триммерной головки. Во время работы следите за исправностью и остротой ножа для обрезки корда. При снятом или неисправ-

ном кожухе Вы не сможете контролировать длину корда триммерной головки и, соответственно, нагрузку на двигатель и приводной вал.

ПОВОРОТ ШТАНГИ ТРИММЕРНОЙ ГОЛОВКИ

Для скашивания травы в труднодоступных местах, а также у ограждений, вдоль дорожек и т.п. предусмотрен поворот штанги триммерной головки вправо (по ходу движения) на два положения - 20° и 30°.

Чтобы повернуть штангу, необходимо:

1. Остановить газонокосилку.
2. Отпустить рычаг газа и дождаться, когда триммерная головка перестанет вращаться.
3. Заглушить двигатель в соответствии с подразделом **ОСТАНОВКА ДВИГАТЕЛЯ**.
4. Нажать на рычаг управления поворотом штанги триммерной головки (Рис. 7F) и повернуть штангу в требуемое положение.
5. Отпустить рычаг управления. При этом штифт заблокирует штангу.

НАКЛОН ТРИММЕРНОЙ ГОЛОВКИ

Для скашивания травы под углом (создания фаски) у газонокосилки есть возможность изменять угол наклона триммерной головки. Такая возможность позволяет более аккуратно и красиво обрабатывать границы газонов, выравнивать траву у заглубленных дорожек, вокруг кустов и деревьев и т.п.

Чтобы изменить угол наклона триммерной головки, необходимо:

1. Остановить газонокосилку.
2. Отпустить рычаг газа и дождаться, когда триммерная головка перестанет вращаться.
3. Заглушить двигатель в соответствии с подразделом **ОСТАНОВКА ДВИГАТЕЛЯ**.

4. Нажать на рукоятку регулятора угла скашивания (Рис. 7G) и установить ее в одно из выбранных положений - 5° или 10° относительно горизонтальной плоскости.

ЗАМЕНА ТРИММЕРНОГО КОРДА



ВНИМАНИЕ!

Используйте корд диаметром 2-4 мм. Никогда не используйте в качестве корда металлические проволоку или трос, это может привести к повреждению устройства или получению травм.

Для замены триммерного корда диаметром 2-3 мм:

1. Остановите двигатель и отсоедините колпачок свечи зажигания.
2. Приготовьте два отрезка триммерного корда длиной 420 мм.
3. Вставьте один конец корда в боковое отверстие фиксатора, пройдите вокруг задней части и выйдите из противоположного бокового отверстия.
4. Вытяните корд так, чтобы его левая и правая сторона были одинаковой длины (Рис. 8A).
5. Нажимая на язычок фиксатора, проведите один конец корда назад через боковое отверстие фиксатора и выведите его наружу (Рис. 8B, 8C).
6. Аналогичным образом проложите оставшийся конец (Рис. 8D).
7. Настройте концы корда так, чтобы их длины были одинаковы.
8. Повторите те же действия по установке второго отрезка корда с противоположной стороны.



Рис. 8 Замена триммерного корда диаметром 2-3 мм

Для замены триммерного корда диаметром 4 мм:

1. Остановите двигатель и отсоедините колпачок свечи зажигания.
2. Приготовьте два отрезка триммерного корда длиной 420 мм.
3. Вставьте один конец корда в фиксатор, затем выведите его наружу через металлическую скобу (Рис. 9 А,В).
4. Аналогичным образом проложите второй конец корда.

5. Выровняйте длины концов триммерного корда.
6. Повторите те же действия по установке второго отрезка корда с противоположной стороны.

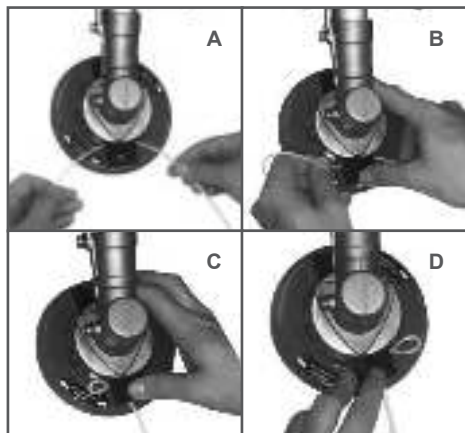

Рис. 9 Замена триммерного корда диаметром 4 мм

10. ТЕХНИЧЕСКОЕ ОБСЛУЖИВАНИЕ

Все работы по обслуживанию газонокосилки, кроме пунктов, перечисленных в данном руководстве, должны выполняться в авторизованном сервисном центре. Сроки проведения технического обслуживания относятся только к нормальным условиям эксплуатации. При длительной ежедневной работе, указанные интервалы следует сократить. Виды работ и сроки проведения технического обслуживания указаны в Таблице 3.

Таблица 3. Виды работ и сроки проведения технического обслуживания

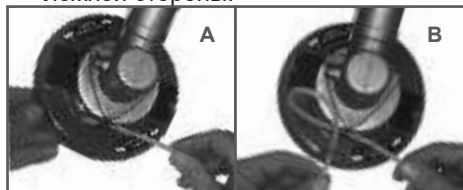
Виды работ технического обслуживания		Перед началом работы	После окончания работы	После каждой заправки топливного бака	Ежемесячно	При повреждении	При необходимости
Комплектное устройство	Визуальный контроль	x		x			
	Очистка		x				
Рычаги управления	Контроль функционирования	x		x			
Нож для обрезки корда*	Контроль заточки	x					
	Заточка						x
Топливный фильтр*	Контроль				x		
	Замена					x	x
Топливный бак	Очистка				x		
Вал штанги	Смазка	Каждые 100 часов работы					
Редуктор	Смазка	Каждые 20 часов работы					
Триммерная головка*	Осмотр	x					
	Замена					x	
Воздушный фильтр*	Очистка		x				x
	Замена					x	x
Охлаждающие ребра	Очистка		x				x
Отверстия для охлаждения двигателя	Очистка		x				x
	Очистка						
Свеча зажигания*	Проверка состояния электродов				x		x
	Замена					x	100 часов работы
Крепежные гайки	Проверка	x					
	Подтягивание						x
	Замена						x

* - Данные расходные материалы и запасные части не подлежат ремонту по гарантии



ОСТОРОЖНО!

Все работы по техническому обслуживанию выполняются в защитных перчатках на холодном двигателе.

ОБСЛУЖИВАНИЕ ВОЗДУШНОГО ФИЛЬТРА

Загрязнение воздушного фильтра может препятствовать поступлению воздуха для образования топливной смеси. Для предотвращения неисправностей двигателя надо осуществлять регулярное обслуживание. При работе в условиях повышенной запыленности необходимо чаще обслуживать воздушный фильтр.



ВНИМАНИЕ!

Никогда не работайте триммером без воздушного фильтра, с грязным или поврежденным воздушным фильтром. Пыль и грязь будут попадать в двигатель, что приведет к его поломке. Выход из строя карбюратора или двигателя при работе без фильтра, с грязным или поврежденным воздушным фильтром не подлежит ремонту по гарантии.

Для обслуживания воздушного фильтра открутите барашковую гайку крышки воздушного фильтра и снимите крышку (Рис.10А). Извлеките бумажный фильтрующий элемент (Рис.10В) и предварительный поролоновый фильтрующий элемент (Рис.10С). Осмотрите фильтрующие элементы на предмет загрязнения. Поврежденные или сильно загрязненные фильтрующие элементы необходимо заменить.

Поролоновый фильтрующий элемент промойте в теплой мыльной воде, отожмите и просушите. Перед установкой поролоновый фильтрующий элемент смочите чистым моторным маслом. Лишнее масло отожмите.



Рис. 10 Обслуживание воздушного фильтра



ВНИМАНИЕ!

Бумажный фильтрующий элемент (Рис. 10D) не подлежит очистке, необходима его замена. Не продувайте бумажный фильтрующий элемент сжатым воздухом, не промывайте его в бензине и других растворителях. Эксплуатация двигателя с грязным или поврежденным воздушным фильтром, или без воздушного фильтра приведет к попаданию грязи и пыли в карбюратор и двигатель, что в свою очередь, станет причиной его быстрого износа. Двигатель в этом случае не подлежит ремонту по гарантии.

ОБСЛУЖИВАНИЕ ТОПЛИВНОГО ФИЛЬТРА

Работа с грязным или поврежденным топливным фильтром приводит к засорению деталей топливной системы, потере мощности двигателя. Попадание грязи в карбюратор приводит к выходу его из строя.



ВНИМАНИЕ!

Выход из строя карбюратора или двигателя при работе без фильтра, с грязным или поврежденным топливным фильтром не подлежит ремонту по гарантии.

Для проверки или замены топливного фильтра:

1. Снимите крышку топливного бака.
2. Согните кусок мягкого провода в виде небольшого крючка В (Рис.11).
3. Зацепите крючком топливный шланг А (Рис.11) с фильтром и вытяните через заливную горловину.



Рис. 11 Извлечение топливного фильтра



ПРИМЕЧАНИЕ!

Не вытягивайте топливный шланг полностью из бака. Достаточно вытащить наружу часть шланга с фильтром.

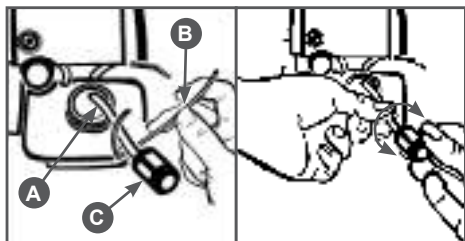
4. Отделите фильтр С скручивающим движением (Рис. 11).
5. Установите новый фильтр. Верните топливный шланг в бак. Убедитесь, что фильтр лежит на дне бака.
6. Установите крышку топливного бака.



ВНИМАНИЕ!

Топливный фильтр не подлежит очистке, только замене.

ОЧИСТКА ТОПЛИВНОГО БАКА

Рекомендуется не реже одного раза в месяц (в зависимости от интенсивности работы) очищать топливный бак от попавшего мусора и промывать его чистым бензином.



ВНИМАНИЕ!

Запрещается использовать для промывки бака агрессивные химические жидкости (ацетон, уайт-спирит, растворитель и т.п.). Это приведет к разрушению и деформации материала бака, а также

к разрушению материалов топливного фильтра и топливных шлангов.

ОБСЛУЖИВАНИЕ СВЕЧИ ЗАЖИГАНИЯ

Для эффективной работы двигателя свеча зажигания должна иметь соответствующее калильное число и искровой зазор (Рис. 12) между электродами. Свеча не должна иметь наружных механических повреждений.

Рекомендованные свечи зажигания ВРМР6А, СЈ8, L6.



Рис. 12 Определение зазора свечи зажигания



ПРЕДУПРЕЖДЕНИЕ!

Никогда не выкручивайте свечу, пока двигатель полностью не остыл – существует опасность повреждения резьбовой части головки цилиндра.

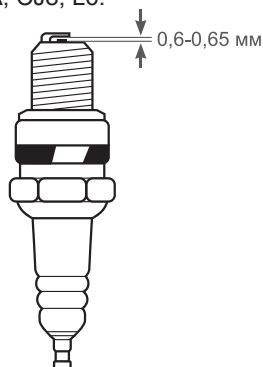
1. Отсоедините колпачок свечи зажигания и удалите грязь вокруг свечи зажигания.
2. Открутите свечу зажигания свечным ключом.
3. Проверьте свечу зажигания. Если электроды изношены или повреждена изоляция, замените свечу.
4. Измерьте зазор между электродами свечи зажигания специальным щупом. Зазор должен быть 0,6-0,65 мм. При увеличении или уменьшении

требуемого зазора рекомендуется заменить свечу, так как регулировка зазора может привести к изменению качества искрообразования.

5. Аккуратно закрутите свечу руками.
6. После того, как свеча зажигания установлена на место, затяните её свечным ключом.
7. Установите на свечу колпачок.



ВНИМАНИЕ!

При установке новой свечи зажигания, для обеспечения требуемой затяжки, заверните свечу ключом на $\frac{1}{2}$ оборота после посадки буртика свечи на уплотнительную шайбу. При установке бывшей в эксплуатации свечи зажигания, для обеспечения требуемой затяжки, заверните свечу ключом на $\frac{1}{4}$ - $\frac{1}{2}$ часть оборота после посадки буртика свечи на уплотнительную шайбу.



ВНИМАНИЕ!

Свеча зажигания должна быть надежно затянута. Не завернутая должным образом или чрезмерно затянутая свеча зажигания может привести к повреждению двигателя.

ОБСЛУЖИВАНИЕ РЕДУКТОРА

Через 20 часов работы, но не реже одного раза в сезон, необходимо проверять и добавлять смазку в редуктор. Для смазки редуктора и вала штанги рекомендуется использовать универсальную смазку для редуктора CHAMPION EP-0, либо аналогичную смазку других производителей. Необходимо открутить болт А (Рис. 14) и с помощью шприц-масленки добавить смазку (примерно 5-10 см³).

Вал штанги привода редуктора рекомендуется смазывать через 100 часов работы. Для этого необходимо обратиться в авторизованный сервисный центр.



Рис. 14 Обслуживание редуктора

11. ХРАНЕНИЕ, ТРАНСПОРТИРОВАНИЕ, РЕАЛИЗАЦИЯ И УТИЛИЗАЦИЯ

Устройство следует хранить в сухом, не запыленном помещении.

При хранении должна быть обеспечена защита устройства от атмосферных осадков.

Наличие в воздухе паров кислот, щелочей и других агрессивных примесей не допускается.

Устройство во время хранения должно быть недоступно для детей.

Если предполагается, что устройство не будет эксплуатироваться длительное время, то необходимо выполнить специальные мероприятия по консервации.



ВНИМАНИЕ!

Все работы по консервации проводятся на холодном двигателе.

1. Слейте топливо из топливного бака.
2. Запустите двигатель и выработайте остатки топлива из карбюратора.
3. Открутите свечу зажигания и залейте в цилиндр двигателя примерно 5 мл чистого моторного масла для двухтактных двигателей с воздушным охлаждением. Затем закрутите свечу зажигания руками на место, но не подсоединяйте провод свечи зажигания. Несколько раз плавно потяните за шнур стартера для того, чтобы масло распределилось по цилиндру. Отпустите ручку стартера. Затяните свечу зажигания свечным ключом и установите колпачок на свечу зажигания.
4. Очистите ребра цилиндра от загрязнений, обработайте все поврежденные места, и покройте участки, которые могут заржаветь, тонким слоем масла. Смажьте рычаги управления при необходимости универсальной смазкой CHAMPION EP-0.

5. Накройте двигатель плотным материалом, который надежно защитит его от пыли.



ВНИМАНИЕ!

При длительном хранении топливная смесь окисляется, становится неоднородной и непригодной к применению. Гарантия не распространяется на повреждения топливной системы или двигателя, вызванные пренебрежительной подготовкой к хранению.

ВВОД В ЭКСПЛУАТАЦИЮ ПОСЛЕ ХРАНЕНИЯ

Перед запуском двигателя обязательно проведите предварительный осмотр.

Проверьте соединение движущихся частей, отсутствие поломок деталей, которые влияют на работу двигателя. Если двигатель имеет повреждения, устранили их перед эксплуатацией.

Заполните топливный бак свежей топливной смесью. Если цилиндр был покрыт маслом во время подготовки к хранению, двигатель после запуска может немного дымить. Это нормально.

ТРАНСПОРТИРОВАНИЕ

Устройство можно транспортировать любым видом закрытого транспорта в упаковке производителя или без нее с сохранением изделия от механических повреждений, атмосферных осадков, воздействия химически активных веществ. Наличие в воздухе паров кислот, щелочей и других агрессивных примесей не допускается.

Во время погрузочно-разгрузочных работ устройство не должно подвергаться ударам, падениям и воздействию атмосферных осадков.

Условия транспортирования устройства

при воздействии климатических факторов:

- температура окружающего воздуха от минус 40 до плюс 40°C;
- относительная влажность воздуха не более 80 % при 20°C.

Перемещение устройства с одного рабочего места на другое производится с помощью рабочей и транспортировочной рукояток и колес.

РЕАЛИЗАЦИЯ

Реализация устройства осуществляется в соответствии с Федеральным законом «Об основах государственного регулирования торговой деятельности в Российской Федерации» от 28.12.2009 N 381-ФЗ, Правилами реализации товаров в предприятиях, а также иными подзаконными нормативными правовыми актами.

УТИЛИЗАЦИЯ

Утилизация устройства должна производиться в соответствии с нормами законодательства РФ, в частности Федеральным законом N7-ФЗ от 10.01.2002 «Об охране окружающей среды».

Помните о необходимости охраны окружающей среды и экологии. Прежде чем слить какие-либо жидкости, выясните правильный способ их утилизации. Соблюдайте правила охраны окружающей среды при утилизации моторного масла, топлива и фильтров.

12. ПОИСК И УСТРАНЕНИЕ НЕИСПРАВНОСТЕЙ

НЕИСПРАВНОСТЬ	ПРИЧИНА	УСТРАНЕНИЕ НЕИСПРАВНОСТИ
Двигатель не заводится	Выключатель зажигания в положении «OFF»	Установить выключатель зажигания в положение «ON»
	Нет искры	Проверьте свечу зажигания. При необходимости замените свечу*
	Нет топлива	Залейте топливо в бак
	Залита свеча	Просушите свечу. Смотрите раздел ЗАПУСК ДВИГАТЕЛЯ
Двигатель заводится, но не набирает обороты	Воздушная заслонка закрыта	Открыть воздушную заслонку
	Засорился глушитель	Обратитесь в авторизованный сервисный центр
	Карбюратор не отрегулирован	
Двигатель не развивает полную мощность	Старая топливная смесь	Замените смесь свежей. Следите за тем, чтобы пропорция бензин/масло была соблюдена правильно
	Загрязнен воздушный фильтр	Прочистите или замените
	Карбюратор не отрегулирован	Обратитесь в авторизованный сервисный центр
Двигатель заводится, работает, набирает обороты, но не работает на холостом ходу	Карбюратор не отрегулирован	Обратитесь в авторизованный сервисный центр
Трава наматалась на триммерную головку	Кошение высокой травы производилось под корень	Кошение высокой травы должно осуществляться ступенчато сверху вниз
	Двигатель работал не на максимальных оборотах	Работайте только на максимальных оборотах

Если неисправность своими силами устранить не удалось, обратитесь в авторизованный сервисный центр.

При возникновении других неисправностей, не указанных в таблице, обратитесь в авторизованный сервисный центр.

* - На эти детали и расходные материалы гарантия производителя не распространяется

**ПРОИЗВОДИТЕЛЬ
ОСТАВЛЯЕТ ЗА СОБОЙ ПРАВО
БЕЗ ПРЕДВАРИТЕЛЬНОГО УВЕДОМЛЕНИЯ
ВНОСИТЬ ИЗМЕНЕНИЯ В КОМПЛЕКТНОСТЬ,
КОНСТРУКЦИЮ ОТДЕЛЬНЫХ ДЕТАЛЕЙ И УЗЛОВ,
НЕ УХУДШАЮЩИЕ КАЧЕСТВО ИЗДЕЛИЯ. ПОСЛЕ
ПРОЧТЕНИЯ РУКОВОДСТВА СОХРАНИТЕ ЕГО В
ДОСТУПНОМ И НАДЕЖНОМ МЕСТЕ*.**

Адреса сервисных центров в вашем регионе вы можете найти на сайте

CHAMPIONTOOL.RU

ИМПОРТЕР: ООО «Ладога»
Адрес: 194292, г. Санкт-Петербург,
ул.Домостроительная, д.14, литер А, пом.428

ПРОИЗВОДИТЕЛЬ: WENLING QIANJIANG IMP. AND EXP. CO., LTD.
Адрес: Китай, Wanchang Road, Taiping Street, Wenling
City, Zhejiang Province, China
тел: 0086-576-86152426