



ЦИРКУЛЯЦИОННЫЕ НАСОСЫ С МОКРЫМ РОТОРОМ

ТЕХНИЧЕСКИЙ ПАСПОРТ



Экономное
энергопотребление



Гарантия - 2 года



Бесшумность работы

СОДЕРЖАНИЕ

Введение	3
Описание и назначение	3
Область применения	3
Рабочие жидкости	3
Характеристики	3
Гидравлические характеристики	4
Монтаж насоса и ввод в эксплуатацию	5
Техническое обслуживание	6
Гарантийные условия	8

Введение

Данное руководство содержит указания и рекомендации, которые необходимо выполнять при монтаже, эксплуатации и обслуживании циркуляционных насосов АКВАПРОМ. Просим внимательно изучить изложенную информацию. Соблюдение всех приведенных указаний гарантирует долгий срок эксплуатации оборудования без поломок и уберезет Вас от дальнейших затрат на ремонт.

ВНИМАНИЕ!

Все монтажные работы должны производиться только квалифицированными специалистами.

1. Описание и назначение

1.1 Описание насоса

- исполнение с «мокрым ротором», т.е. ротор двигателя во время работы погружен в перекачиваемую жидкость;
- насос монтируется непосредственно в магистраль;
- для выбора наиболее оптимального режима, насос имеет три скорости работы, изменяемые ручным переключателем.

1.2 Область применения

Циркуляционные насосы серии CR предназначены для обеспечения принудительной циркуляции теплоносителя в системах радиаторного отопления и системах отопления, расположенных под полом («теплые полы»).

ВНИМАНИЕ!

Насосы серии CR не предназначены для использования в системах горячего, холодного и питьевого водоснабжения.

1.3 Рабочие жидкости

Насосы серии CR подходят для перекачивания следующих жидкостей:

- вода;
- чистые, не агрессивные, взрывобезопасные жидкости, не содержащие минеральных масел, близкие по плотности к воде;
- тосол и другие жидкости, предназначенные для использования в системах отопления.

ВНИМАНИЕ!

Любое использование насоса, вне области применения, считается не соответствующим его целевому назначению. Все претензии по возмещению ущерба, возникшего в результате такого использования, отклоняются.

2. Характеристики

2.1 Технические характеристики

- число ступеней регулирования - 3
- напряжение питания 220В, 50Гц.

- максимальная мощность

CR25/2 B20, CR25/2 K20, CR32/2 B20, CR32/2 K20

CR25/4 B20, CR25/4 K20, CR32/4 B20, CR32/4 K20

CR25/6 B20, CR25/6 K20, CR32/6 B20, CR32/6 K20

CR25/8 B20, CR25/8 K20

CR32/8 B20, CR32/8 K20

35/45/60 Вт

35/50/70 Вт

55/70/100 Вт

66/92/120 Вт

150/200/248 Вт

- максимальное рабочее давление в системе на более 10 бар.

- минимальное давление на выходе в насос: при 85°C - не менее 0,05 бар;

при 95°C - не менее 0,3 бар;

при 110°C - не менее 1,0 бар.

- максимальная температура теплоносителя - 110°C

- температура окружающего воздуха от +2 до +40°C

2.2 Гидравлические характеристики

CR25/2-180, CR32/2-180

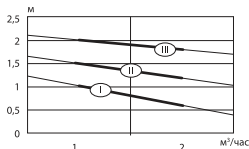

CR25/4-180, CR32/4-180

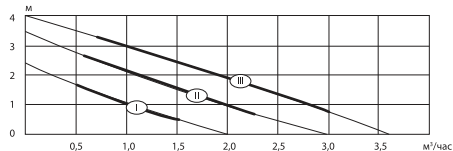

CR25/6-180, CR32/6-180

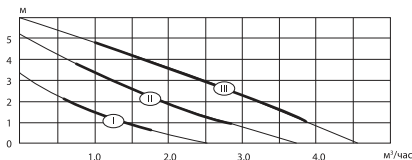

CR25/8-180, CR32/8-180

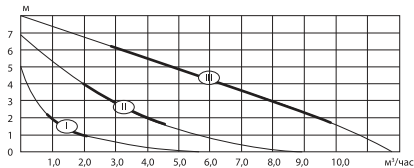

3. Монтаж насоса и ввод в эксплуатацию

3.1 При установке насоса в систему отопления необходимо соблюдать следующие рекомендации:

- установка насоса производится только после выполнения всех монтажных и сварочных работ и промывки системы отопления;
- направление потока жидкости указано на корпусе насоса стрелкой;
- насос может быть установлен как на подающем, так и на обратном трубопроводе системы отопления;
- вал двигателя должен располагаться строго горизонтально (рис.1);
- рекомендуется устанавливать насос на участке трубопровода в легко доступном для замены и обслуживания месте;
- при установке на вертикальном трубопроводе рекомендуется чтобы направление движения жидкости через насос шло снизу вверх;
- устанавливайте запорные вентили перед и после насоса; при демонтаже это позволит не сливать воду из системы;
- устанавливайте сетчатый грязевой фильтр перед насосом;
- обращайте внимание на расположение клеммной коробки двигателя; не допускается эксплуатация насоса при установке клеммной коробкой вниз (рис.2).

3.2 Подключение к сети электропитания

- схема электроподключения изображена на рис.3
- параметры сети должны соответствовать значениям, указанным на насосе
- для подключения насоса использовать кабель в резиновой оплетке;
- **НАСОС ДОЛЖЕН БЫТЬ ОБЯЗАТЕЛЬНО ЗАЗЕМЛЕН!**
- насос должен подключаться через двухконтактный выключатель с расстоянием между разомкнутыми контактами не менее 3 мм.

3.3 Ввод насоса в эксплуатацию

После установки насоса необходимо заполнить систему теплоносителем и удалить из системы воздух. Для удаления воздуха из насоса необходимо выкрутить выпускной винт (рис.4) и дать жидкости вытечь в течение 2-3 секунд, затем закрутить выпускной винт.

ВНИМАНИЕ!

Теплоноситель в действующей системе может быть нагрет до высокой температуры и находиться под давлением. При осуществлении выпуска воздуха необходимо принять надлежащие меры предосторожности чтобы избежать ожогов. Корпус насоса также может быть горячим.

Регулирование скорости вращения двигателя для обеспечения оптимального режима работы системы отопления может осуществляться при работающем насосе.

4. Техническое обслуживание

При правильной установке насос не требует обслуживания во время эксплуатации.

Перед очередным пуском в начале отопительного сезона необходимо проверить, не произошло ли блокирование вала отложениями извести или другими механическими примесями.

ВНИМАНИЕ!

Пробный запуск осуществляйте на холодной системе и на максимальной скорости.

Если после включения на максимальной скорости насос не запустился, необходимо сделать следующее:

- отключить насос от сети;
- перекрыть запорные вентили до и после насоса (если они имеются), чтобы не опорожнять всю систему;
- выкрутите сливной винт;
- проверните вал двигателя отверткой или другим подходящим инструментом в направлении вращения, указанном на насосе;
- закрутите сливной винт.

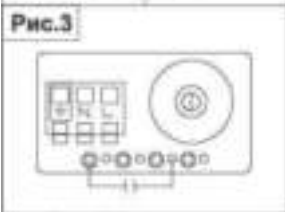
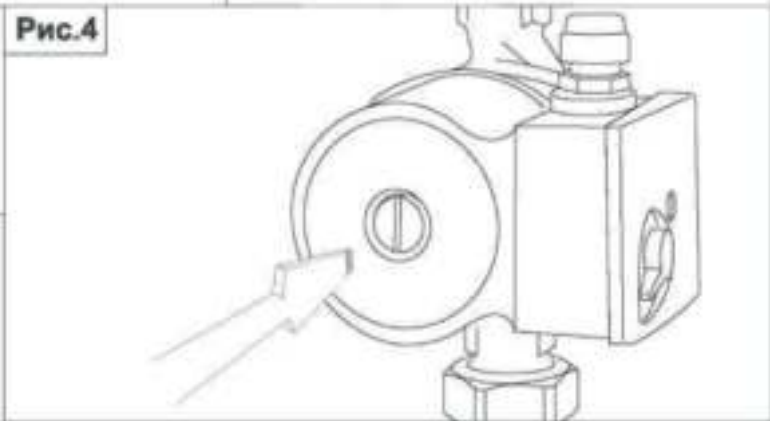
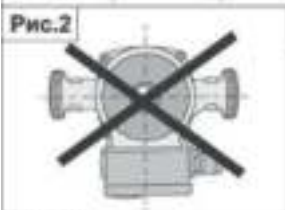
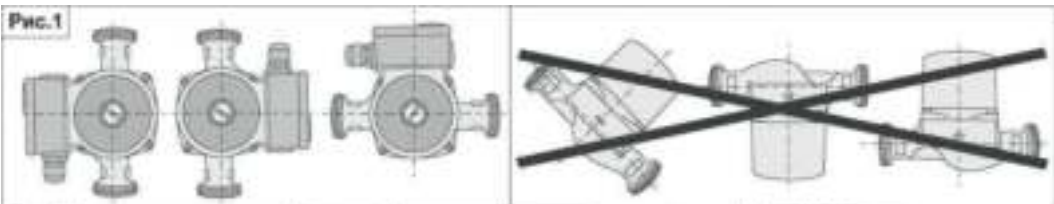

Производитель/продавец товара не несет ответственности за причинение ущерба здоровью или имуществу вследствие эксплуатации товара по истечении срока службы.

Диагностика оборудования (в случае необоснованности претензий к его работоспособности и отсутствия конструктивных неисправностей) является платной услугой и оплачивается клиентом. После истечения гарантийного срока авторизованный сервисный центр готов предложить Вам свои услуги по техническому обслуживанию оборудования в соответствии с действующим прейскурантом цен. Поставка оборудования в сервисный центр осуществляется покупателем.

Информацию об авторизованных сервисных центрах по обслуживанию циркулярных насосов «АКВАПРОМ» на территории РФ можно получить:

- на веб-сайте www.aquarom.info
- по телефону горячей линии: +7(495)796-20-87,
- написав письмо по адресу: info@aquarom.info



Изготовитель
«Taizhou Bison Machinery Co., Ltd»,
КИТАЙ, 25_3, 25th Building, Feixia Gangwan, Jiaojiang Dist.,
Taizhou, Zhejiang

По заказу ООО «Грин Три»
690001, Приморский край, г. Владивосток, ул. Светланская, д.85, оф. XI



Дата выпуска изделия
06.2021

С условиями предоставления гарантии ознакомлен и согласен. Товар получен в исправном состоянии, без видимых повреждений, в полной комплектности, проверен в моем присутствии, претензий ко внешнему виду и качеству товара не имею.

Подпись покупателя _____

Гарантийный талон № _____

Изделие _____

Серийный № _____

Дата продажи _____

Наименование торговой организации

Продавец

М.П.

Дата приема в ремонт _____

Дата выдачи из ремонта _____

Серв. центр / подпись / _____

Дата приема в ремонт _____

Дата выдачи из ремонта _____

Серв. центр / подпись / _____

Гарантийный талон

№ _____

Дата продажи _____

Дата приема в ремонт _____

Дата выдачи из ремонта _____

Изделие _____ № _____

Подпись покупателя _____

М.П. Сервисного центра

Гарантийный талон

№ _____

Дата продажи _____

Дата приема в ремонт _____

Дата выдачи из ремонта _____

Изделие _____ № _____

Подпись покупателя _____

М.П. Сервисного центра

www.aquaprom.info