



## ЦИРКУЛЯЦИОННЫЕ НАСОСЫ С МОКРЫМ РОТОРОМ

### ТЕХНИЧЕСКИЙ ПАСПОРТ



Экономное  
энергопотребление



Гарантия - 2 года



Бесшумность работы

## СОДЕРЖАНИЕ

Введение .....	3
Описание и назначение .....	3
Область применения .....	3
Рабочие жидкости .....	3
Характеристики .....	3
Гидравлические характеристики .....	4
Монтаж насоса и ввод в эксплуатацию .....	5
Техническое обслуживание .....	6
Гарантийные условия .....	8

## **Введение**

Данное руководство содержит указания и рекомендации, которые необходимо выполнять при монтаже, эксплуатации и обслуживании циркуляционных насосов АКВАПРОМ. Просим внимательно изучить изложенную информацию. Соблюдение всех приведенных указаний гарантирует долгий срок эксплуатации оборудования без поломок и уберезет Вас от дальнейших затрат на ремонт.

### **ВНИМАНИЕ!**

**Все монтажные работы должны производиться только квалифицированными специалистами.**

## **1. Описание и назначение**

### **1.1 Описание насоса**

- исполнение с «мокрым ротором», т.е. ротор двигателя во время работы погружен в перекачиваемую жидкость;
- насос монтируется непосредственно в магистраль;
- для выбора наиболее оптимального режима, насос имеет три скорости работы, изменяемые ручным переключателем.

### **1.2 Область применения**

Циркуляционные насосы серии CR предназначены для обеспечения принудительной циркуляции теплоносителя в системах радиаторного отопления и системах отопления, расположенных под полом («теплые полы»).

### **ВНИМАНИЕ!**

**Насосы серии CR не предназначены для использования в системах горячего, холодного и питьевого водоснабжения.**

### **1.3 Рабочие жидкости**

Насосы серии CR подходят для перекачивания следующих жидкостей:

- вода;
- чистые, не агрессивные, взрывобезопасные жидкости, не содержащие минеральных масел, близкие по плотности к воде;
- тосол и другие жидкости, предназначенные для использования в системах отопления.

### **ВНИМАНИЕ!**

**Любое использование насоса, вне области применения, считается не соответствующим его целевому назначению. Все претензии по возмещению ущерба, возникшего в результате такого использования, отклоняются.**

## **2. Характеристики**

### **2.1 Технические характеристики**

- число ступеней регулирования - 3
- напряжение питания 220В, 50Гц.

- максимальная мощность

CR25/2 B20, CR25/2 K20, CR32/2 B20, CR32/2 K20

CR25/4 B20, CR25/4 K20, CR32/4 B20, CR32/4 K20

CR25/6 B20, CR25/6 K20, CR32/6 B20, CR32/6 K20

CR25/8 B20, CR25/8 K20

CR32/8 B20, CR32/8 K20

35/45/60 Вт

35/50/70 Вт

55/70/100 Вт

66/92/120 Вт

150/200/248 Вт

- максимальное рабочее давление в системе на более 10 бар.

- минимальное давление на выходе в насос: при 85°C - не менее 0,05 бар;

при 95°C - не менее 0,3 бар;

при 110°C - не менее 1,0 бар.

- максимальная температура теплоносителя - 110°C

- температура окружающего воздуха от +2 до +40°C

## 2.2 Гидравлические характеристики

CR25/2-180, CR32/2-180

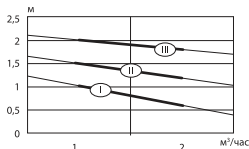

CR25/4-180, CR32/4-180

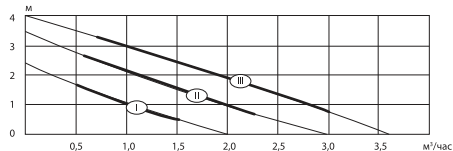

CR25/6-180, CR32/6-180

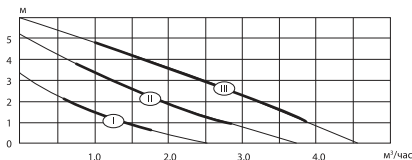

CR25/8-180, CR32/8-180

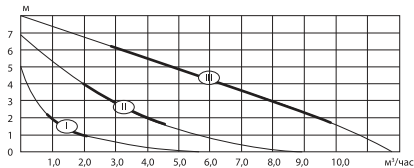

### 3. Монтаж насоса и ввод в эксплуатацию

#### 3.1 При установке насоса в систему отопления необходимо соблюдать следующие рекомендации:

- установка насоса производится только после выполнения всех монтажных и сварочных работ и промывки системы отопления;
- направление потока жидкости указано на корпусе насоса стрелкой;
- насос может быть установлен как на подающем, так и на обратном трубопроводе системы отопления;
- вал двигателя должен располагаться строго горизонтально (рис.1);
- рекомендуется устанавливать насос на участке трубопровода в легко доступном для замены и обслуживания месте;
- при установке на вертикальном трубопроводе рекомендуется чтобы направление движения жидкости через насос шло снизу вверх;
- устанавливайте запорные вентили перед и после насоса; при демонтаже это позволит не сливать воду из системы;
- устанавливайте сетчатый грязевой фильтр перед насосом;
- обращайте внимание на расположение клеммной коробки двигателя; не допускается эксплуатация насоса при установке клеммной коробкой вниз (рис.2).

#### 3.2 Подключение к сети электропитания

- схема электроподключения изображена на рис.3
- параметры сети должны соответствовать значениям, указанным на насосе
- для подключения насоса использовать кабель в резиновой оплетке;
- **НАСОС ДОЛЖЕН БЫТЬ ОБЯЗАТЕЛЬНО ЗАЗЕМЛЕН!**
- насос должен подключаться через двухконтактный выключатель с расстоянием между разомкнутыми контактами не менее 3 мм.

#### 3.3 Ввод насоса в эксплуатацию

После установки насоса необходимо заполнить систему теплоносителем и удалить из системы воздух. Для удаления воздуха из насоса необходимо выкрутить выпускной винт (рис.4) и дать жидкости вытечь в течение 2-3 секунд, затем закрутить выпускной винт.

#### **ВНИМАНИЕ!**

**Теплоноситель в действующей системе может быть нагрет до высокой температуры и находиться под давлением. При осуществлении выпуска воздуха необходимо принять надлежащие меры предосторожности чтобы избежать ожогов. Корпус насоса также может быть горячим.**

Регулирование скорости вращения двигателя для обеспечения оптимального режима работы системы отопления может осуществляться при работающем насосе.

#### **4. Техническое обслуживание**

При правильной установке насос не требует обслуживания во время эксплуатации.

Перед очередным пуском в начале отопительного сезона необходимо проверить, не произошло ли блокирование вала отложениями извести или другими механическими примесями.

#### **ВНИМАНИЕ!**

**Пробный запуск осуществляйте на холодной системе и на максимальной скорости.**

Если после включения на максимальной скорости насос не запустился, необходимо сделать следующее:

- отключить насос от сети;
- перекрыть запорные вентили до и после насоса (если они имеются), чтобы не опорожнять всю систему;
- выкрутите сливной винт;
- проверните вал двигателя отверткой или другим подходящим инструментом в направлении вращения, указанном на насосе;
- закрутите сливной винт.

Рис.1



Рис.2



Рис.4

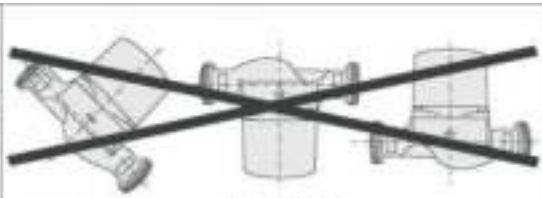
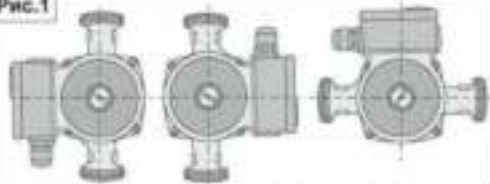

Рис.3

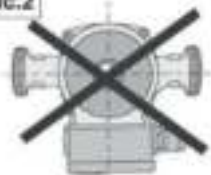

Производитель/продавец товара не несет ответственности за причинение ущерба здоровью или имуществу вследствие эксплуатации товара по истечении срока службы.

Диагностика оборудования (в случае необоснованности претензий к его работоспособности и отсутствия конструктивных неисправностей) является платной услугой и оплачивается клиентом. После истечения гарантийного срока авторизованный сервисный центр готов предложить Вам свои услуги по техническому обслуживанию оборудования в соответствии с действующим прейскурантом цен. Поставка оборудования в сервисный центр осуществляется покупателем.

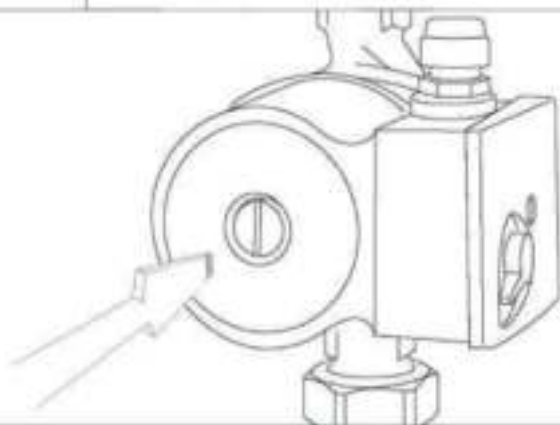
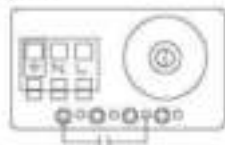
Информацию об авторизованных сервисных центрах по обслуживанию циркулярных насосов «АКВАПРОМ» на территории РФ можно получить:

- на веб-сайте [www.aquarom.info](http://www.aquarom.info)
- по телефону горячей линии: +7(495)796-20-87,
- написав письмо по адресу: [info@aquarom.info](mailto:info@aquarom.info)



Изготовитель  
«Taizhou Bison Machinery Co., Ltd»,  
КИТАЙ, 25\_3, 25th Building, Feixia Gangwan, Jiaojiang Dist.,  
Taizhou, Zhejiang

По заказу ООО «Грин Три»  
690001, Приморский край, г. Владивосток, ул. Светланская, д.85, оф. XI



Дата выпуска изделия  
06.2021





С условиями предоставления гарантии ознакомлен и согласен. Товар получен в исправном состоянии, без видимых повреждений, в полной комплектности, проверен в моем присутствии, претензий ко внешнему виду и качеству товара не имею.

Подпись покупателя \_\_\_\_\_

Гарантийный талон № \_\_\_\_\_

Изделие \_\_\_\_\_

Серийный № \_\_\_\_\_

Дата продажи \_\_\_\_\_

Наименование торговой организации

Продавец

М.П.

Дата приема в ремонт \_\_\_\_\_

Дата приема в ремонт \_\_\_\_\_

Дата выдачи из ремонта \_\_\_\_\_

Дата выдачи из ремонта \_\_\_\_\_

Серв. центр / подпись / \_\_\_\_\_

Серв. центр / подпись / \_\_\_\_\_

Гарантийный талон

№ \_\_\_\_\_

Дата продажи \_\_\_\_\_

Дата приема в ремонт \_\_\_\_\_

Дата выдачи из ремонта \_\_\_\_\_

Изделие \_\_\_\_\_ № \_\_\_\_\_

Подпись покупателя \_\_\_\_\_

М.П. Сервисного центра

Гарантийный талон

№ \_\_\_\_\_

Дата продажи \_\_\_\_\_

Дата приема в ремонт \_\_\_\_\_

Дата выдачи из ремонта \_\_\_\_\_

Изделие \_\_\_\_\_ № \_\_\_\_\_

Подпись покупателя \_\_\_\_\_

М.П. Сервисного центра



[www.aquaprom.info](http://www.aquaprom.info)