

P.I.T.

PPO20H-250A

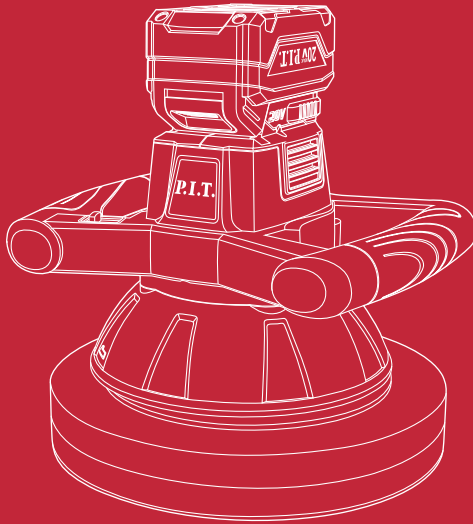

POLISHER MACHINE
ПОЛИРОВАЛЬНАЯ МАШИНА



Please read the instruction manual carefully before use!
Пожалуйста, внимательно прочтите инструкцию перед использованием!



FIG.A

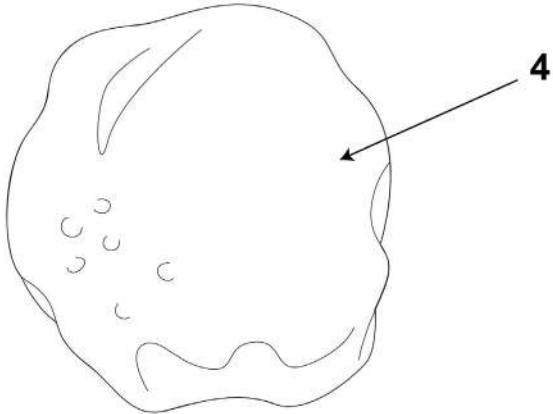
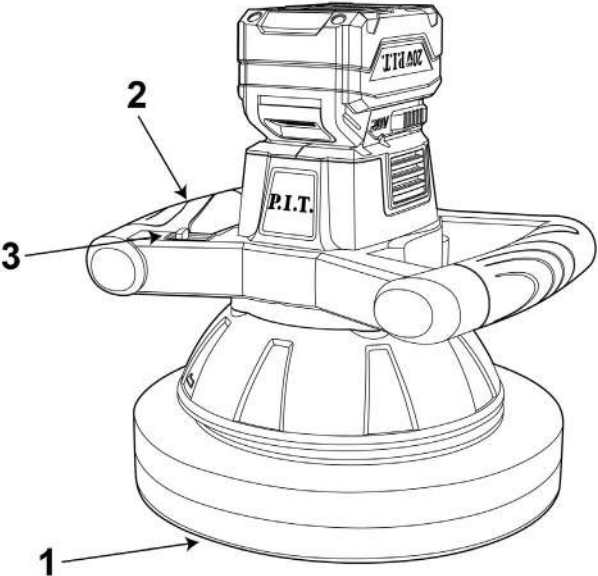
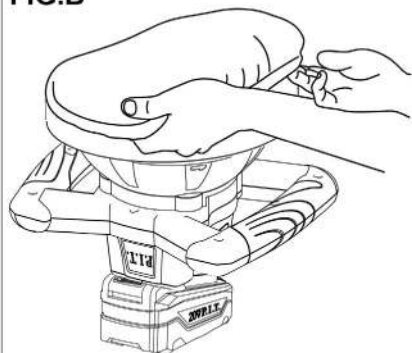
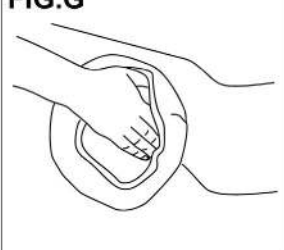

FIG.B**FIG.C****FIG.D****FIG.E****FIG.F****FIG.G****FIG.H**

English

Safety instructions

General power tool safety warnings



WARNING Read all safety warnings and all instructions.

Failure to follow the warnings and instructions may result in electric shock, fire and/or serious injury.

Save all warnings and instructions for future reference. The term "power tool" in the warnings refers to your mains operated (corded) power tool or battery operated (cordless) power tool.

Work area safety

- ▶ **Keep work area clean and well lit.** Cluttered or dark areas invite accidents.
- ▶ **Do not operate power tools in explosive atmospheres, such as in the presence of flammable liquids, gases or dust.** Power tools create sparks which may ignite the dust or fumes.
- ▶ **Keep children and bystanders away while operating a power tool.** Distractions can cause you to lose control.

Electrical safety

- ▶ **Power tool plugs must match the outlet. Never modify the plug in any way. Do not use any adapter plugs with earthed (grounded) power tools.** Unmodified plugs and matching outlets will reduce risk of electric shock.
- ▶ **Avoid body contact with earthed or grounded surfaces, such as pipes, radiators, ranges and refrigerators.** There is an increased risk of electric shock if your body is earthed or grounded.
- ▶ **Do not expose power tools to rain or wet conditions.** Water entering a power tool will increase the risk of electric shock.
- ▶ **Do not abuse the cord. Never use the cord for carrying, pulling or unplugging the power tool. Keep cord away from heat, oil, sharp edges or moving parts.** Damaged or entangled cords increase the risk of electric shock.
- ▶ **When operating a power tool outdoors, use an extension cord suitable for outdoor use.** Use of a cord suitable for outdoor use reduces the risk of electric shock.
- ▶ **If operating a power tool in a damp location is unavoidable, use a residual current device (RCD) protected supply.** Use of an RCD reduces the risk of electric shock.

Personal safety

- ▶ **Stay alert, watch what you are doing and use common sense when operating a power tool. Do not use a power tool while you are tired or under the influence of drugs, alcohol or medication.** A moment of inattention while operating power tools may result in serious personal injury.
- ▶ **Use personal protective equipment. Always wear eye protection.** Protective equipment such as dust mask, non-skid safety shoes, hard hat, or hearing protection used for appropriate conditions will reduce personal injuries.
- ▶ **Prevent unintentional starting. Ensure the switch is in the off-position before connecting to power source and/or battery pack, picking up or carrying the tool.** Carrying power tools with your finger on the switch or energising power tools that have the switch on invites accidents.
- ▶ **Remove any adjusting key or wrench before turning the power tool on.** A wrench or a key left attached to a rotating part of the power tool may result in personal injury.
- ▶ **Do not overreach. Keep proper footing and balance at all times.** This enables better control of the power tool in unexpected situations.
- ▶ **Dress properly. Do not wear loose clothing or jewellery. Keep your hair, clothing and gloves away from moving parts.** Loose clothes, jewellery or long hair can be caught in moving parts.
- ▶ **If devices are provided for the connection of dust extraction and collection facilities, ensure these are connected and properly used.** Use of dust collection can reduce dust related hazards.
- ▶ Qualified personnel in accordance with this manual means persons who are familiar with the adjustment, installation, commissioning and maintenance of power tools.
- ▶ Persons at least 18 years of age who have studied the technical description, operating instructions and safety rules are allowed to work with power tools.
- ▶ This product is not intended for use by persons (including children) with reduced physical, sensory or mental capabilities, or lack of experience and knowledge, unless they have been given supervision or instruction concerning use of power tools by

a person responsible for their safety.

Power tool use and care

- ▶ **Do not force the power tool. Use the correct power tool for your application.** The correct power tool will do the job better and safer at the rate for which it was designed.
- ▶ **Do not use the power tool if the switch does not turn it on and off.** Any power tool that cannot be controlled with the switch is dangerous and must be repaired.
- ▶ **Disconnect the plug from the power source and/or the battery pack from the power tool before making any adjustments, changing accessories, or storing power tools.** Such preventive safety measures reduce the risk of starting the power tool accidentally.
- ▶ **Store idle power tools out of the reach of children and do not allow persons unfamiliar with the power tool or these instructions to operate the power tool.** Power tools are dangerous in the hands of untrained users.
- ▶ **Maintain power tools. Check for misalignment or binding of moving parts, breakage of parts and any other condition that may affect the power tool's operation. If damaged, have the power tool repaired before use.** Many accidents are caused by poorly maintained power tools.
- ▶ **Use the power tool, accessories and tool bits etc. in accordance with these instructions, taking into account the working conditions and the work to be performed.** Use of the power tool for operations different from those intended could result in a hazardous situation.
- ▶ **Keep handles and gripping surfaces dry and clean and free of liquid or grease.** Slippery handles and gripping surfaces make it difficult to handle the tool safely and prevent reliable control in unexpected situations.

Safety warnings for polishers

Safety instructions for all types of work

- ▶ **This power tool is intended to be used as a polishing machine. Follow all warnings, instructions, illustrations and data that you receive with the power tool.** Failure to follow the instructions below may result in electric shock, fire and/or serious injury.
- ▶ **Do not use accessories which are**

not specifically designed and recommended by the tool manufacturer. Just because the accessory can be attached to your power tool, it does not assure safe operation.

- ▶ **The rated speed of the accessory must be at least equal to the maximum speed marked on the power tool.** Accessories running faster than their rated speed can break and fly apart.
- ▶ **The outside diameter and the thickness of your accessory must be within the capacity rating of your power tool.** Incorrectly sized accessories cannot be adequately controlled.
- ▶ **Threaded mounting of accessories must match the grinder spindle thread. For accessories mounted by flanges, the arbour hole of the accessory must fit the locating diameter of the flange.** Accessories that do not match the mounting hardware of the power tool will run out of balance, vibrate excessively and may cause loss of control.
- ▶ **Do not use a damaged accessory. Before each use inspect the accessory such as abrasive wheels for chips and cracks, backing pad for cracks, tear or excess wear. If power tool or accessory is dropped, inspect for damage or install an undamaged accessory. After inspecting and installing an accessory, position yourself and bystanders away from the plane of the rotating accessory and run the power tool at maximum no-load speed for one minute.** Damaged accessories will normally break apart during this test time.
- ▶ **Wear personal protective equipment. Depending on application, use face shield, safety goggles or safety glasses. As appropriate, wear dust mask, hearing protectors, gloves and workshop apron capable of stopping small abrasive or workpiece fragments.** The eye protection must be capable of stopping flying debris generated by various operations. The dust mask or respirator must be capable of filtering particles generated by your operation. Prolonged exposure to high intensity noise may cause hearing loss.
- ▶ **Keep bystanders a safe distance away from work area. Anyone entering the work area must wear personal protective equipment.** Fragments of workpiece

or of a broken accessory may fly away and cause injury beyond immediate area of operation.

- ▶ **Position the cord clear of the spinning accessory.** If you lose control, the cord may be cut or snagged and your hand or arm may be pulled into the spinning wheel.
- ▶ **Never lay the power tool down until the accessory has come to a complete stop.** The spinning accessory may grab the surface and pull the power tool out of your control.
- ▶ **Do not run the power tool while carrying it at your side.** Accidental contact with the spinning accessory could snag your clothing, pulling the accessory into your body.
- ▶ **Regularly clean the power tool's air vents.** The motor's fan will draw the dust inside the housing and excessive accumulation of powdered metal may cause electrical hazards.
- ▶ **Do not operate the power tool near flammable materials.** Sparks could ignite these materials.
- ▶ **Do not use accessories that require liquid coolants.** Using water or other liquid coolants may result in electrocution or shock.

Safety rules when using polishing cars.

- ▶ Hold the power tool by the insulated handle, as the polishing surface may touch the power cord during operation. If a live cord is damaged, metal parts of the power tool will also become energized, which may result in electric shock to the operator.
- ▶ Clean the instrument regularly, especially after intensive use. Dust and sawdust containing metal particles often accumulate on interior surfaces and pose a risk of electric shock.
- ▶ Hold the power tool by the insulated handle, as the polishing surface may touch the power cord during operation. If a live cord is damaged, metal parts of the power tool will also become energized, which may result in electric shock to the operator.
- ▶ Clean the instrument regularly, especially after intensive use. Dust and sawdust containing metal particles often accumulate on interior surfaces and pose a risk of electric shock.

Use and maintenance of cordless tools

- ▶ **The battery is not supplied fully charged.** To ensure full battery power, fully charge the battery before first use.
- ▶ **Only use the battery in combination with your P.I.T. tool.** This is the only way to prevent dangerous battery overload.
- ▶ **Charge batteries only in chargers recommended by the manufacturer.** A charger designed for a specific type of battery may present a fire hazard if used with other batteries.
- ▶ **Only use batteries intended for use in power tools.** Use of other batteries may result in personal injury and fire hazard.

Important safety precautions for working with the battery pack.

WARNING: Use only genuine P.I.T. batteries. Use of batteries not manufactured by P.I.T. or batteries that have been modified may result in battery explosion, fire, personal injury and property damage. This will also automatically void the P.I.T. guarantee for tool and charger P.I.T. device

- ▶ Before using the battery pack, read all instructions and warning labels on the charger, battery pack, and tools powered by the battery pack.
- ▶ Do not disassemble the battery pack.
- ▶ Do not drop or hit the battery pack.
- ▶ Do not use a damaged battery pack
- ▶ If the operating time of the battery pack is significantly reduced, stop using it immediately. Otherwise, the unit may overheat, leading to burns and even an explosion.
- ▶ If electrolyte gets into your eyes, rinse them with plenty of clean water and consult a doctor immediately. This can lead to vision loss.
- ▶ Do not short-circuit the contacts of the battery pack with each other:
 - (1) Do not touch the contacts with any conductive objects.
 - (2) Do not store the battery pack in a container together with other metal objects such as nails, coins, etc.
 - (3) Do not expose the battery pack to water or rain. Shorting the contacts of the battery pack together can lead to high current flow, overheating, possible burns, and even breakdown of the unit.
- ▶ Do not store the tool or battery pack in places where temperatures may reach or exceed 50 °C (122 °F).

- ▶ Do not throw the battery pack into fire, even if it is severely damaged or completely damaged. The battery pack may explode if exposed to fire.
- ▶ If the battery is damaged or used improperly, gas may be released. Provide fresh air and consult a doctor if you have any complaints. Gases may cause respiratory irritation.
- ▶ Clean the ventilation slots of the battery from time to time with a soft, dry and clean brush.
- ▶ Charge the battery pack without completely discharging it. Be sure to stop using the tool and charge the unit if you notice a decrease in the tool's power.
- ▶ Never recharge a fully charged battery pack. Overcharging will shorten the battery life.
- ▶ Charge the battery pack at room temperature. Allow it to cool before charging a hot battery pack.
- ▶ Charge the lithium-ion battery pack if you will not use the tool for a long period of time (more than six months).
- ▶ Do not open the battery as there is a risk of short circuit.
- ▶ Protect the battery from high temperatures, such as prolonged exposure to sunlight, fire, water and moisture. There is a danger of explosion.
- ▶ Store the battery in a temperature range from 0 to 45°C. Do not leave the battery in the car in summer.
- ▶ The supplied lithium-ion batteries must be used in accordance with hazardous goods legislation.

For commercial transport, such as by a third party or freight forwarder, the packaging must be marked with special warnings and markings. Be sure to consult with a hazardous materials specialist when preparing your device for shipment. Also comply with local requirements and regulations. They can be stricter.

Cover or secure open contacts and pack the battery so that it does not move around the packaging.

- ▶ Follow local regulations regarding the disposal of the battery pack.

Product description and specifications



Read all the safety and general instructions.

Failure to observe the safety and gen-

eral instructions may result in electric shock, fire and/or serious injury.

Please observe the illustrations at the beginning of this operating manual.

Intended use

The power tool is designed to perform polishing work of any kind, for example, for polishing the varnished surface of cars, polishing furniture, metal surfaces, etc. using polishing pads page.

Polishing machine device

The numbering of the product features refers to the diagram of the power tool on the graphics page.

- 1.Support plate
- 2.Handle
- 3.Switch
- 4.Polishing attachment

Technical data

Model	PPO20H-250A
Rated voltage	DC 20V
No-Load Speed	2500 r/min
Max. disc diameter	Ø254 mm (10")
Amplitude (eccentricity)	5 mm
Weight	2.3 Kg

Contents of delivery

- Polisher Machine 1 pc
- Polishing attachment 1 pc
- Instruction manual 1 pc

Note

There may be technical errors and typos in the text and digital symbols of the instructions. Due to ongoing product development, P.I.T. reserves the right to make changes to the specifications and product contents contained herein without prior notice.

Mounting the grinding tools

Clean the grinder spindle and all parts to be mounted. For clamping and loosening the grinding tools, lock the grinder spindle with the spindle lock button.

- ▶ **Actuate the spindle lock button only when the grinder spindle is at a standstill.** Otherwise, the machine may become damaged.

See graphics page for the mounting sequence.

Polishing disc

Install the polishing plate onto the spindle. Install the sponge pad onto the polishing disc.

Dust/Chip extraction

- ▶ Dust from materials such as lead-containing coatings, some wood types, minerals and metal can be harmful to one's health. Touching or breathing-in the dust can cause allergic reactions and/or lead to respiratory infections of the user or bystanders.

Certain dust, such as oak or beech dust, is considered carcinogenic, especially in connection with wood-treatment additives (chromate, wood preservative). Materials containing asbestos may only be worked by specialists.

- Provide for good ventilation of the working place.
- It is recommended to wear a P2 filter-class respirator.

Observe the relevant regulations in your country for the materials to be worked.

- ▶ **Prevent dust accumulation at the work-place.** Dust can easily ignite.

Operation

Switching on and off

To save energy, only switch the power tool on when using it.

To **start** the power tool, press the On/Off switch forward and then down.

To **lock-on** the pressed On/Off switch, push the On/Off switch further forward.

To **switch off** the power tool, release the On/Off switch, or when it is locked, briefly press the On/Off switch and then release it.

Exploitation

- ▶ **Before carrying out maintenance work, changing tools, etc., as well as during transport and storage, remove the battery from the power tool.** If switched on unintentionally, there is a risk of injury.

Accumulator charging

- ▶ **Only use chargers specified in the technical specifications.** Only these chargers are suitable for the lithium-ion battery of your power tool.

Note: The battery is supplied partially charged. To ensure full battery power, fully charge the battery before first use.

The lithium-ion battery can be charged at any time without reducing its service life. Stopping the charging process does not harm the battery.

The lithium-ion battery is protected from deep discharge. A protective circuit turns off the power tool when the battery is discharged - the working tool stops.

- ▶ **After the power tool has switched off automatically, do not press the switch again.**

The battery may be damaged.

Please observe the disposal instructions.

Removing the Battery

The battery is equipped with two locking stages designed to prevent the battery from falling out if the release button is unintentionally pressed. While the battery is in the power tool, the spring holds it in the appropriate position.

To remove the battery, press the release button and remove the battery from the power tool. Do not use force when doing this.

Battery charge indicator

The green LEDs on the battery charge indicator indicate its charge level. For safety reasons, the charge indicator is only active when the power tool is at rest.

Press the battery charge indicator button to display the battery charge level. This is also possible with the battery removed. If no LED indicator lights up after pressing the battery charge indicator button, the battery is faulty and must be replaced.

Operation and meaning of charger indicator elements

1. The charger is plugged in - the green indicator lights up.
2. When placing the battery on charge, the green indicator blinks.
3. When the battery is fully charged, the green indicator lights up constantly.
4. If the charger or battery is faulty, the red indicator blinks.

Tool installation and operation

WARNING! Before installation, replacement or removal of accessories, make sure that the battery is disconnected from the tool and that the switch is locked.

Installing the polishing attachment (Fig. A)

- ▶ Turn the polisher so that the support pad (1) is facing up. Place the polishing attachment (4) onto the support pad. Make sure that there is no dirt on it.
- ▶ Check the machine on a flat surface and start the engine. Always check that the machine is in good working order and that the polishing disc is properly secured before using the machine on a varnished surface.

Before operation

Before you begin, make sure the surface to be treated is clean and dry.

The work area should be dry also. If neces-

sary, remove road tar with a general cleaner before polishing.

Also, remove excess grease spots, bug stains etc.

Using liquid wax (Fig. C)

Apply three layers of liquid wax to the polishing pad (4). Do not apply wax directly to the surface to be treated. The first application should cover approximately 1/4 of the surface to be treated. For the second and third applications of wax, use half the quantity stated above. The polishing head will not be able to absorb as much wax when reapplied.

Using paste wax (Fig. D)

Spread a teaspoon of wax evenly over the entire surface of the nozzle (4). Use a spatula or any flat object. Do not apply wax directly to the surface to be treated.

OPERATION (Figs. E and H)

Place the polishing pad (4) on the pad (1). Apply wax to the polishing pad (4) as described in the "Using Liquid Wax" and "Using Paste Wax" sections above. To turn on the polisher, move the switch (3) to side with the inscription "I".

To turn it off, move the on/off switch to the side marked "0".

Always start and stop the polisher on or against the surface. Do flat surfaces first, hood, trunk and roof. Cover areas quickly with broad, sweeping strokes in a criss-cross pattern (Fig. E).

- ▶ Do not press on the polisher. The machine works best under its own weight rather than under pressure.
- ▶ After flat surfaces are covered with wax, do sides of the car. Hold the polisher as in (Fig. F). It is not necessary to use a criss-cross motion on doors and fenders.
- ▶ Remove the polishing attachment (4) and hand polish all hard-to-reach surfaces: under bumpers, around door handles, etc., as shown in (Fig. G).
- ▶ Remove the polishing pad (4) from the polisher and install a clean finishing polishing pad (purchased separately) as described in the "Installing the Cover (Figure B)" section above.
- ▶ Buff the wax in the same order it was applied. Use long, wide strokes in a criss-cross pattern. Do not press hard, let the polisher work under its own weight (Figure H).

Before launch:

- ▶ Before connecting the tool to the power source, make sure that the switch is in

good condition.

- ▶ Make sure that all parts of the tool are intact and not damaged. Make sure all accessories are installed correctly.
- ▶ Make sure that the ventilation openings are not blocked or blocked.

Using the tool

- ▶ Before use, make sure that the surface to be treated is washed and free of dirt. Never use the tool on an uncleaned surface. Particles or grains of sand left on the surface may damage the finish when using a polishing machine.
- ▶ Remove all jewelry (rings, bracelets, etc.). Do not wear loose clothing. Tuck long hair under the headdress to prevent it from getting caught on rotating parts tool.
- ▶ Carry out work in a well-lit and well-ventilated area.
- ▶ Use a suitable wax or polish for the job.
- ▶ Always keep the polisher close to the surface. This will make the machine work more efficiently and will also prevent the polishing compound from splashing out.
- ▶ Place the polishing attachment onto the support pad, making sure it is securely fastened.
- ▶ Apply the required amount of wax/polish to the polishing pad.
- ▶ Without turning on the machine, spread the compound over the surface you will polish. This will prevent splashing and ensure even distribution of the composition over the surface. When working with a large surface, divide it into small sections and process them in turn.
- ▶ Place the machine against the surface, then turn it on at the lowest speed. Continue spreading the compound over the surface to be polished. Hold the machine firmly and maintain a stable position.
- ▶ Increase the speed and distribute the mixture in straight lines. Make sure these lines overlap 50%. Slowly move the machine over the surface until the polishing compound becomes clear or dry (depending on the type of compound used).
- ▶ Use extreme caution when mechanically polishing around or over sharp objects and contours. It is very important to distribute pressure evenly when polishing different parts of the car body. For example, when polishing the sharp edges of body panels or the edges of the gutter along the top of the body, apply light pressure.
- ▶ Clean any remaining compound with a

microfiber cloth (by hand) or a sheep's wool polishing pad suitable for use on the machine.

Working advice

Polishing

Select a low speed for polishing in order to avoid excessive heating of the surface.

Apply the polish onto a somewhat smaller surface than you intend to polish. Work the polishing agent in with a suitable polishing tool applying it crosswise or with circular motion and moderate pressure.

Do not allow the polishing agent to dry out on the surface, otherwise the surface can become damaged. Do not subject the surface to be polished to direct sunlight.

Clean the polishing accessories regularly to ensure good polishing results. Wash out polishing accessories with a mild detergent and warm water; do not use any abrasive or solvent-based cleaner.

Maintenance and servicing

Maintenance and cleaning

- ▶ Before carrying out maintenance work, changing accessories, etc., as well as during transport and storage, remove the battery from the device. There is a risk of injury if it is switched on unintentionally.
- ▶ To ensure safe and efficient operation, keep power tools and ventilation slots clean at all times.

Storage and transportation

- ▶ The stated shelf life of the machine is 2 years.

Store the tool indoors with natural ventilation in packaging at an air temperature of 10°C to +50°C and air humidity not exceeding 80%.

Products can be transported by any type of closed transport, with or without manufacturer's packaging, while preserving the product from mechanical damage and precipitation. Before transporting, remove the battery and attachments from the device.

Service

- ▶ **Have your power tool repaired only by qualified personnel using original spare parts. This ensures the safety of the power tool.**

A list of authorized service centers can be found on the official website of P.I.T. link: <https://pittools.ru/services/>

Dispose of waste



Damaged power tools, batteries, accessories and waste packaging materials must be recycled and reused in an environmentally friendly manner.

Do not throw power tools and accumulators / batteries into general household waste!

Product serial number interpretation

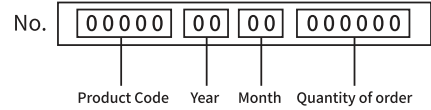

The date of manufacture of the product is encoded in the serial number printed on the body of the tool. The first 2 digits indicate the year of issue, the next 2 digits indicate the month.

TERMS OF WARRANTY SERVICE

1. This Warranty Certificate is the only document that confirms your right to free warranty service. Without presenting this certificate, no claims are accepted. In case of loss or damage, the warranty certificate is not restored.

2. The warranty period for the electric machine is 12 months from the date of sale, during the warranty period the service department eliminates manufacturing defects and replaces parts that have failed due to the fault of the manufacturer free of charge. In the warranty repair, an equivalent operable product is not provided. Replaceable parts become property of service providers.

P.I.T. is not liable for any damage that may be caused by operation of the electric machine.

3. Only clean tool accompanied with the following duly executed documents: this Warranty Certificate, Warranty Card, with all fields filled out, bearing the stamp of the trade organization and the signature of the buyer, shall be accepted for warranty repair.

4. Warranty repair is not performed in the following cases:

- in the absence of a Warranty Certificate and a Warranty Card or their incorrect execution;
- with failure of both a rotor and a stator of the electric engine, charring or melting of primary winding of the welding machine transformer, charging or starting-charging device, with internal parts melting, burn down of electronic circuit boards;
- if a Warranty Certificate or a Warranty Card does not correspond to this electric machine or to the form established by the supplier;

- upon expiration of the warranty period;
- at attempts of opening or repair of the electric machine outside the warranty workshop; making constructive changes and lubrication of the tool during the warranty period, as evidenced, for example, by the creases on the spline parts of the fasteners of non-rotational parts.
- when using electric tools for production or other purposes connected with making a profit, as well as in case of malfunctions related to instability of the power network parameters exceeding the norms established by GOST;
- in the events of improper operation (use the electric machine for other than intended purposes, attachments to the electric machine of attachments, accessories, etc. not provided by the manufacturer);
- with mechanical damage to the case, power cord and in case of damages caused by aggressive agents and high and low temperatures, ingress of foreign objects in the ventilation grids of the electric machine, as well as in case of damage resulting from improper storage (corrosion of metal parts);
- natural wear and tear on the parts of the electric machine, as a result of long-term operation (determined on the basis of the signs of full or partial depletion of the specified mean life, great contamination, presence of rust outside and inside the electric machine, waste lubricant in the gearbox);
- use of the tool the purposes for other than specified in the operating instructions.
- mechanical damages to the tool;
- in the event of damages due to non-observance of the operating conditions specified in the instruction (see chapter "Safety Precautions" of the Manual).
- damage to the product due to non-observance of the rules of storage and transportation.

Preventive maintenance of electric machines (cleaning, washing, lubrication, replacement of anthers, piston and sealing rings) during the warranty period is a paid service.

The service life of the product is determined by the manufacturer and is 2 years from the date of manufacture.

The owner is notified of any possible violations of the above terms of warranty service upon completion of diagnostics in the service center.

The owner of the tool entrusts the diagnostic procedure to be conducted in the service center in his absence.

Do not operate the electric machine when there are signs of excessive heat, sparking, or noise in the gearbox. To determine the cause of the malfunction, the buyer should contact the warranty service center.

Malfunctions caused by late replacement of carbon brushes of the engine are eliminated at the expense of the buyer.

5. The warranty does not cover:

- replacement accessories (accessories and components), for example: batteries, discs, blades, drill bits, borers, chucks, chains, sprockets, collet clamps, guide rails, tension and fastening elements, trimming device heads, base of grinding and belt sander machines, hexagonal heads, etc.,
- fast wearing parts, for example: carbon brushes, drive belts, seals, protective covers, guiding rollers, guides, rubber seals, bearings, toothed belts and wheels, shanks, brake belts, starter ratchets and ropes, piston rings, etc. Their replacement during the warranty period is a paid service;
- power cords, in case of damage to the insulation, power cords are subject to mandatory replacement without the consent of the owner (paid service);
- tool case.

Русский

Указания по технике безопасности
Общие указания по технике безопасно-
сти для электроинструментов



ПРЕДУПРЕЖДЕНИЕ

Прочтите все указания и инструк-
ции по технике безопасности.

Несоблюдение указаний и инструкций по
технике безопасности может стать причи-
ной поражения электрическим током, пожа-
ра и тяжелых травм.

**Сохраняйте эти инструкции и указания
для будущего использования.**

Использованное в настоящих инструкциях
и указаниях понятие «электроинструмент»
распространяется на электроинструмент с
питанием от сети (с сетевым шнуром) и на
аккумуляторный электроинструмент (без
сетевго шнура).

Безопасность рабочего места

- ▶ **Содержите рабочее место в чистоте и
хорошо освещенным.** Беспорядок или
неосвещенные участки рабочего места
могут привести к несчастным случаям.
- ▶ **Не работайте с этим электроинстру-
ментом во взрывоопасном помеще-
нии, в котором находятся горючие
жидкости, воспламеняющиеся газы
или пыль.** Электроинструменты искрят,
что может привести к воспламенению
пыли или паров.
- ▶ **Во время работы с электроинстру-
ментом не допускайте близко к Ва-
шему рабочему месту детей и посторо-
нных лиц.** Отвлекшись, Вы можете
потерять контроль над электроинстру-
ментом.

Электробезопасность

- ▶ **Штепсельная вилка электроинстру-
мента должна подходить к штепсель-
ной розетке. Ни в коем случае не
изменяйте штепсельную вилку. Не
применяйте переходные штекеры
для электроинструментов с защит-
ным заземлением.** Неизменные
штепсельные вилки и подходящие
штепсельные розетки снижают риск по-
ражения электротоком.
- ▶ **Предотвращайте телесный контакт
с заземленными поверхностями, как
то: с трубами, элементами отопления,
кухонными плитами и холодильника-
ми.** При заземлении Вашего тела повы-
шается риск поражения электротоком.
- ▶ **Защищайте электроинструмент от до-**

жда и сырости. Проникновение воды
в электроинструмент повышает риск
поражения электротоком.

- ▶ **Не разрешается использовать шнур
не по назначению, например, для
транспортировки или подвески эле-
ктроинструмента, или для вытягива-
ния вилки из штепсельной розетки.**
**Защищайте шнур от воздействия
высоких температур, масла, острых
кромок или подвижных частей эле-
ктроинструмента.** Поврежденный или
спутанный шнур повышает риск пораже-
ния электротоком.
- ▶ **При работе с электроинструментом
под открытым небом применяйте
пригодные для этого кабели удлин-
нители.** Применение пригодного для
работы под открытым небом кабеля
удлинителя снижает риск поражения
электротоком.
- ▶ **Если невозможно избежать приме-
нения электроинструмента в сыром
помещении, подключайте электроин-
струмент через устройство защитного
отключения.** Применение устройст-
ва защитного отключения снижает риск
электрического поражения.

Безопасность людей

- ▶ **Будьте внимательными, следите за
тем, что Вы делаете, и продуманно
начинайте работу с электроинстру-
ментом. Не пользуйтесь электроин-
струментом в усталом состоянии
или если Вы находитесь в состоянии
наркотического или алкогольного
опьянения или под воздействием ле-
карств.** Один момент невниматель-
ности при работе с электроинструментом
может привести к серьезным травмам.
- ▶ **Применяйте средства индивидуаль-
ной защиты и всегда защитные очки.**
Использование средств индивидуальной
защиты, как то: защитной маски, обуви
на нескользящей подошве, защитного
шлема или средств защиты органов
слуха, – в зависимости от вида работы
с электроинструментом снижает риск
получения травм.
- ▶ **Предотвращайте непреднамеренное
включение электроинструмента.**
**Перед подключением электроин-
струмента к электропитанию и/или к
аккумулятору убедитесь в выключен-
ном состоянии электроинструмента.**

Удержание пальца на выключателе при транспортировке и подключение к сети питания включенного электроинструмента чревато несчастными случаями.

- ▶ **Убирайте установочный инструмент или гаечные ключи до включения электроинструмента.** Инструмент или ключ, находящийся во вращающейся части электроинструмента, может привести к травмам.
- ▶ **Не принимайте неестественное положение корпуса тела. Всегда занимайте устойчивое положение и сохраняйте равновесие.** Благодаря этому Вы можете лучше контролировать электроинструмент в неожиданных ситуациях.
- ▶ **Носите подходящую рабочую одежду. Не носите широкую одежду и украшения. Держите волосы, одежду и рукавицы вдали от движущихся частей.** Широкая одежда, украшения или длинные волосы могут быть затянуты вращающимися частями.
- ▶ **При наличии возможности установки пылеотсасывающих и пылесборных устройств проверяйте их присоединение и правильное использование.** Применение пылесоса может снизить опасность, создаваемую пылью.
- ▶ **ВНИМАНИЕ! В случае возникновения перебора в работе электроинструмента вследствие полного или частичного прекращения энергоснабжения или повреждения цепи управления энергоснабжением установите выключатель в положение Выкл., убедившись, что он не заблокирован (при его наличии).** Отключите сетевую вилку от розетки или отсоедините съёмный аккумулятор. Этим предотвращается неконтролируемый повторный запуск.
- ▶ **Квалифицированный персонал в соответствии с настоящим руководством подразумевает лиц, которые знакомы с регулировкой, монтажом, вводом эксплуатации обслуживанием электроинструмента.**
- ▶ **К работе с электроинструментом допускаются лица не моложе 18 лет, изучившие техническое описание, инструкцию по эксплуатации и правила безопасности.**
- ▶ **Изделие не предназначено для использования лицами (включая детей) с пониженными физическими, чувственными**

или умственными способностями или при отсутствии у них жизненного опыта или знаний, если они не находятся под контролем или не проинструктированы об использовании электроинструмента лицом, ответственным за их безопасность.

Применение электроинструмента и обращение с ним

- ▶ **Не перегружайте электроинструмент. Используйте для Вашей работы предназначенный для этого электроинструмент.** С подходящим электроинструментом Вы работаете лучше и надежнее в указанном диапазоне мощности.
- ▶ **Не работайте с электроинструментом при неисправном выключателе.** Электроинструмент, который не поддается включению или выключению, опасен и должен быть отремонтирован.
- ▶ **До начала наладки электроинструмента, перед заменой принадлежностей и прекращением работы отключайте штепсельную вилку от розетки сети и/или выньте аккумулятор.** Эта мера предосторожности предотвращает непреднамеренное включение электроинструмента.
- ▶ **Храните электроинструменты в недоступном для детей месте. Не разрешайте пользоваться электроинструментом лицам, которые не знакомы с ним или не читали настоящих инструкций.** Электроинструменты опасны в руках неопытных лиц.
- ▶ **Тщательно ухаживайте за электроинструментом. Проверяйте безупречную функцию и ход движущихся частей электроинструмента, отсутствие поломок или повреждений, отрицательно влияющих на функцию электроинструмента. Поврежденные части должны быть отремонтированы до использования электроинструмента.** Плохое обслуживание электроинструментов является причиной большого числа несчастных случаев.
- ▶ **Применяйте электроинструмент, принадлежности, рабочие инструменты и т. п. в соответствии с настоящими инструкциями. Учитывайте при этом рабочие условия и выполняемую работу.** Использование электроинструментов для непредусмотренных работ

может привести к опасным ситуациям.

- ▶ **Держите ручки и поверхности захвата сухими и чистыми, следите чтобы на них не было жидкой или консистентной смазки.** Скользящие ручки и поверхности захвата препятствуют безопасному обращению с инструментом и не дают надежно контролировать его в непредвиденных ситуациях.

Указания по технике безопасности для полировальных машин

указания по безопасности для всех видов работ.

- ▶ **Настоящий электроинструмент предназначен для применения в качестве полировальной машины.** Учитывайте все предупреждающие указания, инструкции, иллюстрации и данные, которые Вы получите с электроинструментом. При несоблюдении нижеследующих указаний возможно поражения электротоком, возникновение пожара и/или получение серьезных травм.
- ▶ **Не рекомендуется использовать данный электроинструмент для выполнения операций, для которых он не предназначен.** Возможность создания опасности и причинения травм.
- ▶ **Не применяйте принадлежности, которые не предусмотрены изготовителем специально для настоящего электроинструмента и не рекомендуются им.** Одна только возможность крепления принадлежностей на Вашем электроинструменте не гарантирует еще их надежное применение.
- ▶ **Допустимое число оборотов рабочего инструмента должно быть не менее указанного на электроинструменте максимального числа оборотов.** Оснастка, вращающаяся с большей, чем допустимо скоростью, может разорваться и разлететься в пространстве.
- ▶ **Наружный диаметр и толщина рабочего инструмента должны соответствовать размерам Вашего электроинструмента.** Неправильно соразмеренные рабочие инструменты не могут быть в достаточной степени защищены и могут выйти из-под контроля.
- ▶ **Сменные рабочие инструменты с резьбой должны точно подходить к резьбе шлифовального шпинделя.** В сменных рабочих инструментах, монтируемых с помощью фланца,

диаметр отверстий рабочего инструмента должен подходить к диаметру отверстий во фланце. Сменные рабочие инструменты, которые не точно крепятся на электроинструменте, вращаются неравномерно, очень сильно вибрируют и могут выйти из-под контроля.

- ▶ **Не применяйте поврежденные рабочие инструменты.** Проверяйте каждый раз перед использованием рабочие инструменты, как то, шлифовальные круги, на сколы и трещины, шлифовальные тарелки на трещины, риски или сильный износ. После проверки и закрепления рабочего инструмента Вы и все находящиеся вблизи лица должны занять положение за пределами плоскости вращения рабочего инструмента, после чего включить электроинструмент на одну минуту на максимальное число оборотов. Поврежденные рабочие инструменты разрываются в большинстве случаев за это время контроля.
- ▶ **Применяйте средства индивидуальной защиты.** В зависимости от выполняемой работы применяйте защитный щиток для лица, защитное средство для глаз или защитные очки. Насколько уместно, применяйте противопылевой респиратор, средства защиты органов слуха, защитные перчатки или специальный фартук, которые защищают Вас от абразивных частиц и частиц материала. Глаза должны быть защищены от летающих в воздухе посторонних частиц, которые могут образовываться при выполнении различных работ. Противопылевой респиратор или защитная маска органов дыхания должны задерживать образующуюся при работе пыль. Продолжительное воздействие сильного шума может привести к потере слуха.
- ▶ **Следите за тем, чтобы все лица находились на безопасном расстоянии от рабочего участка.** Каждое лицо в пределах рабочего участка должно иметь средства индивидуальной защиты. Осколки детали или разорванных рабочих инструментов могут отлететь в сторону и стать причиной травм также и за пределами непосредственного рабочего участка.
- ▶ **Держите шнур питания в стороне от**

вращающегося рабочего инструмента. Если Вы потеряете контроль над инструментом, то шнур питания может быть перерезан или захвачен вращающимся рабочим инструментом и Ваша кисть или рука может попасть под вращающийся рабочий инструмент.

- ▶ **Никогда не выпускайте электроинструмент из рук, пока рабочий инструмент полностью не остановится.** Вращающийся рабочий инструмент может зацепиться за опорную поверхность и в результате Вы можете потерять контроль над электроинструментом.
- ▶ **Выключайте электроинструмент при транспортировке.** Ваша одежда может быть случайно захвачена вращающимся рабочим инструментом, и рабочий инструмент может нанести Вам травму.
- ▶ **Регулярно очищайте вентиляционные прорези Вашего электроинструмента.** Вентилятор двигателя затягивает пыль в корпус, и большое скопление металлической пыли может привести к электрической опасности.
- ▶ **Не пользуйтесь электроинструментом вблизи горючих материалов.** Искры могут воспламенить эти материалы.
- ▶ **Не применяйте рабочие инструменты, требующие применение охлаждающих жидкостей.** Применение воды или других охлаждающих жидкостей может привести к поражению электротоком.

Правила техники безопасности при использовании полировальной машины.

- ▶ **Держите электроинструмент за рукоятку с изолированной поверхностью, так как в процессе работы полирующая поверхность может касаться кабеля питания.** При повреждении провода «под напряжением» металлические части электроинструмента также окажутся «под напряжением», что может привести к поражению оператора электрическим током.
- ▶ **Регулярно выполняйте очистку инструмента, особенно после интенсивного использования.** Пыль и опилки, содержащие металлические частицы, часто скапливаются на внутренних поверхностях и создают риск поражения электрическим током.
- ▶ **Не эксплуатируйте электроинстру-**

мент длительные периоды времени. Вибрация, создаваемая во время работы инструмента, может вызвать неизлечимые травмы пальцев, кистей и рук. Используйте перчатки для дополнительной защиты, делайте частые перерывы и ограничьте дневное время использования инструмента.

- ▶ **Держите инструмент так, чтобы движущиеся части находились на безопасном расстоянии от вас.** Свободная одежда, ювелирные украшения или длинные волосы могут зацепляться за подвижные части инструмента.
- ▶ **Убедитесь, что выключатель находится в выключенном положении, когда инструмент не используется и перед подключением инструмента к источнику питания или аккумулятору.**

Применение и обслуживание аккумуляторного инструмента

- ▶ **Аккумулятор поставляется не полностью заряженным.** Для обеспечения полной мощности аккумулятора зарядите его полностью перед первым применением.
- ▶ **Используйте аккумуляторную батарею только в комбинации с Вашим инструментом P.I.T.** Только так вы сможете предотвратить опасную перегрузку аккумулятора.
- ▶ **Заряжайте аккумуляторы только в зарядных устройствах, рекомендуемых изготовителем.** Зарядное устройство, предусмотренное для определенного вида аккумуляторов, может привести к пожарной опасности при использовании его с другими аккумуляторами.
- ▶ **Применяйте в электроинструментах только предусмотренные для этого аккумуляторы.** Использование других аккумуляторов может привести к травмам и пожарной опасности.

Важные правила техники безопасности для работы с аккумуляторным блоком.

ВНИМАНИЕ: Используйте только фирменные аккумуляторные батареи P.I.T. Использование аккумуляторных батарей, не произведенных P.I.T., или батарей, которые были подвергнуты модификациям, может привести к взрыву аккумулятора, пожару, травмам и повреждению имущества. Это

также автоматически аннулирует гарантию P.I.T. на инструмент и зарядное устройство P.I.T.

- ▶ Перед использованием аккумуляторного блока прочитайте все инструкции и предупредительные надписи на зарядном устройстве, аккумуляторном блоке и инструменте, работающем от аккумуляторного блока.
- ▶ Не разбирайте аккумуляторный блок.
- ▶ Не роняйте и не ударяйте аккумуляторный блок.
- ▶ Не используйте поврежденный аккумуляторный блок
- ▶ Если время работы аккумуляторного блока значительно сократилось, немедленно прекратите работу. В противном случае, может возникнуть перегрев блока, что приведет к ожогам и даже к взрыву.
- ▶ В случае попадания электролита в глаза промойте их обильным количеством чистой воды и немедленно обратитесь к врачу. Это может привести к потере зрения.
- ▶ Не замыкайте контакты аккумуляторного блока между собой:
 - (1) Не прикасайтесь к контактам какими-либо токопроводящими предметами.
 - (2) Не храните аккумуляторный блок в контейнере вместе с другими металлическими предметами, такими как гвозди, монеты и т. п.
 - (3) Не допускайте попадания на аккумуляторный блок воды или дождя. Замыкание контактов аккумуляторного блока между собой может привести к возникновению большого тока, перегреву, возможным ожогам и даже поломке блока.
- ▶ Не храните инструмент и аккумуляторный блок в местах, где температура может достигать или превышать 50 °C (122 °F).
- ▶ Не бросайте аккумуляторный блок в огонь, даже если он сильно поврежден или полностью вышел из строя. Аккумуляторный блок может взорваться под действием огня.
- ▶ При повреждении и ненадлежащем использовании аккумулятора может выделяться газ. Обеспечьте приток свежего воздуха и при возникновении жалоб обратитесь к врачу. Газы могут вызвать раздражение дыхательных путей.
- ▶ Время от времени прочищайте вентиляционные прорези аккумулятора мягкой,

сухой и чистой кисточкой.

- ▶ Заряжайте блок аккумуляторов не допуская его полной разрядки. Обязательно прекратите работу с инструментом и зарядите блок, если вы заметили снижение мощности инструмента.
- ▶ Никогда не подзаряжайте полностью заряженный блок аккумуляторов. Перезарядка сокращает срок службы аккумулятора.
- ▶ Заряжайте блок аккумуляторов при комнатной температуре. Перед зарядкой горячего блока аккумуляторов дайте ему остыть.
- ▶ Зарядите литий-ионный аккумуляторный блок, если вы не будете пользоваться инструментом длительное время (более шести месяцев).
- ▶ Не вскрывайте аккумулятор, При этом возникает опасность короткого замыкания.
- ▶ Защищайте аккумуляторную батарею от высоких температур, например, от длительного нагревания на солнце, от огня, воды и влаги. Существует опасность взрыва.
- ▶ Храните аккумулятор в диапазоне температур от 0 до 45°C. Не оставляйте аккумулятор летом в автомобиле.
- ▶ Входящие в комплект литий-ионные аккумуляторы должны эксплуатироваться в соответствии с требованиями законодательства об опасных товарах.

При коммерческой транспортировке, например, третьей стороной или экспедитором, необходимо нанести на упаковку специальные предупреждения и маркировку. В процессе подготовки устройства к отправке обязательно проконсультируйтесь со специалистом по опасным материалам. Также соблюдайте местные требования и нормы. Они могут быть строже.

Закройте или закрепите разомкнутые контакты и упакуйте аккумулятор так, чтобы он не перемещался по упаковке.

- ▶ Выполняйте требования местного законодательства относительно утилизации аккумуляторного блока.

Описание продукта и услуг

 Прочтите все указания и инструкции по технике безопасности.

Несоблюдение указаний по технике безопасности и инструкций может привести к поражению электрическим током, пожару и/или тяжелым травмам.

Пожалуйста, соблюдайте иллюстрации в начале руководства по эксплуатации.

Применение по назначению

Электроинструмент предназначен для выполнения полировальных работ любого вида, например, для полирования лакированной поверхности автомобилей, полирования мебели, поверхности металла и т.д. с помощью полировальных насадок.

Устройство полировальной машины

Общий вид инструмента представлен на странице с иллюстрациями.

1. Опорная тарелка
2. Ручка
3. Выключатель
4. Насадка для полировки

Технические данные

Модель	PPO20H-250A
Номинальное напряжение	DC 20V
Номинальное число оборотов	2500 об/мин
Диаметр подошвы	Ø254 мм (10")
Амплитуда (эксцентриситет)	5 мм
Вес	2,3 кг

Комплект поставки

Полировальная Машина	1 шт
Насадка для полировки	1 шт
Инструкция пользователя	1 шт

Примечание

В тексте и цифровых обозначениях инструкции могут быть допущены технические ошибки и опечатки.

Так как изделие постоянно совершенствуется, P.I.T. оставляет за собой право на внесение изменений в указанные здесь технические характеристики и комплектации изделия без предварительного уведомления.

Эксплуатация

► **До начала работ по техобслуживанию, смене инструмента и т.д., а также при транспортировке и хранении извлекайте аккумулятор из электроинструмента.**

При непреднамеренном включении возникает опасность травмирования.

Зарядка аккумулятора

► **Пользуйтесь только зарядными**

устройствами, указанными в технических параметрах. Только эти зарядные устройства пригодны для литиево-ионного аккумулятора Вашего электроинструмента.

Указание: Аккумуляторная батарея поставляется в частично заряженном состоянии. Для обеспечения полной мощности аккумулятора зарядите его полностью перед первым применением.

Литий-ионный аккумулятор может быть заряжен в любое время без сокращения срока службы. Прекращение процесса зарядки не наносит вреда аккумулятору.

Литиево-ионная аккумуляторная батарея защищена от глубокой разрядки. Защитная схема выключает электроинструмент при разряженном аккумуляторе – рабочий инструмент останавливается.

► **После автоматического выключения электроинструмента не нажимайте больше на выключатель.**

Аккумулятор может быть поврежден.

Учитывайте указания по утилизации.

Извлечение аккумулятора

Аккумулятор оснащен двумя ступенями фиксирования, призванными предотвратить выпадение аккумулятора при непреднамеренном нажатии на кнопку разблокировки. Пока аккумулятор находится в электроинструменте, пружина держит его в соответствующем положении.

Чтобы извлечь аккумуляторную батарею, нажмите на кнопку разблокировки и извлеките аккумулятор из электроинструмента. Не применяйте при этом силы.

Индикатор заряженности аккумуляторной батареи

Зеленые светодиоды на индикаторе заряженности аккумулятора показывают уровень его заряда. По причинам безопасности индикатор заряженности активен только в состоянии покоя электроинструмента.

Нажмите кнопку индикатора заряженности аккумулятора чтобы отобразить степень заряженности аккумуляторной батареи. Это возможно также и при извлеченной аккумуляторной батарее. Если после нажатия на кнопку индикатора заряженности аккумуляторной батареи не загорается ни один светодиодный индикатор, аккумулятор неисправен и должен быть заменен.

Работа и значение элементов индикатора зарядного устройства

1. Зарядное устройство включено в сеть -

светится зеленый индикатор.

2. При установке аккумулятора на заряд - моргает зеленый индикатор.

3. При полной зарядке аккумулятора - зеленый индикатор начинает светиться постоянно.

4. При неисправности зарядного устройства или аккумулятора моргает красный индикатор.

Установка и эксплуатация инструмента

ПРЕДУПРЕЖДЕНИЕ! Перед установкой, заменой или снятием принадлежностей убедитесь, что аккумулятор отсоединен от инструмента и переключатель заблокирован.

Установка полировальной насадки (рис. А)

- ▶ Поверните полировальную машину так, чтобы опорная тарелка (1) была направлена вверх. Наденьте полировальную насадку (4) на опорную тарелку. Следите за тем, чтобы на ней не было загрязнений.
- ▶ Проверьте машинку на плоской поверхности и запустите двигатель. Всегда проверяйте исправность машины и то, что полировальный диск зафиксирован надлежащим образом, прежде чем использовать машину на лакированной поверхности.

До операции

Прежде чем начать, убедитесь, что обрабатываемая поверхность чистая и сухая.

Рабочая зона также должна быть сухой. При необходимости перед полировкой удалите дорожную смолу с помощью обычного чистящего средства.

Также удалите лишние жирные пятна, пятна от насекомых и т. д.

Использование жидкого воска (рис. С)

Нанесите три слоя жидкого воска полировальную насадку (4). Не наносите воск непосредственно на автомобиль обрабатываемую поверхность. Первое нанесение должно охватывать примерно 1/4 автомобиля. Для второго и третьего нанесения воска используйте половину количества, указанного выше. Полировальная насадка не сможет впитать столько же воска при повторном нанесении.

Использование восковой пасты (рис. D)

Равномерно распределите чайную ложку воска по всей поверхности насадки (4). Используйте шпатель или любой плоский

предмет. Не наносите воск непосредственно на обрабатываемую поверхность.

Эксплуатация (рис. Е и Н)

Установите полировальную насадку (4) на опорную тарелку (1).

Нанесите воск на полировальную насадку (4), как описано в разделах «Использование жидкого воска» и «Использование восковой пасты» выше.

Чтобы включить полировальную машинку, переместите выключатель (3) на сторону с надписью «I».

Чтобы выключить ее, переместите переключатель включения/выключения на сторону с маркировкой «O».

Всегда запускайте и останавливайте полировальную машину на поверхности или напротив нее. Сначала обработайте ровные поверхности: капот, багажник и крышу. Быстро покройте участки широкими размашистыми движениями крест-накрест (рис. Е).

- ▶ Не нажимайте на полировальную машинку. Лучше всего машина под собственным весом, а не под давлением.
- ▶ После того, как плоские поверхности будут покрыты воском, обработайте боковые стороны автомобиля. Держите полировальную машинку, как показано на (рис. F). Нет необходимости совершать крест-накрест движения на дверях и крыльях.
- ▶ Снимите полировальную насадку (4) и отполируйте вручную все труднодоступные поверхности: под бамперами, вокруг дверных ручек и т. д., как показано на (рис. G).
- ▶ Снимите полировальную насадку (4) с полировальной машины и установите чистую полировальную насадку для финишной полировки (приобретается отдельно), как описано в разделе «Установка крышки (рис. В)» выше.
- ▶ Отполируйте воск в том же порядке, в котором он был нанесен. Используйте длинные, широкие движения крест-накрест. Не нажимайте сильно, пусть полировальная машина работает под собственным весом. (рис. Н).

Перед запуском:

- ▶ Перед подключением инструмента к источнику питания, убедитесь, что выключатель в исправном состоянии.
- ▶ Убедитесь, что все части инструмента исправны и не повреждены. Убедитесь, что все принадлежности установлены

правильно.

- ▶ Убедитесь, что вентиляционные отверстия не закрыты и не засорены.

Использование инструмента

- ▶ Перед использованием убедитесь, что обрабатываемая поверхность вымыта и очищена от загрязнений. Никогда не используйте инструмент на неочищенной поверхности. Частицы или песчинки, оставшиеся на поверхности, могут повредить покрытие при использовании полировальной машины.
- ▶ Снимите все ювелирные украшения (кольца, браслеты и т.д.). Не надевайте свободную одежду. Соберите длинные волосы под головной убор, чтобы они не зацепились за вращающиеся части инструмента.
- ▶ Выполняйте работу в хорошо освещенном и хорошо проветриваемом месте.
- ▶ Используйте подходящий воск или полировочный состав для выполняемой работы.
- ▶ Всегда держите полировальную машину близко к поверхности. Так машина будет работать более эффективно, а также это предотвратит разбрызгивание полировочного состава.
- ▶ Наденьте полировальную насадку на опорную тарелку, убедитесь что она надежно зафиксирована.
- ▶ Нанесите необходимое количество воска / полировочного состава на полировальную насадку.
- ▶ Не включая машину, распределите состав по поверхности, которую будете полировать. Это предотвратит разбрызгивание и обеспечит равномерное распределение состава по поверхности. При работе с большой поверхностью разделите ее на маленькие участки и обрабатывайте их по очереди.
- ▶ Приложите машину к поверхности, затем включите ее на самых низких оборотах. Продолжайте распределять состав по полируемой поверхности. Крепко держите машину и займите устойчивое положение.
- ▶ Увеличьте обороты и распределяйте состав по прямым линиям. Убедитесь, что эти линии перекрываются на 50%. Медленно перемещайте машину по поверхности, пока полировочный состав не станет прозрачным или не высохнет (в зависимости от типа используемого состава).

- ▶ Будьте предельно внимательны во время механического полирования вокруг или поверх острых объектов и контуров. Очень важно равномерно распределять давление во время полирования разных частей кузова автомобиля. Например, при полировке острых краев панелей кузова или краев водосточного желоба вдоль верхней части кузова следует применять легкое давление.

- ▶ Очистите остатки состава тканью из микрофибры (вручную) или полировальным диском из овечьей шерсти, подходящим для установки на машину.

Дополнительные рекомендации при полировании

Для полирования выбирайте низкое число оборотов, чтобы предотвратить чрезмерный нагрев поверхности.

Нанесите полировальное средство на несколько меньшую площадь чем та, которую Вы хотите полировать. Вотрите полировальное средство с помощью пригодного полировального инструмента, вода им крест-накрест или по кругу и умеренно нажимая на него.

Не давайте полировальному средству засохнуть на поверхности, иначе возможно повреждение поверхности. Не подвергайте полируемую поверхность воздействию прямых солнечных лучей.

Регулярно очищайте полировальный инструмент для обеспечения хороших результатов полирования. Промывайте полировальный инструмент неагрессивным моющим средством и теплой водой, не используйте абразивные чистящие средства или чистящие средства на основе растворителей.

Техническое обслуживание и сервис

Техническое обслуживание и чистка

- ▶ До начала работ по техобслуживанию, смене оснастки и т. д, а также при транспортировке и хранении извлекайте аккумулятор из устройства. При непреднамеренном включении возникает опасность травмирования.
- ▶ Для обеспечения безопасной и эффективной работы постоянно содержите электроинструмент и вентиляционные прорези в чистоте.

Хранение и транспортировка

- ▶ Установленный срок хранения машины

составляет 2 года.

Храните инструмент в закрытых помещениях с естественной вентиляцией в упаковке при температуре воздуха от 10°C до +50°C и влажности воздуха не более 80%.

Транспортировать продукцию можно любым видом закрытого транспорта в упаковке производителя или без нее, с сохранением изделия от механических повреждений, атмосферных осадков. Перед транспортировкой извлеките аккумулятор и насадки из устройства.

Сервис

► **Ремонт Вашего электроинструмента поручайте только квалифицированному персоналу и только с применением оригинальных запасных частей. Этим обеспечивается безопасность электроинструмента.**

Список авторизованных сервисных центров можно посмотреть на официальном сайте P.I.T. по ссылке: <https://pittools.ru/services/>

Утилизация



Отслужившие свой срок электроинструменты, принадлежности и упаковку следует сдавать на экологически чистую переработку отходов.

Утилизируйте электроинструмент отдельно от бытового мусора!

Расшифровка даты изготовления изделия

No.	00000	00	00	000000
	Код продукта	Год	Месяц	Номер в партии

Дата изготовления изделия зашифрована в серийном номере, напечатанном на корпусе инструмента. Первые 2 цифры обозначают год выпуска, следующие 2 цифры – месяц.

УСЛОВИЯ ГАРАНТИЙНОГО ОБСЛУЖИВАНИЯ

1. Настоящее гарантийное свидетельство является единственным документом, подтверждающим ваше право на бесплатное гарантийное обслуживание. Без предъявления данного свидетельства претензии не принимаются. В случае утери или порчи гарантийное свидетельство не восстанавливается.

2. Гарантийный срок указан в гарантийном сертификате. В течение гарантийного срока сервисная служба бесплатно устраняет производственные дефекты и производит

замену деталей, вышедших из строя по вине изготовителя. На период гарантийного ремонта эквивалентный исправный инструмент не предоставляется. Заменяемые детали переходят в собственность служб сервиса.

Компания P.I.T. не несет ответственности за вред, который может быть причинен при работе с электроинструментом.

3. В гарантийный ремонт инструмент принимается в чистом виде, при обязательном наличии надлежащим образом оформленных документов: настоящего гарантийного свидетельства, гарантийного талона, с полностью заполненными полями, штампом торговой организации и подписью покупателя.

4. Гарантийный ремонт не производится в следующих случаях:

- при отсутствии гарантийного свидетельства и гарантийного талона или неправильном их оформлении;

- степень износа диаметра коллектора ротора двигателя превышает 0,4 мм (за исключением инструментов с бесщеточным двигателем);

- при совместном выходе из строя якоря и статора электродвигателя, при обугливание или оплавлении первичной обмотки трансформатора сварочного аппарата, зарядного или пуско-зарядного устройства, при оплавлении внутренних деталей, прожиге электронных плат и других случаях;

- если гарантийное свидетельство или талон не принадлежат данному электроинструменту или не соответствует установленному поставщиком образцу;

- по истечении срока гарантии;

- при попытках самостоятельного вскрытия или ремонта электроинструмента вне гарантийной мастерской;

- внесения конструктивных изменений и смазки инструмента в гарантийный период, о чем свидетельствуют, например, заломы на шлицевых частях крепежа корпусных деталей;

- при использовании электроинструмента в производственных или иных целях, связанных с получением прибыли, а также при возникновении неисправностей связанных с нестабильностью параметров электросети, превышающих нормы, установленные ГОСТ;

- при неправильной эксплуатации, использованию электроинструмента не по назначению, указанному в инструкции по эксплу-

атации, установки на электроинструмент не предназначенных заводом-изготовителем насадок, дополнительных приспособлений и т.п.;

- при механических повреждениях корпуса, сетевого шнура и при повреждениях, вызванных воздействиями агрессивных средств и высоких и низких температур, попадании инородных предметов в вентиляционные решетки электроинструмента, а также при повреждениях, наступивших в результате неправильного хранения (коррозия металлических частей);

- при естественном износе деталей электроинструмента, в результате длительной эксплуатации (определяется по признакам полной или частичной выработки ресурса, сильного загрязнения, ржавчины снаружи и внутри электроинструмента, отработанной смазки в редукторе);

- при возникновении повреждений в связи с несоблюдением предусмотренных инструкцией условий эксплуатации (см. главу «Указание по технике безопасности» в инструкции).

- при повреждении изделия вследствие несоблюдения правил хранения и транспортировки;

- при сильном внутреннем загрязнении инструмента;

- при работе с перегрузкой бензоинструмента, изменении цвета чашки и муфты сцепления в результате перегрева;

- при обрыве шнура стартера при условии исправности остальных деталей пускового устройства;

- на все виды работ, выполняемые при периодическом техническом обслуживании (регулировки, чистке, замене расходных материалов и др.);

- на неисправности, возникшие в результате нарушения требований и правил эксплуатации, установленным паспортом изделия. Например, перегрев изделия, несоблюдение требований к составу и качеству топливной смеси, повлекших выход из строя поршневой группы (безусловным признаком этого является залегание поршневого кольца и/или наличие царапин и потертостей на внутренней поверхности цилиндра и поверхности поршня, разрушение или оплавление опорных подшипников шатуна и поршневого пальца);

- на внешние и внутренние загрязнения, царапины, трещины, повреждения, возникшие в процессе эксплуатации или транс-

портировки.

- при работе электроинструментом с перегрузкой и заклиниванием оснастки, о чем свидетельствуют задиры, изменение цвета от температуры упорных и прижимных шайб, зажимного патрона, выхода из строя редуктора.

Профилактическое обслуживание электроинструмента (чистка, промывка, смазка, замена пыльников, поршневых и уплотнительных колец) в гарантийный период является платной услугой.

Срок службы изделия составляет 3 года.

Срок хранения – 2 года. Не рекомендуется к эксплуатации по истечении 2 лет хранения с даты изготовления, которая указана в серийном номере на этикетке инструмента, без предварительной проверки (определение даты выпуска смотрите ранее в Руководстве пользователя).

О возможных нарушениях, изложенных выше условий гарантийного обслуживания, владельцу сообщается после проведения диагностики в сервисном центре. Владелец инструмента доверяет проведение диагностики в сервисном центре в свое отсутствие.

Запрещается эксплуатация электроинструмента при проявлении признаков повышенного нагрева, искрения, а также шума в редукторной части. Для выяснения причин неисправности покупателю следует обратиться в гарантийную мастерскую.

Неисправности, вызванные несвоевременной заменой угольных щеток двигателя, устраняются за счет покупателя.

5.Гарантия не распространяется на:

- сменные принадлежности (аксессуары и оснастка), например: аккумуляторы, диски, ножи, сверла, буры, патроны, цепи, звездочки, канговые зажимы, шины, элементы натяжения и крепления, головки триммеров, подошвы шлифовальных и ленточных машин, фильтры, головки шестигранные сменные насадки и т.п.

- быстроизнашивающиеся детали, например: угольные щетки, приводные ремни, сальники, защитные кожухи, направляющие ролики, направляющие, резиновые уплотнения, подшипники, зубчатые ремни и колеса, стволы, ленты тормоза, храповики и тросы стартеров, поршневые кольца и т.п.

Замена их в течение гарантийного срока является платной услугой.

- шнуры питания, в случае повреждения

изоляции. В данном случае потребитель должен быть уведомлен и ремонт (услуга платная) должен быть выполнен после согласия потребителя. Если потребитель не согласен на замену, то в любом ремонте этого инструмента будет отказано. Факт отказа должен быть зафиксирован в гарантийном талоне или квитанции сервисного центра и подписан владельцем.

ГАРАНТИЙНОЕ СВИДЕТЕЛЬСТВО НА ИНСТРУМЕНТ P.I.T.

Наименование изделия _____

Серийный номер изделия □□□□□□□□□□

Серийный номер зарядного устройства □□□□□□□□□□

Дата продажи « _____ » _____

Наименование торговой организации _____

Уважаемый покупатель!

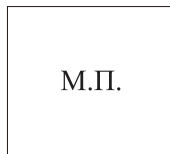

Благодарим Вас за покупку инструмента P.I.T. и надеемся, что Вы останетесь довольны своим выбором.

При необходимости обслуживания Вашего изделия обращайтесь в авторизованные сервисные центры P.I.T. Все сервисные центры представлены на сайте www.pittools.ru

Внимание!

При покупке требуйте у продавца проверки работоспособности инструмента и его комплектности, а также заполнения гарантийного свидетельства, гарантийного талона (графы «Заполняются продавцом») и простановки печати торговой организации в гарантийном свидетельстве и гарантийных талонах.

Гарантия

На основании данного гарантийного свидетельства компания P.I.T. гарантирует отсутствие дефектов производственного характера.

Если в течение гарантийного срока в Вашем изделии обнаружатся указанные дефекты, то специализированные сервисные центры P.I.T. бесплатно отремонтируют изделие и заменят дефектные запасные части.

Гарантийный срок на электроинструменты P.I.T. составляет 12 месяцев со дня продажи.

«С условиями гарантийного обслуживания ознакомлен(а). Работоспособность и комплектность изделия проверены в моем присутствии. Претензий к качеству и внешнему виду не имею».

Подпись покупателя _____ Фамилия (разборчиво) _____

Телефон _____

P.I.T. WARRANTY CARD

Name _____ Serial Number _____ Sale Date _____ 20__ Date of Receipt from Repair _____ 20__	P.I.T.		№ 1
	Name _____		
	Serial Number _____		
	Sale Date _____ 20__		Place of Seal
	(Filled out by a Seller)		
	WARRANTY REPAIR CARD		
	Date of Acceptance for Repair _____ 20__		
	Application for Repair _____		
	Customer _____		
	Phone (Address) _____		
Cause of Application _____			
Date of Receipt from Repair _____ 20__			
The Tool is checked in my presence _____			
(The Order shall be performed in a Service Center) (Signature)			

Name _____ Serial Number _____ Sale Date _____ 20__ Date of Receipt from Repair _____ 20__	P.I.T.		№ 2
	Name _____		
	Serial Number _____		
	Sale Date _____ 20__		Place of Seal
	(Filled out by a Seller)		
	WARRANTY REPAIR CARD		
	Date of Acceptance for Repair _____ 20__		
	Application for Repair _____		
	Customer _____		
	Phone (Address) _____		
Cause of Application _____			
Date of Receipt from Repair _____ 20__			
The Tool is checked in my presence _____			
(The Order shall be performed in a Service Center) (Signature)			

Name _____ Serial Number _____ Sale Date _____ 20__ Date of Receipt from Repair _____ 20__	P.I.T.		№ 3
	Name _____		
	Serial Number _____		
	Sale Date _____ 20__		Place of Seal
	(Filled out by a Seller)		
	WARRANTY REPAIR CARD		
	Date of Acceptance for Repair _____ 20__		
	Application for Repair _____		
	Customer _____		
	Phone (Address) _____		
Cause of Application _____			
Date of Receipt from Repair _____ 20__			
The Tool is checked in my presence _____			
(The Order shall be performed in a Service Center) (Signature)			

ГАРАНТИЙНЫЙ ТАЛОН P.I.T.

P.I.T.

Талон № 1

Наименование _____
 Серийный номер _____
 Дата продажи « ____ » _____ 20__ Place of Seal
 (Заполняется продавцом)
 КАРТА ГАРАНТИЙНОГО РЕМОНА
 Дата приема ремонт _____ 20__
 Заявка на ремонт _____
 Заказчик _____
 Телефон (адрес) _____
 Причина обращения _____
 Дата получения от ремонта _____ 20__
 Инструмент проверен в моем присутствии _____
 (Заказ заполняется в Сервисном Центре) (Подпись)

Наименование _____
 Серийный номер _____
 Дата продажи _____ 20__
 Дата получения от ремонта _____ 20__

P.I.T.

Талон № 2

Наименование _____
 Серийный номер _____
 Дата продажи « ____ » _____ 20__ Place of Seal
 (Заполняется продавцом)
 КАРТА ГАРАНТИЙНОГО РЕМОНА
 Дата приема ремонт _____ 20__
 Заявка на ремонт _____
 Заказчик _____
 Телефон (адрес) _____
 Причина обращения _____
 Дата получения от ремонта _____ 20__
 Инструмент проверен в моем присутствии _____
 (Заказ заполняется в Сервисном Центре) (Подпись)

Наименование _____
 Серийный номер _____
 Дата продажи _____ 20__
 Дата получения от ремонта _____ 20__

P.I.T.

Талон № 3

Наименование _____
 Серийный номер _____
 Дата продажи « ____ » _____ 20__ Place of Seal
 (Заполняется продавцом)
 КАРТА ГАРАНТИЙНОГО РЕМОНА
 Дата приема ремонт _____ 20__
 Заявка на ремонт _____
 Заказчик _____
 Телефон (адрес) _____
 Причина обращения _____
 Дата получения от ремонта _____ 20__
 Инструмент проверен в моем присутствии _____
 (Заказ заполняется в Сервисном Центре) (Подпись)

Наименование _____
 Серийный номер _____
 Дата продажи _____ 20__
 Дата получения от ремонта _____ 20__



P.I.T.

Media account

 [pit_global](#)  [PIT Global](#)  [YouTube](#) [PIT Global](#)

 bod@pit-tools.com  www.pit-tools.com