



**(RUS)** **Машины сверлильные ручные  
аккумуляторные**

**моделей:**

**ДА-13/36В 45**

**ДАУ-13/36В 45**

**ДА-13/36В 50**

**ДАУ-13/36В 50**

**ДА-13/36В 70**

**ДАУ-13/36В 70**

**ДА-13/36В 90**

**ДАУ-13/36В 90**

**ДАУ-13/36В 140**



**РУКОВОДСТВО ПО ЭКСПЛУАТАЦИИ  
И ИНСТРУКЦИЯ ПО БЕЗОПАСНОСТИ**

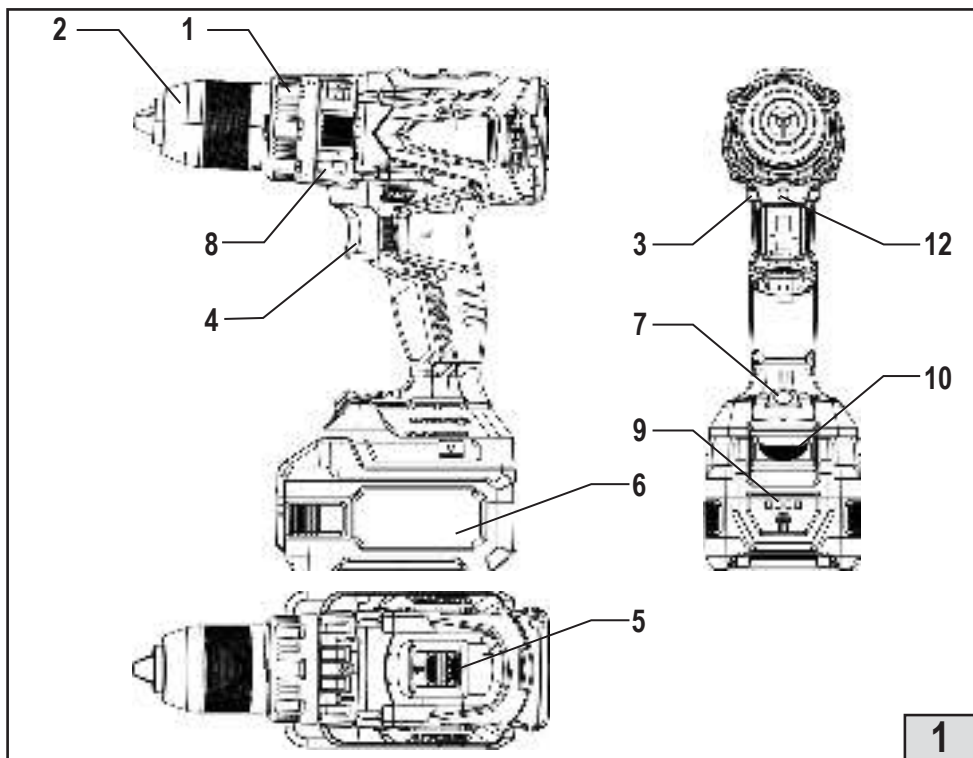

1

ДА(У)-13/36В 70  
ДА(У)-13/36В 90  
ДАУ-13/36В 140

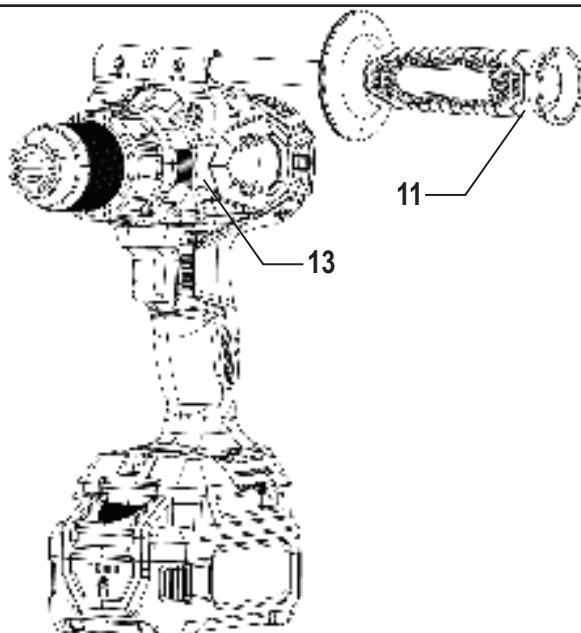

2

### Уважаемый потребитель!

При покупке машины ручной электрической (электроинструмента):

- требуйте проверки её исправности путем пробного включения, а также комплектности согласно сведениям соответствующего раздела настоящего руководства по эксплуатации;
- убедитесь, что гарантийный талон оформлен должным образом, содержит дату продажи, штамп магазина и подпись продавца.



Перед началом работы электрической машиной изучите Инструкцию по безопасности и Руководство по эксплуатации и неукоснительно соблюдайте содержащиеся в них правила техники безопасности при работе.

Бережно относитесь к Руководству и Инструкции и храните их в доступном месте в течение всего срока службы машины.



**Помните:**  
электроинструмент является источником повышенной опасности!

### ГАРАНТИЙНЫЕ ОБЯЗАТЕЛЬСТВА ПРОИЗВОДИТЕЛЯ

Производитель гарантирует работоспособность машины в соответствии с требованиями технических условий изготовителя.

Гарантийный срок эксплуатации машины составляет 2 года со дня продажи её потребителю. В случае выхода машины из строя в течение гарантийного срока по вине изготовителя владелец имеет право на её бесплатный ремонт при предъявлении оформленного соответствующим образом гарантийного талона.

Условия и правила гарантийного ремонта изложены в гарантийном талоне на машину.

Ремонт осуществляется в уполномоченных ремонтных мастерских, список которых приведён на официальном сайте компании: [www.interskol.ru](http://www.interskol.ru).

## ИНСТРУКЦИЯ ПО БЕЗОПАСНОСТИ

1

### ОБЩИЕ УКАЗАНИЯ МЕР БЕЗОПАСНОСТИ ЭЛЕКТРИЧЕСКИХ МАШИН



**ВНИМАНИЕ!** Прочтите все предупреждения и указания мер безопасности и все инструкции. *Невыполнение предупреждений и инструкций может привести к поражению электрическим током, пожару и (или) серьезным повреждениям.*

Сохраните все предупреждения и инструкции для того, чтобы можно было обращаться к ним в дальнейшем.

Термин “электрическая машина” используется для обозначения Вашей машины с электрическим приводом, работающим от сети (снабженного шнуром) или машины с электрическим приводом, работающим от аккумуляторных батарей.

#### 1) Безопасность рабочего места:

a) содержите рабочее место в чистоте и обеспечьте его хорошее освещение. *Если рабочее место заморожено или плохо освещено, это может привести к несчастным случаям;*

b) не следует эксплуатировать электрические машины в взрывоопасной среде (например, в присутствии воспламеняющихся жидкостей, газов или пыли). *Машины с электрическим приводом являются источником искр, которые могут привести к возгоранию пыли или паров;*

c) не подпускайте детей и посторонних лиц к электрической машине в процессе её работы. *Отвлечение внимания может привести Вас к потере контроля над машиной.*

#### 2) Электрическая безопасность:

a) штепсельные вилки электрических машин (зарядных устройств) должны подходить под розетки. *Никогда не изменяйте конструкцию штепсельной вилки каким-либо образом. Не используйте каких-либо переходников для машин с заземляющим проводом. Использование неизмененных вилок и соответствующих розеток уменьшит риск поражения электрическим током;*

b) не допускайте контакта тела с заземленными поверхностями, такими, как трубы, радиаторы, плиты и холодильники. *Существует повышенный риск поражения электрическим током, если Ваше тело заземлено;*

c) не подвергайте электрические машины воздействию дождя и не держите их во влажных условиях. *Вода, попадая в электрическую машину, увеличивает риск поражения электрическим током.*

#### d) Обращайтесь аккуратно со шнуром:

никогда не используйте шнур для переноса, перетаскивания электрической машины (зарядного устройства) и вытаскивания вилки из розетки. *Исключите воздействие на электрическую машину тепла, масла, острых кромок или движущихся частей. Поврежденные или скрученные шнуры увеличивают риск поражения электрическим током;*

e) при эксплуатации электрической машины (зарядного устройства) на открытом воздухе пользуйтесь удлинителем, пригодным для использования на открытом воздухе. *Применение шнура, предназначенного для использования на открытом воздухе, уменьшает риск поражения электрическим током;*

f) если нельзя избежать эксплуатации электрической машины (зарядного устройства) во влажных условиях, используйте источник питания, снабженный устройством защитного отключения (УЗО). *Использование УЗО уменьшает риск поражения электрическим током.*

#### 3) Личная безопасность:

a) будьте внимательны, следите за своими действиями и руководствуйтесь здравым смыслом при работе с электрической ручной машиной. Не пользуйтесь электрической ручной машиной, если вы устали или находитесь под воздействием наркотиков, алкоголя или лекарства. *Даже мгновенная невнимательность при работе с электрическими ручными машинами может привести к тяжелому телесному повреждению;*

b) пользуйтесь средствами индивидуальной защиты. *Обязательно носите средства защиты органов зрения. Применение в соответствующих условиях средств защиты, таких, как респиратор, нескользящая защитная обувь и каска или средства защиты органов слуха, снижает вероятность телесных повреждений;*

c) принимайте предупредительные меры на случай непреднамеренного пуска. *Перед подсоединением к источнику питания и (или) блоку аккумуляторов, при поднятии машины или ее переносе выключатель должен находиться в выключенном положении. Не держите палец на выключателе в процессе переноса электрической ручной машины и не запитывайте элек-*

*трическую ручную машину при включенном выключателе — это может привести к несчастному случаю;*

*d) перед включением электрической машины удалите все регулировочные или гаечные ключи. Ключ, оставленный во вращающейся части электрической машины, может привести к травмированию оператора;*

*e) при работе не пытайтесь дотянуться до чего-либо, всегда сохраняйте устойчивое положение. Это позволит обеспечить лучший контроль над машиной в экстремальных ситуациях;*

*ф) одевайтесь надлежащим образом. Не носите свободной одежды или ювелирных изделий. Не приближайте свои волосы, одежду и перчатки к движущимся частям машины. Свободная одежда, ювелирные изделия и длинные волосы могут попасть в движущиеся части;*

*g) если предусмотрены средства для подсоединения к оборудованию для отсоса и сбора пыли, обеспечьте их надлежащее присоединение и эксплуатацию. Сбор пыли может уменьшить опасности, связанные с пылью.*

#### **4) Эксплуатация и уход за электрической машиной:**

*a) не перегружайте электрическую машину. Используйте электрическую машину соответствующего назначения для выполнения необходимой вам работы. Лучше и безопаснее выполнять электрической машиной ту работу, на которую она рассчитана;*

*b) не используйте электрическую машину, если ее выключатель неисправен (не включает или не выключает). Любая электрическая машина, которая не может управляться с помощью выключателя, представляет опасность и подлежит ремонту;*

*с) отсоедините вилку от источника питания и (или) аккумуляторную батарею от электрической машины перед выполнением каких-либо регулировок, заменой принадлежностей или помещением ее на хранение. Подобные превентивные меры безопасности уменьшают риск случайного включения электрической машины;*

*d) храните неработающую электрическую машину в месте, недоступном для детей, и не разрешайте лицам, не знакомым с электрической машиной или настоящей инструкцией, пользоваться электрической машиной. Электрические машины представляют опасность в руках неквалифицированных пользователей;*

*e) обеспечьте техническое обслуживание электрических машин. Проверьте электрическую машину на предмет правильности соединения и закрепления движущихся частей, поломки деталей и иных несоответствий, которые могут повлиять на работу. В случае неисправности отремонтируйте электрическую машину перед использованием. Часто несчастные случаи происходят из-за плохого обслуживания электрической машины;*

*ф) храните режущие инструменты в заточенном и чистом состоянии. Режущие инструменты с острыми кромками, обслуживаемые надлежащим образом, реже заклинивают, ими легче управлять;*

*g) используйте электрические машины, приспособления, инструмент и пр. в соответствии с настоящей инструкцией с учетом условий и характера выполняемой работы. Использование электрической машины для выполнения операций, на которые она не рассчитана, может создать опасную ситуацию.*

#### **5) Эксплуатация и уход за аккумуляторной машиной:**

*a) перезарядку следует осуществлять, используя зарядное устройство, указанное изготовителем. Зарядное устройство, которое годится для одного типа аккумуляторной батареи, может вызвать пожар при использовании другого типа батареи;*

*b) питание машин следует осуществлять только от аккумуляторных батарей, имеющих специальное обозначение. Использование любых других батарей может привести к повреждениям и пожару;*

*с) если аккумуляторная батарея не используется, ее следует хранить отдельно от других металлических предметов, таких, как скрепки для бумаг, монеты, ключи, гвозди, винты и т.п., которые могут замкнуться контактные выводы. Короткое замыкание контактных выводов может вызвать ожоги или пожар;*

*d) в случае неправильной эксплуатации жидкий электролит может вытечь из аккумуляторной батареи; избегайте контакта с электролитом. При случайном контакте с электролитом смойте его водой. Если электролит попадет в глаза, кроме промывки глаз водой обратитесь за медицинской помощью. Течь электролита из аккумуляторной батареи может вызвать раздражение или ожоги.*

2

**ДОПОЛНИТЕЛЬНЫЕ УКАЗАНИЯ МЕР БЕЗОПАСНОСТИ ПРИ РАБОТЕ СО СВЕРЛИЛЬНЫМИ МАШИНАМИ**

1) Указания мер безопасности при выполнении всех операций:

a) При работе ударной сверлильной машиной следует использовать средства защиты органов слуха. *Воздействие шума может вызывать потерю слуха.*

b) Перед применением машины следует убедиться в её надёжной фиксации. *При прикосновении рабочего инструмента или крепежа к находящемуся под напряжением проводу доступные металлические части ручной машины могут попасть под напряжение и вызвать поражение электрическим током.*

c) Удерживают машину за изолированные поверхности захвата, так как при выполнении операции рабочий инструмент или крепёж может прикоснуться к скрытой проводке. *Подобное изменение конструкции может привести к потере управления над машиной, создавая угрозу нанесения телесных повреждений.*

2) Указания мер безопасности при использовании длинных рабочих органов:

a) Запрещено работать на частоте вращения, превышающей максимальную частоту вращения рабочего органа. *На высокой частоте вращения рабочий орган может согнуться, если допущается свободное вращение без контакта с объектом обработки, что может привести к получению телесных повреждений.*

b) Всегда начинают сверление с низкой частоты вращения и с концом рабочего органа, опирающегося на объект обработки. *На высокой частоте вращения рабочий орган может согнуться, если допущается свободное вращение без контакта с объектом обработки, что может привести к получению телесных повреждений.*

c) Прикладывают усилие только параллельно оси вращения рабочего органа и избегают приложения чрезмерного усилия. *Рабочие органы могут изгибаться, вызывая повреждения или потерю контроля, что может привести к получению телесных повреждений.*

3

**ОСОБЫЕ УКАЗАНИЯ МЕР БЕЗОПАСНОСТИ ДЛЯ АККУМУЛЯТОРНЫХ БАТАРЕЙ**

a) Не вскрывайте аккумулятор. При этом возникает опасность короткого замыкания.

*Не замыкайте клеммы батареи накоротко. Короткое замыкание может привести к возгоранию или взрыву и нанести серьёзный вред окружающим.*

b) Защищайте аккумулятор от воздействия высоких температур, сильного солнца и огня. *Нагрев свыше 130°C может вызвать взрыв.*

c) При повреждении или ненадлежащем использовании аккумулятора может выделиться газ. Газы могут вызвать раздражение дыхательных путей. *Обеспечьте приток свежего воздуха и при возникновении жалоб обратитесь к врачу.*

d) При неправильном использовании из аккумулятора может потечь жидкость. Избегайте соприкосновения с ней. Вытекающая жидкость может привести к раздражению кожи или к ожогам. *При случайном контакте промойте водой с мылом места контакта. Если эта жидкость попала в глаза, то дополнительно обратитесь к врачу.*

e) Заряжайте аккумуляторы только в зарядных устройствах, рекомендованных изготовителем. *Зарядное устройство, предусмотренное для определённого вида аккумуляторов, может привести к пожарной опасности при использовании его с другими аккумуляторами.*

f) Применяйте в машинах только предусмотренные для неё аккумуляторы. *Использование других аккумуляторов может привести к травмам и опасности пожара.*

g) Не замыкайте клеммы аккумуляторной батареи накоротко. *Неиспользуемую аккумуляторную батарею держите на удалении от металлических предметов (скрепок, ключей, гвоздей, шурупов, монет и пр.), которые могут замкнуть клеммы батареи друг на друга. Короткое замыкание клемм может привести к возгоранию или взрыву и нанести серьёзный вред окружающим.*

h) Не пользуйтесь повреждённой или изменённой аккумуляторной батареей. *Повреждённые или изменённые аккумуляторы могут вести себя непредсказуемо и приводить к пожару или взрыву либо создавать опасность телесных повреждений.*

i) Использование способов зарядки, не предусмотренных настоящим руководством, может стать причиной поломки батареи или травмы пользователя.

j) Не оставляйте на длительное хранение аккумуляторные литий-ионные батареи в разряженном состоянии. *Это может привести к потере ёмкости батареи и выходу её из строя.*

k) Рекомендованная температура окружающей среды при зарядке составляет от +5°C до +40°C.

*Запрещается производить зарядку батареи при отрицательной температуре окружающей среды.*

**l) После окончания процесса зарядки не оставляйте батарею надолго подключенной к зарядному устройству. Это может привести к перегреву батареи и нарушению герметичности элементов.**

## СВЕДЕНИЯ О СООТВЕТСТВИИ ПРОДУКЦИИ

Машины ручные электрические сверлильные аккумуляторные, марки «ИНТЕРСКОЛ» соответствуют требованиям технических регламентов Таможенного союза и Евразийского экономического союза:

ТР ТС № 010/2011 «О безопасности машин и оборудования»,  
ТР ТС № 020/2011 «Об электромагнитной совместимости технических средств»  
ТР ЕАЭС № 037/2016 «Об ограничении применения опасных веществ в изделиях электротехники и радиоэлектроники».

Документы, подтверждающие соответствие продукции, размещены на сайте: [www.interskol.ru](http://www.interskol.ru).

Изготовитель:  
NINGBO TMG TOOLS CO., LTD.  
Guangsheng Road, Jishigang Town, Haishu District, Ningbo, China.

Уполномоченное лицо изготовителя:  
ООО «КПС-Трейд»  
Адрес: Россия, 141402, Московская область, г/о Химки, ул.Ленинградская, строение 25, помещение 10.

Тел. горячей линии 8-800-333-03-30  
[www.interskol.ru](http://www.interskol.ru)

Сделано в КНР

Дата изготовления: см. маркировку изделия.



## РУКОВОДСТВО ПО ЭКСПЛУАТАЦИИ

1

## ОБЩИЕ СВЕДЕНИЯ

1.1. Машина ручная электрическая сверлильная аккумуляторная (далее по тексту - "машина") предназначена для сверления отверстий в различных конструкционных материалах (в том числе: металле, дереве, пластмассе и бетоне).

Машина предназначена для бытового и промышленного применения.



**Внимание! Машина имеет автономный источник питания - аккумуляторную батарею, срок службы и безопасность эксплуатации которой зависят от строгого соблюдения условий эксплуатации, установленных данной инструкцией.**

1.2. Машина может эксплуатироваться при температуре окружающей среды от 0°C до +40°C, относительной влажности воздуха не более 80% и отсутствии прямого воздействия атмосферных осадков и чрезмерной запылённости воздуха.

1.3. Настоящее руководство содержит сведения и требования, необходимые и достаточные для надёжной, эффективной и безопасной эксплуатации машины.













1.4. В связи с постоянной деятельностью по совершенствованию машины изготовитель оставляет за собой право вносить в её конструкцию незначительные изменения, не отражённые в настоящем руководстве и не влияющие на эффективную и безопасную работу машины.

2

## УСЛОВНЫЕ ОБОЗНАЧЕНИЯ

Условные обозначения приведены в таблице №1

Таблица №1

Символ	Обозначение
	Перед использованием необходимо ознакомиться с руководством по эксплуатации.
	Утилизируйте отходы.
	Знак обращения продукции на рынке государств-членов ЕАЭС
	Не бросайте батарею в водоёмы.
	Не бросайте батарею в огонь.
	Не выбрасывайте вместе с бытовым мусором.
	Внимание, опасность!
	Для использования внутри помещений.
	Постоянный ток.
	Переменный ток.
	Вращение с ударом
	Только вращение.
	Напряжение, В.

**3**

**ТЕХНИЧЕСКИЕ ХАРАКТЕРИСТИКИ**

Основные технические характеристики приведены в таблице №2.

**Таблица №2**

Машина аккумуляторная	ДА-13/36В 45		ДАУ-13/36В 45		ДА-13/36В 50		ДАУ-13/36В 50		ДА-13/36В 70		ДАУ-13/36В 70		ДА-13/36В 90		ДАУ-13/36В 90		ДАУ-13/36В 140			
	-	+	-	+	-	+	-	+	-	+	-	+	-	+	-	+	-	+	-	+
Напряжение питания, В	36																			
Номинальный ток, А	14,0		15,0		15,0		20,0		20,0		20,0		20,0		20,0		30,0			
Частота вращения на холстом ходу, об/мин: - 1 ступень - 2 ступень	0-450		0-1700		0-450		0-1900		0-450		0-2000		0-300/360/450/550		0-1200/1550/1900/2250					
Наличие удара	-	+	-	+	-	+	-	+	-	+	-	+	-	+	-	+	-	+	-	+
Частота ударов, мин. <sup>-1</sup> , - 1 ступень - 2 ступень	-	0-6000	0-25500	-	0-6000	0-25500	-	0-6750	0-30000	-	0-6750	0-30000	-	0-6750	0-30000	-	0-6750	0-30000		
Макс. крутящий момент при работе в жестких/мягких материалах, Нм	45/24		50/28		70/39		90/48		140											
Число ступеней регулировки момента затяжки	18+1	18+3	19+1	21+3	19+1	21+3	19+1	21+3	19+1	21+3	19+1	21+3	19+1	21+3	19+1	21+3	19+1	21+3	19+1	21+3
Наибольший диаметр сверления, мм; - сталь σв=390 МПа - древесина - кирпиче и бетоне	13		36		13		38		17											
Диапазон диаметров хвостовика инструмента, зажимаемого патроном, мм	1,5-13																			
Габаритные размеры машины (с батареей) (ДхШхВ), мм	170x245x75				200x270x270				215x250x295											
Масса, кг	0,8				1,6				1,8											
Эквивалентный уровень звуковой мощности (LWA) [дБ(А)]	88																			
Эквивалентный уровень звукового давления (LPA) [дБ(А)]	77																			
Неопределенность, (К) [дБ(А)]	3																			
Полное среднеквадратичное значение скорректированного виброускорения, (a <sub>hw</sub> ) [м/с <sup>2</sup> ]	2,5																			
Неопределенность, (К) [м/с <sup>2</sup> ]	1,5																			
Назначенный срок службы изделия, лет*	3																			
Назначенный срок хранения изделия, лет**	5																			

\* Назначенный срок службы при профессиональном использовании.

\*\* Назначенный срок хранения - срок с даты изготовления до продажи изделия пользователю.

**4 КОМПЛЕКТ ПОСТАВКИ**

Комплектация машины приведена в таблице №3

Таблица № 3

Артикул	854.0.0.70	854.2.2.70	853.0.0.70	853.2.2.70	850.0.0.70	850.2.2.70	851.0.0.70	851.2.2.70	813.0.0.70	813.2.2.70	814.0.0.70	814.2.2.70	860.0.0.70	860.2.2.70	861.0.0.70	861.2.2.70	852.0.0.70	852.2.2.70
Машина ручная электрическая сверлильная аккумуляторная	1шт.	1шт.	1шт.	1шт.	1шт.	1шт.	1шт.	1шт.	1шт.	1шт.	1шт.	1шт.	1шт.	1шт.	1шт.	1шт.	1шт.	1шт.
Инструкция по безопасности и Руководство по эксплуатации	1шт.	1шт.	1шт.	1шт.	1шт.	1шт.	1шт.	1шт.	1шт.	1шт.	1шт.	1шт.	1шт.	1шт.	1шт.	1шт.	1шт.	1шт.
Гарантийный талон	1шт.	1шт.	1шт.	1шт.	1шт.	1шт.	1шт.	1шт.	1шт.	1шт.	1шт.	1шт.	1шт.	1шт.	1шт.	1шт.	1шт.	1шт.
Устройство зарядное (опционально)	-	1шт.	-	1шт.	-	1шт.	-	1шт.	-	1шт.	-	1шт.	-	1шт.	-	1шт.	-	1шт.
Батарея аккумуляторная	-	2шт.	-	2шт.	-	2шт.	-	2шт.	-	2шт.	-	2шт.	-	2шт.	-	2шт.	-	2шт.
Патрон быстрозажимный (установлен на машине)	1шт.	1шт.	1шт.	1шт.	1шт.	1шт.	1шт.	1шт.	1шт.	1шт.	1шт.	1шт.	1шт.	1шт.	1шт.	1шт.	1шт.	1шт.
Рукоятка дополнительная	-	-	-	-	-	-	-	-	1шт.	1шт.	1шт.	1шт.	1шт.	1шт.	1шт.	1шт.	1шт.	1шт.
Упаковка индивидуальная	1шт.	1шт.	1шт.	1шт.	1шт.	1шт.	1шт.	1шт.	1шт.	1шт.	1шт.	1шт.	1шт.	1шт.	1шт.	1шт.	1шт.	1шт.

**5 УСТРОЙСТВО И ПРИНЦИП РАБОТЫ**

**5.1 ОБЩИЙ ВИД МАШИНЫ ПРЕДСТАВЛЕН НА РИС. 1 и 2**

- 1 - Кольцо регулировки момента
- 2 - Патрон быстрозажимный
- 3 - Переключатель направления вращения
- 4 - Выключатель
- 5 - Переключатель диапазона скоростей
- 6 - Батарея аккумуляторная
- 7 - Светодиод локального освещения
- 8 - Переключатель режимов
- 9 - Индикатор уровня заряда
- 10- Клавиша фиксатора батареи
- 11- Рукоятка дополнительная
- 12- Фотодиод (датчик освещённости)

**5.1.1 Устройство машины**

Машина состоит из пластмассового обрезиненного корпуса, с расположенными в нем бесконтактным (бесщеточным) электродвигателем и планетарным редуктором в металлическом корпусе, обеспечивающим задание предельного момента на шпинделе с помощью регулируемой механической муфты. Нижняя часть корпуса переходит в рукоятку, в которой установлен выключатель 4. В нижней части рукоятки имеет разъем для присоединения аккумуляторной батареи 6. Патрон 2 крепится на шпиндель машины с помощью резьбового соединения и фиксируется винтом М5 с левой резьбой. Патрон оснащен муфтой фиксации от развинчивания, при установке рабочего инструмента в патрон поворачивайте его до характерных щелчков срабатывания муфты. Шпиндель машины снабжен системой автоблокировки вращения, что позволяет открывать/закручивать сверлильный патрон при смене оснастки одной рукой. Машина оснащена электронной системой защиты от перегрева.

**5.1.2 Порядок зарядки батареи.**

Зарядку аккумуляторной батареи следует производить с помощью внешнего зарядного устройства, поставляемого отдельно от машины.

Порядок зарядки аккумуляторной батареи см. в Руководстве по эксплуатации зарядного устройства. Машина имеет функцию автоматического отключения при критическом разряде батареи.



**Внимание! После автоматического отключения машины не пытайтесь сразу нажимать на клавишу выключателя: в результате таких действий батарея может быть повреждена.**

### 5.1.3 Освещение рабочей зоны.

Машина оснащена фото диодом (датчиком освещённости) 12 автоматически определяющим уровень освещённости рабочей зоны.

Если рабочая зона не достаточно освещена, при нажатии на клавишу выключателя 4 загорится светодиод локального освещения 7 рабочей зоны.

При отпускании клавиши выключателя 4 светодиод 7 гаснет с задержкой около 5 с.



**ВНИМАНИЕ! Функция локального освещения, предназначена исключительно для подсветки рабочей зоны.**

## 5.2 РЕЖИМЫ РАБОТЫ.

Переключение режимов работы осуществляется с помощью переключателя 8. (Для моделей ДАУ)

Машина имеет следующие режимы работы:



Сверление



Режим шуруповерта



Сверление с ударом. (для моделей: ДАУ)

### 5.2.1 Сверление, сверление с ударом (для моделей: ДАУ)

Для сверления используются сверла с цилиндрическим хвостовиком:

- установите сверло нужного диаметра в патрон 2, зажмите патрон;
- переключателем направления вращения 3 установите правостороннее вращение;
- установите кольцо регулировки момента 1 в положение для сверления.
- для сверления в кирпиче и бетоне необходимо установить переключатель режимов 8 в положение  ;
- установить переключатель диапазона скоростей 5 в положении 2.

Для сверления в кирпиче, бетоне используйте специальные твердосплавные сверла.

### 5.2.2 Заворачивание шурупов

Заворачивание/отворачивание винтов и шурупов производится с использованием специальных инструментов, при установке переключателя диапазона скоростей 5 в положении 1.

Выбор одного из диапазонов момента затяжки осуществляется кольцом регулировки 1.

Выберите с помощью кольца 1 необходимый предельный момент затяжки ( в зависимости от размера заворачиваемых винтов/шурупов).

## 5.3 РЕГУЛИРОВКИ И НАСТРОЙКИ.

### 5.3.1 Изменение направления вращения (Рис.1)

Изменения направления вращения шпинделя осуществляется переключателем 3.



**Изменение направления вращения должно выполняться только при выключенной машине.**

**Запрещается переключать направление вращения во время работы машины.**

### 5.3.2 Регулировка скорости

Машина обладает возможностью плавного изменения числа оборотов.

Выключатель машины 4 позволяет плавно повышать скорость вращения от нуля до максимума за счет изменения усилия нажатия на выключатель 4.

### 5.3.3 Переключение скоростей (Рис.1)

Установите положение переключателя выбора диапазона скоростей 5 в положение:

- 1- Низкая скорость, высокий момент
- 2- Высокая скорость, низкий момент

В случае, если переключатель диапазона скоростей 5 не доходит до конечного положения, необхо-

димо вернуть его обратно, включить и выключить машину кратковременным нажатием выключателя 4, и после полной остановки двигателя произвести снова переключение скорости.



**Не переключайте скорость до полной остановки машины. Всегда досылайте клавишу переключателя скоростей 5 до конца, не оставляйте ее в промежуточном положении. Невыполнение указаний может привести к поломке редуктора. Рекомендуется произвести сверление отверстий диаметром до 8 мм на второй скорости, свыше 8 мм - на 1 скорости.**

#### 5.3.4 Пределный момент

Изменение предельного момента затяжки осуществляется установкой кольца 1 в положение, указываемое стрелкой на корпусе. Когда инструмент достигает заданного момента, срабатывает муфта ограничения момента.

Для точного подбора положения срабатывания муфты используйте тестовый материал, произведите несколько пробных закручиваний для получения требуемого результата.

**6**

### ПОДГОТОВКА К РАБОТЕ И ПОРЯДОК ВЫПОЛНЕНИЯ РАБОТЫ

#### 6.1 ПОРЯДОК ЗАМЕНЫ РАБОЧЕГО ИНСТРУМЕНТА



**ПРИМЕЧАНИЕ.** Перед сменой инструмента Вы должны извлечь аккумуляторную батарею из устройства или установить переключатель направления вращения в среднее положение.

- Держите инструмент одной рукой и поворачивайте патрон другой рукой.
- чтобы открыть патрон, поворачивайте его против часовой стрелки (вид со стороны торца патрона).
- вставьте инструмент;
- полностью зажмите патрон, поворачивая его по часовой стрелке;
- сделайте пробное включение, чтобы убедиться в том, что инструмент зажат по центру.

#### 6.2 УСТАНОВКА И СНЯТИЕ БАТАРЕИ.

Перед снятием или установкой батареи, а также перед транспортировкой и хранением машины установить переключатель направления вращения 5 в среднее положение.

##### 6.2.1 Установка

Вставьте заряженную батарею в ручку машины до щелчка, чтобы она надежно зафиксировалась.

##### 6.2.2 Снятие

Для снятия батареи нажмите клавиши фиксатора 10 и извлеките её из машины.

#### 6.3 ПЕРЕД НАЧАЛОМ ЭКСПЛУАТАЦИИ МАШИНЫ НЕОБХОДИМО:

- После транспортировки в зимних условиях, перед включением выдержать машину при комнатной температуре до полного высыхания водяного конденсата;
- наружные поверхности машины протереть насухо ветошью;
- проверить напряжение питания зарядного устройства. Напряжение источника питания должно соответствовать значению, указанному на маркировочной табличке зарядного устройства;
- проверить соответствие номинального напряжения питания машины номинальному напряжению батареи. Использование аккумуляторной батареи с более высоким номинальным напряжением может привести к повреждению машины.

##### 6.3.1 УСТАНОВКА ДОПОЛНИТЕЛЬНОЙ РУКОЯТКИ



**ВНИМАНИЕ!** Следует всегда использовать поставляемую с машиной дополнительную рукоятку. Потеря контроля над машиной может привести к травме.



**ВНИМАНИЕ!** Перед работой всегда проверяйте надежность крепления дополнительной рукоятки.

Установите скобы дополнительной рукоятки 11 так, чтобы они охватили выступы корпуса редуктора 13 машины и заворачивайте рукоятку до ее закрепления. Рукоятку можно установить как с правой так и с левой стороны машины. Снятие рукоятки в обратной последовательности.

##### 6.4 ПРИСТУПАЯ К РАБОТЕ, СЛЕДУЕТ:

- проверить надежность фиксации рабочего инструмента;
- перед началом работы надеть защитные приспособления поместить машину в удобное положение;

- опробовать работу машины на холостом ходу в течении 3...5 секунд (также после замены сверла или биты).

Во время работы:

- избегайте длительной непрерывной работы машины;
- не допускайте механических повреждений, ударов, падений машины и т.п.;
- оберегайте машину от воздействия внешних источников тепла или химически активных веществ, а также от попадания жидкостей и посторонних твёрдых предметов внутрь машины;
- обеспечьте эффективное охлаждение машины и отвод продуктов обработки из зоны обработки;
- следите за состоянием рабочего инструмента и нагревом машины;
- при существенном падении производительности машины своевременно заряжайте/заменяйте батарею.
- если при заклинивании инструмента сработает предохранительная муфта. Для продолжения работы освободите инструмент. Для этого выключите машину, снимите батарею, удалите инструмент из машины. Освободите инструмент.



**Освобождение заклинившего рабочего инструмента установленного в машине с приложением чрезмерных усилий может привести к поломке машины.**

По окончании работы:

- очистите машину и дополнительные принадлежности от грязи;
- при длительных перерывах в работе аккумуляторную батарею снимайте с машины.

**7**

**ШУМ И ВИБРАЦИЯ**

Указанный в настоящем руководстве уровень шума и вибрации измерен по методике, установленной соответствующим стандартом, и может быть использован для сравнения. Однако если машина будет использована для выполнения других работ, не рекомендованных настоящим руководством, или с применением рабочих инструментов, не предусмотренных изготовителем, а также если техническое обслуживание машины производится не должным образом, то уровень вибрации может быть выше.

**8**

**ОБСЛУЖИВАНИЕ МАШИНЫ**

**8.1 ОБСЛУЖИВАНИЕ**



**ВНИМАНИЕ!** До начала работ по техобслуживанию, смене инструмента, а также при транспортировании электрической машины установите переключатель направления вращения в нейтральное положение.

- **Проверка машины:** Использование изношенного инструмента снижает эффективность выполняемой работы и может привести к повреждению двигателя. При обнаружении сильного износа необходимо заменить инструмент.
- **Уход за электродвигателем:** Необходимо особенно бережно относиться к электродвигателю, избегать попадания воды или масла в его обмотки.
- После работы тщательно продувайте машину сильной струей сухого воздуха.
- Вентиляционные отверстия электроинструмента должны находиться всегда открытыми и чистыми.

**8.2 ВОЗМОЖНЫЕ НЕИСПРАВНОСТИ**



**ВНИМАНИЕ!** В случае возникновения нештатной ситуации, такой как резкое повышение температуры, появления запаха гари, дыма или пламени, немедленно выключите машину и отсоедините от источника питания.

Возможные неисправности приведены в таблице №4

**Таблица №4**

Неисправность	Вероятная причина	Способ устранения
Машина не включается	Разряжена аккумуляторная батарея.	Зарядить батарею.
	Неисправен выключатель.	Обратиться в сервисный центр.
	Неисправна аккумуляторная батарея.	
	Неисправен электродвигатель.	

Аккумуляторная батарея не заряжается	Неисправность зарядного устройства или батареи.	Обратиться в сервисный центр.
Повышенный шум редуктора	Износ/поломка деталей редуктора.	
Аккумуляторная батарея не набирает необходимый заряд.	Снижение ёмкости батареи.	Заменить батарею.
	Неисправность зарядного устройства.	Обратиться в сервисный центр.



**ВНИМАНИЕ!** Все виды ремонта и технического обслуживания машины должны производиться квалифицированным персоналом уполномоченных ремонтных мастерских.

9

### ХРАНЕНИЕ, ТРАНСПОРТИРОВАНИЕ И РЕАЛИЗАЦИЯ

Машину необходимо хранить в сухом проветриваемом помещении, защищённом от прямых солнечных лучей и атмосферных осадков. Рекомендуется хранить машину в фирменной упаковке, при температуре окружающей среды от 0°C до +45°C и относительной влажности воздуха не более 85%.

Транспортируйте машину в фирменной упаковке. Перед помещением машины в упаковку снимите рабочий инструмент и аккумуляторную батарею. Транспортировка должна осуществляться при температуре окружающей среды от -20°C до +40°C.

Реализация машины может осуществляться через розничную торговую сеть по общим правилам торговли непродовольственными товарами, а также на условиях прямых поставок оптовым покупателям со склада продавца (импортёра).

10

### ПРИНАДЛЕЖНОСТИ И ИНСТРУМЕНТ

Для эффективной и безопасной работы машиной используйте только те принадлежности и инструменты, которые рекомендованы поставщиком (изготовителем). Каталог данных материалов можно найти на официальном сайте ТМ «ИНТЕРСКОЛ».

11

### УТИЛИЗАЦИЯ

Машина, выработавшая назначенный срок службы, подлежит утилизации в соответствии с правилами, установленными природоохранным и иным законодательством страны, в которой эксплуатируется машина.

---

ООО «КЛС-Трейд»  
141402, МО, г/о Химки, ул. Ленинградская, стр. 25,  
пом.10

850.00.01.01.00Р  
В: 18072023