

# ИНТЕРСКОЛ

EAC



**(RUS)** Пила ножовочная ручная  
электрическая аккумуляторная

**модель:**  
**НПА-100/12Э**

**(RUS)**

**РУКОВОДСТВО ПО ЭКСПЛУАТАЦИИ**  
**ИНСТРУКЦИЯ ПО БЕЗОПАСНОСТИ**

Уважаемый потребитель!

При покупке машины ручной электрической (электроинструмента):

- требуйте проверки её исправности путем пробного включения, а также комплектности согласно сведениям соответствующего раздела настоящего руководства по эксплуатации;
- убедитесь, что гарантийный талон оформлен должным образом, содержит дату продажи, штамп магазина и подпись продавца.



Перед первым включением машины внимательно изучите настоящее руководство и строго выполняйте его требования в процессе эксплуатации машины. Сохраняйте данное руководство в течение всего срока службы Вашей машины.



Помните: электроинструмент является источником повышенной опасности!

#### **ГАРАНТИЙНЫЕ ОБЯЗАТЕЛЬСТВА ПРОИЗВОДИТЕЛЯ**

Производитель гарантирует работоспособность машины в соответствии с требованиями технических условий изготовителя.

Гарантийный срок эксплуатации машины составляет 2 года со дня продажи её потребителю. В случае выхода машины из строя в течение гарантийного срока по вине изготовителя владелец имеет право на её бесплатный ремонт при предъявлении оформленного соответствующим образом гарантийного талона.

Условия и правила гарантийного ремонта изложены в гарантийном талоне на машину. Ремонт осуществляется в уполномоченных ремонтных мастерских, список которых можно найти на официальном сайте компании: [www.interskol.ru](http://www.interskol.ru).

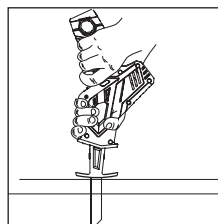
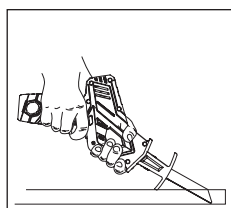
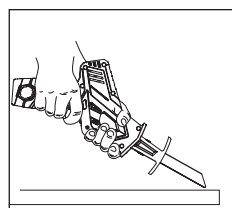
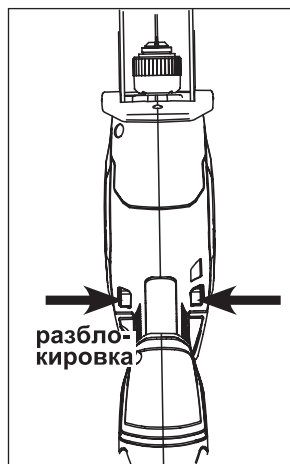
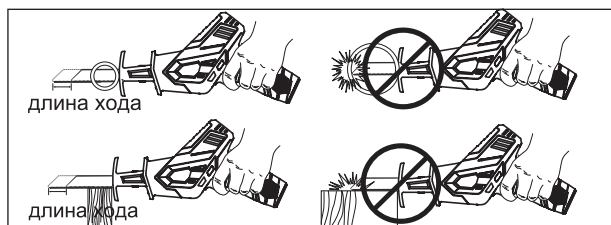
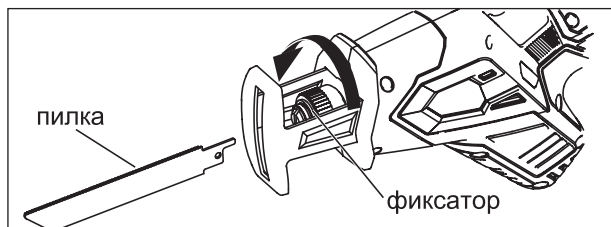
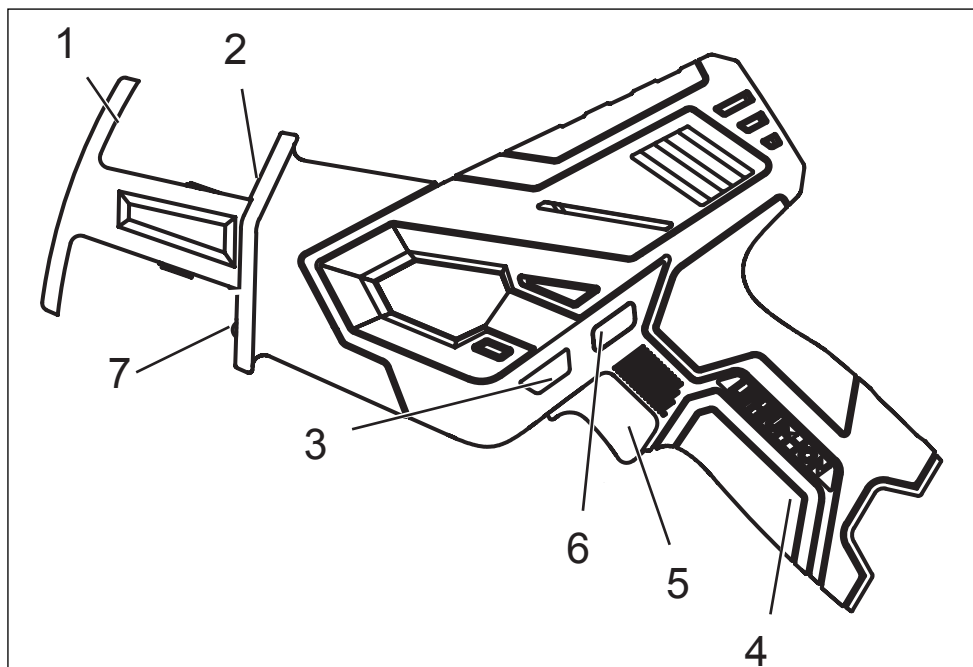

## ИНСТРУКЦИЯ ПО БЕЗОПАСНОСТИ

1

### ОБЩИЕ УКАЗАНИЯ МЕР БЕЗОПАСНОСТИ ЭЛЕКТРИЧЕСКИХ МАШИН



**ВНИМАНИЕ!** Прочтите все предупреждения и указания мер безопасности и все инструкции. Невыполнение предупреждений и инструкций может привести к поражению электрическим током, пожару и (или) серьезным повреждениям.

Сохраните все предупреждения и инструкции для того, чтобы можно было обращаться к ним в дальнейшем.

Термин "электрическая машина" используется для обозначения Вашей машины с электрическим приводом, работающим от сети (снабженного шнуром) или машины с электрическим приводом, работающим от аккумуляторных батарей.

#### 1) Безопасность рабочего места

**а) Содержите рабочее место в чистоте и обеспечьте его хорошее освещение.** Если рабочее место загромождено или плохо освещено, это может привести к несчастным случаям.

**б) Не следует эксплуатировать электрические машины в взрывоопасной среде** (например, в присутствии воспламеняющихся жидкостей, газов или пыли). Машины с электрическим приводом являются источником искр, которые могут привести к возгоранию пыли или паров.

**с) Не допускайте детей и посторонних лиц к электрической машине в процессе её работы.** Отвлечение внимания может привести Вас к потере контроля над машиной.

#### 2) Электрическая безопасность

**а) Штепсельные вилки электрических машин (зарядных устройств) должны подходить под розетки.** Никогда не изменяйте конструкцию штепсельной вилки каким-либо образом. Не используйте каких-либо переходников для машин с заземляющим проводом. Использование неизмененных вилок и соответствующих розеток уменьшит риск поражения электрическим током;

**б) Не допускайте контакта тела с заземленными поверхностями, такими, как трубы, радиаторы, плиты и холодильники.** Существует повышенный риск поражения электрическим током, если Ваше тело заземлено.

**с) Не подвергайте электрические машины воздействию дождя и не держите их во влажных условиях.** Вода, попадая в электрическую машину, увеличивает риск поражения электрическим током.

**д) Обращайтесь аккуратно со шнуром. Никогда не используйте шнур для переноса, перетаскивания электрической машины (зарядного устройства) и вытаскивания вилки из розетки.** Исключите воздействие на электрическую машину тепла, масла, острых кромок или движущихся частей. Поврежденные или скрученные шнуры увеличивают риск поражения электрическим током;

**е) При эксплуатации электрической машины (зарядного устройства) на открытом воздухе пользуйтесь удлинителем, пригодным для использования на открытом воздухе.** Применение шнура, предназначенного для использования на открытом воздухе, уменьшает риск поражения электрическим током;

**ф) Если нельзя избежать эксплуатации электрической машины (зарядного устройства) во влажных условиях, используйте источник питания, снабженный устройством защитного отключения (УЗО).** Использование УЗО уменьшает риск поражения электрическим током.

#### 3) Личная безопасность

**а) Будьте бдительны, следите за своими действиями и руководствуйтесь здравым смыслом при эксплуатации электрических машин.** Не пользуйтесь электрическими машинами, если Вы устали, находитесь под действием наркотических средств, алкоголя или лекарственных препаратов. Кратковременная потеря концентрации внимания при эксплуатации электрических машин может привести к серьезным повреждениям.

**б) Пользуйтесь индивидуальными защитными средствами.** Всегда надевайте средства для защиты глаз. Защитные средства – такие, как маски, предохраняющие от пыли, перчатки, обувь, предохраняющая от скольжения, каска или средства защиты ушей, используемые в соответствующих условиях – уменьшают опасность получения повреждений.

**с) Не допускайте случайного включения машин.** Обеспечьте, чтобы выключатель находился в положении «Отключено» перед подсоединением к сети и (или) к аккумуляторной батарее и при подъеме и переносе электрической машины. Если при переносе электрической машины палец находится на выключателе или происходит подключение к сети (подсоединение к аккумуляторной батарее) электрической машины, у которой выключатель находится в положении «Включено», это может привести к несчастному случаю;

**д) Перед включением электрической машины удалите все регулировочные или гаечные ключи.** Ключ, оставленный во вращающейся части электрической машины, может привести к травмированию оператора;

**е) При работе не пытайтесь дотянуться до чего-либо, всегда сохраняйте устойчивое положение.** Это позволит обеспечить лучший контроль над машиной в экстремальных ситуациях.

**ф) Одевайтесь надлежащим образом. Не носите свободной одежды или ювелирных изделий. Не приближайте свои волосы, одежду и перчатки к движущимся частям машины.** Свободная одежда, ювелирные изделия и длинные волосы могут попасть в движущиеся части.

**г) Если предусмотрены средства для подсоединения к оборудованию для отсоса и сбора пыли, обеспечьте их надлежащее присоединение и эксплуатацию.** Сбор пыли может уменьшить опасности, связанные с пылью.

#### 4) Эксплуатация и уход за электрической машиной

**а) Не перегружайте электрическую машину. Используйте электрическую машину соответствующего назначения для выполнения необходимой вам работы.** Лучше и безопаснее выполнять электрической машиной ту работу, на которую она рассчитана;

**b) Не используйте электрическую машину, если ее выключатель неисправен (не включает или не выключает).** Любая электрическая машина, которая не может управляться с помощью выключателя, представляет опасность и подлежит ремонту;

**с) Отсоедините вилку от источника питания и (или) аккумуляторную батарею от электрической машины перед выполнением каких-либо регулировок, заменой принадлежностей или помещением ее на хранение.** Подобные превентивные меры безопасности уменьшают риск случайного включения электрической машины;

**d) Храните неработающую электрическую машину в месте, недоступном для детей, и не разрешайте лицам, не знакомым с электрической машиной или настоящей инструкцией, пользоваться электрической машиной.** Электрические машины представляют опасность в руках неквалифицированных пользователей;

**е) Обеспечьте техническое обслуживание электрических машин. Проверьте электрическую машину на предмет правильности соединения и закрепления движущихся частей, поломки деталей и иных несоответствий, которые могут повлиять на работу. В случае неисправности отремонтируйте электрическую машину перед использованием.** Часто несчастные случаи происходят из-за плохого обслуживания электрической машины;

**ф) Храните режущие инструменты в заточенном и чистом состоянии.** Режущие инструменты с острыми кромками, обслуживаемые надлежащим образом, режут заклинивают, ими легче управлять;

**g) Используйте электрические машины, приспособления, инструмент и пр. в соответствии с настоящей инструкцией с учетом условий и характера выполняемой работы.** Использование электрической машины для выполнения операций, на которые она не рассчитана, может создать опасную ситуацию.

#### **5) Эксплуатация и уход за аккумуляторной машиной**

**a) Перезарядку следует осуществлять, используя зарядное устройство, указанное изготовителем.** Зарядное устройство, которое годится для одного типа аккумуляторной батареи, может вызвать пожар при использовании другого типа батареи;

**b) Питание машин следует осуществлять только от аккумуляторных батарей, имеющих специальное обозначение.** Использование любых других батарей может привести к повреждениям и пожару;

**с) Если аккумуляторная батарея не используется, ее следует хранить отдельно от других металлических предметов, таких, как скрепки для бумаг, монеты, ключи, гвозди, винты и т.п., которые могут замкнуться контактные выводы.** Короткое замыкание контактных выводов может вызвать ожоги или пожар;

**d) В случае неправильной эксплуатации жидкий электролит может вытечь из аккумуляторной батареи; избегайте контакта с электролитом.** При случайном контакте с электролитом смойте его водой. Если электролит попадет в глаза, кроме промывки глаз водой обратитесь за медицинской помощью. Течь электролита из аккумуляторной батареи может вызвать раздражение или ожоги.

#### **ДОПОЛНИТЕЛЬНО:**

**е) Машина имеет автономный источник питания (аккумуляторную батарею) и всегда готова к работе.** Избегайте случайных нажатий на клавишу выключателя — это может привести к травмам и иным повреждениям.

**ф) Не вскрывайте аккумуляторную батарею, при этом возникает опасность короткого замыкания, что может привести к возникновению пожара или взрыва.**

**h) Защищайте аккумуляторную батарею от воздействия высоких температур, сильного солнца и огня.** Может возникнуть опасность взрыва.

**i) При повреждении и неправильной эксплуатации аккумуляторной батареи может выделяться газ.** Обеспечьте приток свежего воздуха. Газы могут вызвать раздражение дыхательных путей, при возникновении жалоб обратитесь к врачу.

#### **6) Обслуживание**

**a) Обслуживание вашей машины должно быть поручено квалифицированному ремонтнику, использующему только идентичные сменные детали.** Это позволит сохранить безопасность вашей машины.

**2**

## **УКАЗАНИЕ МЕР БЕЗОПАСНОСТИ ДЛЯ НОЖОВОЧНОЙ ПИЛЫ**

**a) Перед началом работы проверьте образец на наличие посторонних металлических предметов и уберите их.**

**b) Следите за тем, чтобы при пилении опорная подошва надежно прилегала к поверхности.** Перекошенное пильное полотно может обломаться или привести к обратному удару.

**с) Применяйте только неповрежденные пильные полотна.** Погнутые или притупленные пильные полотна могут сломаться или привести к обратному удару.

**d) Перед началом работ убедитесь в том, что при работе полотном не будет касаться пола, верстака и других предметов.**

**е) Перед включением ножовочной пилы убедитесь в том, что полотно не касается поверхности обрабатываемого материала.**

**ф) Перед тем, как убрать ножовочную пилу с обрабатываемого материала, выключите ее и дождитесь полной остановки.**

**g) Не прикасайтесь к поверхности пильного полотна и образца сразу после окончания пиления.** Они могут быть очень горячими и вызвать ожоги.

**h) Перевозите машину в фирменной упаковке.** Перед упаковкой машины снимите рабочий инструмент, сверните и зафиксируйте шнур.

## СВЕДЕНИЯ О СООТВЕТСТВИИ ПРОДУКЦИИ

Пила ножовочная ручная электрическая аккумуляторная, марки «ИНТЕРСКОЛ» соответствует требованиям технических регламентов Таможенного союза и Евразийского экономического союза:

ТР ТС № 010/2011 «О безопасности машин и оборудования»

ТР ТС № 020/2011 «Об электромагнитной совместимости технических средств»

ТР ЕАЭС № 037/2016 «Об ограничении применения опасных веществ в изделиях электротехники и радиоэлектроники».

Документы, подтверждающие соответствие продукции, размещены на сайте [www.interskol.ru](http://www.interskol.ru).

Изготовитель:

NINGBO TMG TOOLS CO., LTD.

Guangsheng Road, Jishigang Town, Haishu District, Ningbo, China.

Уполномоченное лицо:

ООО «КЛС-Трейд»

Адрес: Россия, 141402, М.О., г/о Химки, ул. Ленинградская, стр. 25, пом. 10 Сделано в КНР.

Дата изготовления: см. маркировку изделия.

Тел. горячей линии 8-800-333-03-30

[www.interskol.ru](http://www.interskol.ru)

## РУКОВОДСТВО ПО ЭКСПЛУАТАЦИИ

1

## ОБЩИЕ СВЕДЕНИЯ

1.1. Ножовочная пила (далее по тексту «машина») предназначена для резки пиломатериалов, строительных и металлических плит на основе древесины (ДСП, ЦСП, МДФ и т.п.), листа и фасонного профиля из стали, цветного металла, пластмассы и других подобных материалов (кроме асбестосодержащих) при помощи специального режущего инструмента (ножовочного полотна) в производственных и бытовых условиях. Так же машина может применяться для подрезки деревьев и кустарника при выполнении садово-парковых работ



**Внимание!** Машина имеет автономный источник питания - аккумуляторную батарею, срок службы и безопасность эксплуатации которой зависят от строгого соблюдения условий эксплуатации, установленных данной инструкцией.

1.2. Машина может эксплуатироваться при температуре окружающей среды от 0°C до +40°C, относительной влажности воздуха не более 80% и отсутствии прямого воздействия атмосферных осадков и чрезмерной запыленности воздуха.

1.3. Настоящее руководство содержит сведения и требования, необходимые и достаточные для надёжной, эффективной и безопасной эксплуатации машины.

1.4. В связи с постоянной деятельностью по совершенствованию машины изготовитель оставляет за собой право вносить в ее конструкцию незначительные изменения, не отражённые в настоящем руководстве и не влияющие на его эффективную и безопасную работу.

2

## ТЕХНИЧЕСКИЕ ХАРАКТЕРИСТИКИ

Основные технические характеристики приведены в таблице №1

Таблица № 1

Инструмент	НПА-100/12Э
Номинальное постоянное напряжение, В $\equiv$	12
Номинальный ток, А	22,0
Число оборотов на холостом ходу, мин <sup>-1</sup>	0-3000
Макс. глубина пропила, мм	100
Ход штока, мм	15
Масса, кг	1,44
Габаритные размеры (ДхШхВ), мм	180x250x80
Эквивалентный уровень звукового давления L <sub>ра</sub> дБ(А)	85
Эквивалентный уровень звуковой мощности L <sub>wa</sub> дБ(А)	98
Коэффициент неопределенности, дБ	3
Среднеквадратичное значение скорректированного виброускорения a <sub>h</sub> , м/с <sup>2</sup>	3,2
Коэффициент неопределенности, м/с <sup>2</sup>	1,6
Назначенный срок службы, лет*	3
Назначенный срок хранения, лет**	5
<b>Батарея аккумуляторная</b>	арт. 2400.017(117)

\*Назначенный срок службы при профессиональном использовании.

\*\* Назначенный срок хранения - срок с даты изготовления до продажи изделия пользователю.

3

## КОМПЛЕКТ ПОСТАВКИ

Комплектация машины приведена в таблице №2

Таблица № 2

Артикул	805.0.0.70	805.2.2.70
Пила ручная электрическая ножовочная аккумуляторная	1 шт	1 шт
Батарея аккумуляторная	-	2 шт
Устройство зарядное	-	1 шт
Полотно ножовочное по дереву	1 шт	1 шт
Полотно ножовочное по металлу	1 шт	1 шт
Руководство по эксплуатации и инструкция по безопасности	1 шт	1 шт
Гарантийный талон	1 шт	1 шт
Упаковка	1 шт	1 шт

**4.1 Общий вид машины представлен на рис.1**

1. Упор
2. Фиксатор пилы
3. Индикатор уровня заряда
4. Ручка
5. Выключатель
6. Переключатель блокировки
7. Светодиод

**4.1.1 Устройство машины**

Машина состоит из привода - представляющего собой коллекторный электродвигатель постоянного тока и редуктора, которые размещены в пластмассовом обрешиненном корпусе. Нижняя часть корпуса плавно переходит в рукоятку, в которой размещен выключатель и клеммная колодка подключения аккумуляторной батареи. В корпусе над выключателем установлен индикатор заряда батарей (3) и переключатель блокировки (6). В передней части корпуса машины размещен редуктор создающий возвратно поступательное движение штока, в замке которого крепится ножовочное полотно.

**4.1.2 Включение машины**

Машина включается в работу нажатием на блокиратор (6) и затем клавишу выключателя (5), скорость увеличивается плавно в зависимости от усилия нажатия на клавишу выключателя (5). Выключатель заблокирован от случайного включения, переключатель блокировки находится в центральном положении.

**4.1.3 Установка АКБ**

Используйте только оригинальные литий-ионные аккумуляторы с напряжением, указанным на заводской табличке вашего электроинструмента. Использование других батарей может привести к травмам и создать опасность пожара. Вставьте заряженную батарею в ручку до щелчка замков крепления батареи.

**4.1.4 Отображение состояния АКБ на инструменте:**

Три цветных светодиода (3) показывают состояние уровня заряда батареи при каждом нажатии клавиши выключателя.

Все светодиоды горят: аккумулятор полностью заряжен.

Загораются желтый и красный светодиоды: аккумулятор заряжен достаточно для работы на полную емкость.

Горит красный светодиод: батарея заряжена менее чем на 30% и нуждается в подзарядке в ближайшее время.

**ПРЕДУПРЕЖДЕНИЕ:** Чтобы снизить риск получения травм, всегда надевайте защитные очки или очки с боковыми щитками. Всегда используйте респиратор, соответствующий материалу, с которым вы будете работать. Всегда используйте средства защиты слуха там, где это уместно. Длительное воздействие громкого шума может привести к потере слуха.

**4.1.5 Порядок зарядки батареи**

Зарядку аккумуляторной батареи следует производить с помощью внешнего зарядного устройства, поставляемого отдельно от машины. Технические параметры ЗУ приведены ниже в таблице №3.

Таблица №3

Технические параметры	Значения
Напряжение питания, В~	220
Номинальное напряжение вторичной цепи, В <sup>==</sup>	13,5
Максимальный ток вторичной цепи, А	2,2

Порядок зарядки аккумуляторной батареи см. в Руководстве по эксплуатации зарядного устройства.



**ВНИМАНИЕ!** После автоматического отключения машины не пытайтесь сразу нажимать на клавишу выключателя: в результате таких действий батарея может быть повреждена.

**4.1.6 Освещение рабочей зоны**

Светодиод локального освещения включается при нажатии на кнопку выключателя (5).



**ВНИМАНИЕ!** Перед установкой/заменой рабочего инструмента убедитесь в том, что машина отсоединена от аккумуляторной батареи, а выключатель питания находится в положении «Отключено».

Перед установкой полотна всегда очищайте полотно и зажим крепления полотна от опилок и других инородных предметов, которые могут быть причиной неудовлетворительного крепления полотна, что в свою очередь может привести к поломке зажима, а также к несчастному случаю. Не прикасайтесь к пилящим частям сразу после остановки работы. При работе полотно сильно нагревается, и вы можете обжечься.

При выборе рабочего инструмента (пильного полотна) выбирайте правильный тип и длину. Доступно множество типов полотен для различных применений: резка металла, дерева, древесины с заделкой гвоздей, спиральная резка, черновая обработка и придание контуров.

Так же доступны различные длины. Длина полотна не должна значительно превышать длины предусмотренного



пропила. При пилении полотно должно незначительно выходить за пределы реза. Не используйте полотна длиной менее 3-1/2", так как они не будут выходить за пределы реза на протяжении всего хода.

### 5.1 Установка и извлечение рабочего инструмента

Излезките аккумулятор перед заменой полотна. Очистите полотно.

В зависимости от выполняемой работы полотно может быть вставлено зубьями, направленными вверх или вниз. Чтобы установить полотно, поверните муфту зажима полотна в направлении стрелки, вставляйте полотно до тех пор, пока выступ не упрется в муфту.

Отпустите муфту, и подпружиненный механизм надежно зафиксирует полотно в зажиме.

Поверните муфту в направлении, противоположном стрелке, чтобы убедиться, что полотно зафиксировано в зажиме.

Потяните за полотно, чтобы убедиться, что оно надежно зафиксировано.

Надежно закрепите обрабатываемый материал, обеспечив свободное перемещение пилы в зоне обработки;

Опробуйте пилу на холостом ходу (обратите внимание на равномерность и прямолинейность хода штока с полотном).



**ВНИМАНИЕ!** Убедитесь, что полотно надежно закреплено в зажиме. Не надежное крепление полотна в зажиме может привести к нанесению травмы.

Чтобы извлечь полотно, поверните муфту в направлении стрелки, одновременно потянув за полотно. Будьте осторожны при обращении с горячими полотнами.

Извлечение сломанных полотна из зажима.

Сломанные полотна можно удалить следующим образом:

- перед извлечением полотна отсоедините аккумулятор;
- опустите машину вниз, поверните муфту и встряхните машину вверх-вниз (НЕ включайте машину, удерживайте пальцами зажим открытым). Хвостовик сломанного полотна должен выпасть из зажима;
- если встряхивание не помогает - в большинстве случаев угол сломанного полотна выходит за пределы зажима полотна, поверните муфту и вытащите сломанное полотно из зажима за этот угол;
- если сломанный хвостовик выступает недостаточно далеко, чтобы его можно было ухватить за угол, используйте тонкое полотно с мелкими зубьями (например, режущее полотно по металлу), чтобы зацепить полотно застрявшее в зажиме и извлечь его.

Чтобы заблокировать выключатель, отпустите переключатель блокировки (6). Выключатель не сработает, пока переключатель блокировки находится в среднем положении.

Всегда блокируйте выключатель и извлекайте аккумулятор перед выполнением замены рабочего инструмента.



**ВНИМАНИЕ!** Чтобы снизить риск получения травмы, следите за тем, чтобы полотно всегда выступало за упор и обрабатываемую деталь на протяжении всего хода.

### 5.2 Регулятор скорости

Чтобы изменить скорость, увеличьте или уменьшите усилие нажатия на клавишу выключателя. Чем сильнее давление на выключатель, тем больше скорость.

### 5.3 Перед началом эксплуатации необходимо

Осмотреть сабельную пилу и убедиться в её комплектности и отсутствии внешних повреждений.

После транспортировки в зимних условиях перед включением выдержать пилу при комнатной температуре до полного высыхания конденсата.

Чтобы включить машину, крепко возьмитесь за рукоятку и нажмите сначала на переключатель блокировки (6), а затем на выключатель. При нажатии на выключатель загорится светодиод (7).

Чтобы остановить инструмент, отпустите выключатель. Убедитесь, что полотно полностью остановилось, прежде чем извлечь его из разреза и положить инструмент.

### 5.4 Перед началом работы:

- выберите и установите полотно, соответствующее обрабатываемому материалу и характеру обработки.

### 5.5 Общая резка

Для прямой или контурной резки от кромки выровняйте полотно по нужной линии резки. Прежде чем полотно соприкоснется с обрабатываемой деталью, крепко возьмитесь за рукоятку и включите машину. Затем проведите инструмент вдоль линии резания. Всегда прижимайте упор к обрабатываемой детали, чтобы избежать чрезмерной вибрации.

### 5.6 Резка металлов

Начинайте резать на медленной скорости, постепенно увеличивая скорость по мере резки. При резке металлов или твердых материалов, которые нельзя отрезать от кромки, просверлите исходное отверстие размером больше самой широкой части полотна.



**ВНИМАНИЕ!** Чтобы снизить риск взрыва, поражения электрическим током и материального ущерба, всегда проверяйте рабочую зону на наличие скрытых газовых труб, электрических проводов или водопроводных труб при выполнении глухих или погружных разрезов.

### 5.7 Глубокая резка

Глубокая резка идеально подходит для погружной резки непосредственно на поверхностях, которые нельзя отрезать от края, таких как стены или полы. Не сверлите исходных отверстий для погружения полотна, как это рекомендовано для резки металлов (см. «Резка металлов»).

1. Вставьте полотно в инструмент зубьями вниз. Держите инструмент, как показано на рис. 5-1, уперев край упора (1) в заготовку.
2. Держа полотно чуть выше обрабатываемой детали, нажмите на выключатель. Используя край упора в качестве опоры, начните резать, как показано на рис. 5-2.
3. По мере погружения полотна в материал, медленно поднимайте рукоятку инструмента до тех пор, пока упор не ляжет на заготовку. Затем проведите инструментом вдоль линии разреза, рис 5-3, чтобы получить желаемый разрез.

**5.8 По окончании работы:**

- отсоедините батарею, убедившись, что выключатель находится в положении «Выключено»;
- очистите пилу и её дополнительные принадлежности от грязи;
- при длительных перерывах в работе наружные поверхности пилы, подверженные коррозии, покройте слоем защитной смазки поместите машину в упаковочную коробку.

**6 ШУМ И ВИБРАЦИЯ**

Указанный в настоящем руководстве уровень шума и вибрации измерен по методике, установленной соответствующим стандартом, и может быть использован для сравнения. Однако если машина будет использована для выполнения других работ, не рекомендованным настоящим руководством, или с применением рабочих инструментов, не предусмотренных изготовителем, а также, если техническое обслуживание машины производится не должным образом, то уровень вибрации может быть выше.

**7 ОБСЛУЖИВАНИЕ**



**ВНИМАНИЕ!** До начала работ по техобслуживанию, смене инструмента и т.д., а также при транспортировании электрической машины выключатель должен находиться в положении «Выключено». Для обеспечения качественной и безопасной работы следует постоянно содержать электроинструмент и вентиляционные отверстия в чистоте.

Поддерживайте свой инструмент, аккумуляторную батарею и зарядное устройство в исправном состоянии. Очистите вентиляционные отверстия зарядного устройства и инструмента от пыли и мусора. Держите рукоятки инструментов чистыми, сухими и обезжиренными. Никогда не используйте легковоспламеняющиеся или горючие растворители рядом с инструментами.



**ВНИМАНИЕ!** В зарядном устройстве используется шнур питания с креплением типа Y: его замену, если потребуется, в целях безопасности должен осуществить изготовитель или персонал уполномоченных ремонтных мастерских.

**7.1 Возможные неисправности**



**ВНИМАНИЕ!** В случае возникновения нештатной ситуации, такой как резкое повышение температуры, появления запаха гари, дыма или пламени, немедленно выключите машину и отсоедините от источника питания.

Возможные неисправности приведены в таблице №4.

Таблица №4

Неисправность	Вероятная причина	Способ устранения
Машина не включается.	Разряжена аккумуляторная батарея.	Установить заряженную батарею.
	Неисправен выключатель.	Обратиться в мастерскую.
	Неисправен электродвигатель.	
Повышенный шум редуктора.	Износ/поломка деталей редуктора.	
Батарея не набирает необходимый заряд.	Снижение ёмкости батареи..	Заменить батарею.
Батарея не заряжается, индикатор не горит.	Неисправность зарядного устройства или батареи.	Обратиться в мастерскую.



**ВНИМАНИЕ!** Все виды ремонта и технического обслуживания машины должны производиться квалифицированным персоналом уполномоченных ремонтных мастерских.  
**ВНИМАНИЕ!** При ремонте машины должны использоваться только оригинальные запасные части!

**8 ХРАНЕНИЕ, ТРАНСПОРТИРОВАНИЕ И РЕАЛИЗАЦИЯ**

Машину необходимо хранить в сухом проветриваемом помещении, защищённом от прямых солнечных лучей и атмосферных осадков. Рекомендуется хранить машину в фирменной упаковке, при температуре окружающей среды от 0°C до +45°C и относительной влажности воздуха не более 85%.

Транспортируйте машину в фирменной упаковке. Перед помещением машины в упаковку снимите рабочий инструмент и аккумуляторную батарею. Транспортировка должна осуществляться при температуре окружающей среды от -20°C до +40°C.

Реализация машины может осуществляться через розничную торговую сеть по общим правилам торговли непродовольственными товарами, а также на условиях прямых поставок оптовым покупателям со склада продавца (импортёра).

**9****ПРИНАДЛЕЖНОСТИ И ИНСТРУМЕНТ**

Для эффективной и безопасной работы машиной используйте только те принадлежности и инструменты, которые рекомендованы поставщиком (изготовителем). Каталог данных материалов можно найти на официальном сайте ТМ «ИНТЕРСКОЛ».

**10****УТИЛИЗАЦИЯ**

Машина, выработавшая назначенный срок службы, подлежит утилизации в соответствии с правилами, установленными природоохранным и иным законодательством страны, в которой машина эксплуатируется.

---

ООО «КЛС-Трейд»  
141402, МО, г/о Химки, ул. Ленинградская, стр. 25,  
пом.10

805.00.01.01.00Р  
В: 21062023