



**ПИЛЫ ЦЕПНЫЕ БЕНЗИНОМОТОРНЫЕ**

**ПЦБ-14/45Л**

**ПЦБ-16/45Л**

**ПЦБ-18/45Л**

**ПЦБ-18/52Л**

**ПЦБ-20/52Л**



**РУКОВОДСТВО ПО ЭКСПЛУАТАЦИИ  
И ИНСТРУКЦИЯ ПО БЕЗОПАСНОСТИ**

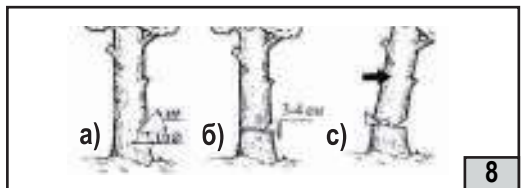
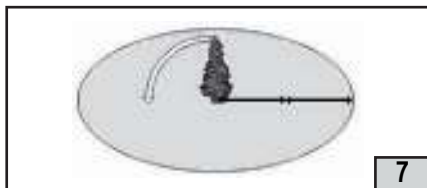
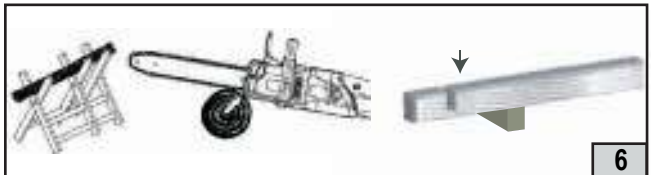
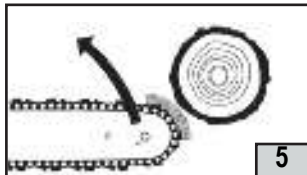
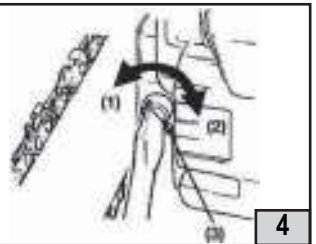
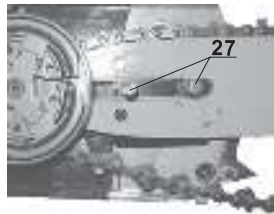
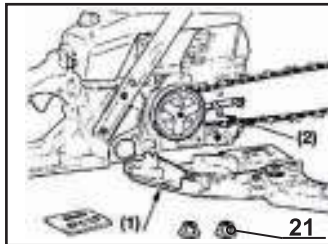
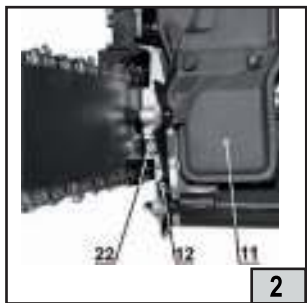
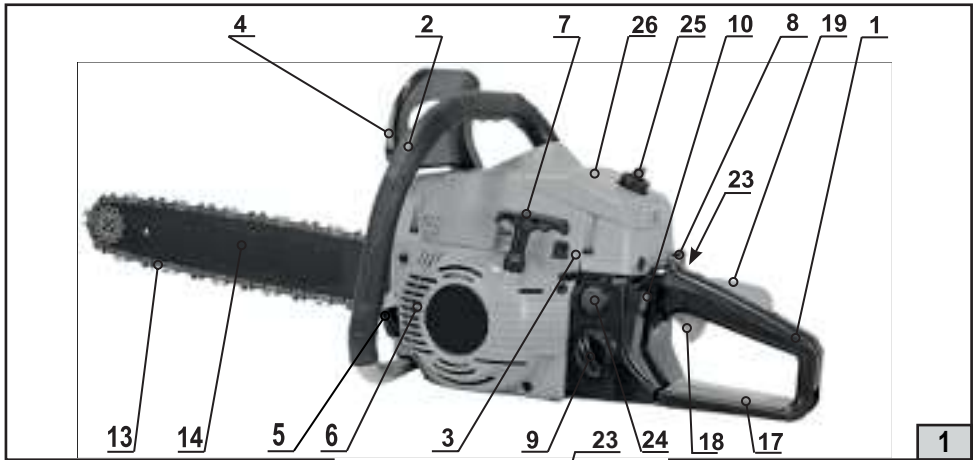

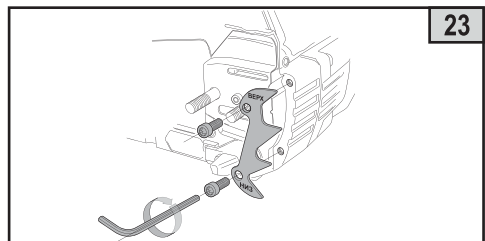
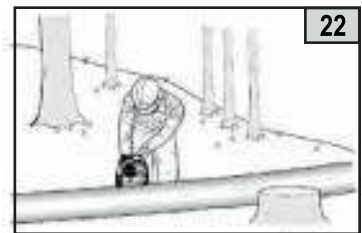
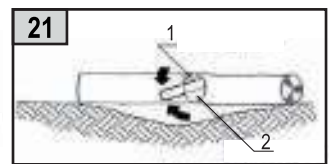
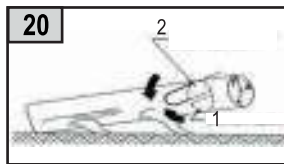
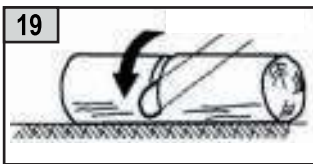
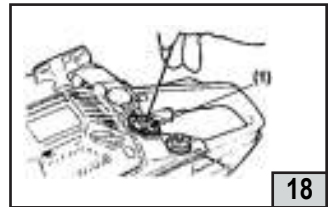
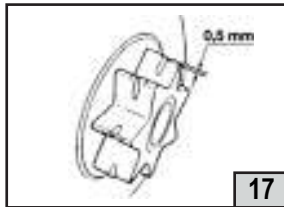
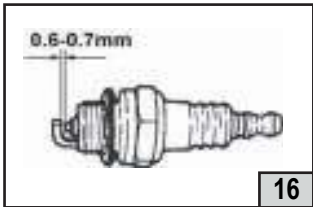
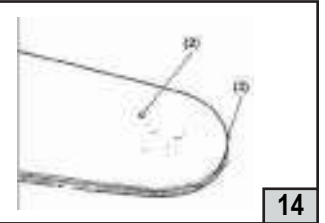
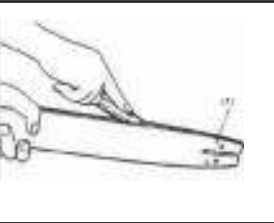
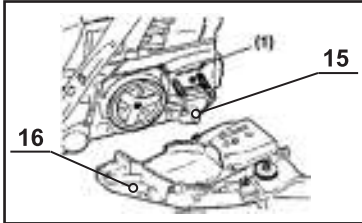
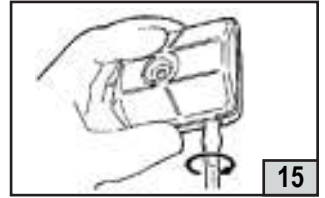
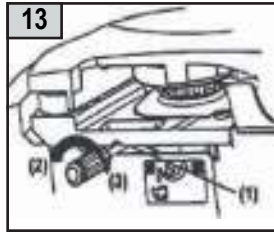
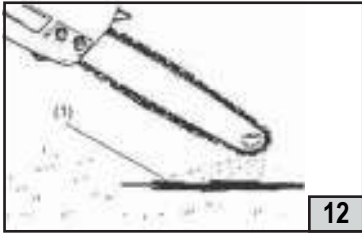
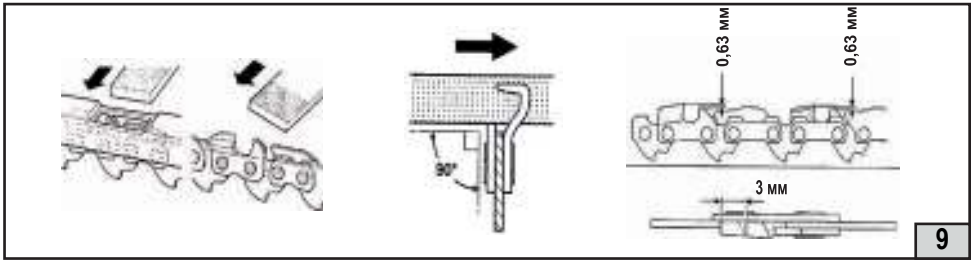

### Уважаемый потребитель!

При покупке машины ручной бензиномоторной:

- требуйте проверки её исправности путем пробного запуска, а также комплектности согласно сведениям соответствующего раздела настоящего Руководства по эксплуатации;

- убедитесь, что гарантийный талон оформлен должным образом, содержит дату продажи, штамп магазина и подпись продавца.



Перед началом работы бензиномоторной машиной изучите Инструкцию по безопасности и Руководство по эксплуатации и неукоснительно соблюдайте содержащиеся в них правила техники безопасности при работе.

Бережно относитесь к Руководству и Инструкции и храните их в доступном месте в течение всего срока службы машины.



**Помните: бензиномоторный инструмент является источником повышенной опасности!**

### ГАРАНТИЙНЫЕ ОБЯЗАТЕЛЬСТВА ПРОИЗВОДИТЕЛЯ

Производитель гарантирует работоспособность машины в соответствии с требованиями технических условий изготовителя.

Гарантийный срок эксплуатации машины составляет 24 месяца со дня продажи её потребителю. В случае выхода машины из строя в течение гарантийного срока по вине изготовителя владелец имеет право на её бесплатный ремонт при предъявлении оформленного соответствующим образом гарантийного талона.

Условия и правила гарантийного ремонта изложены в гарантийном талоне на машину.

Ремонт осуществляется в уполномоченных ремонтных мастерских, список которых Вы можете посмотреть по адресу: [www.interskol.ru](http://www.interskol.ru) либо узнать по телефону горячей линии: 8-800-333-03-30.

# ИНСТРУКЦИЯ ПО БЕЗОПАСНОСТИ

1

## ОБЩИЕ УКАЗАНИЯ МЕР БЕЗОПАСНОСТИ



**ВНИМАНИЕ!** Прочтите все предупреждения и указания мер безопасности и все инструкции. Невыполнение предупреждений и инструкций может привести к тяжелым травмам, пожару и (или) серьезным повреждениям.

Сохраните все предупреждения и инструкции для того, чтобы можно было обращаться к ним в дальнейшем.

Термин “бензиномоторная машина” используется для обозначения Вашей машины, конструкция которой построена на базе одноцилиндрового двухтактного карбюраторного двигателя воздушного охлаждения. Двигатель работает на топливе из смеси неэтилированного бензина с октановым числом не менее 92 и специального масла для двухтактных двигателей.

**Инструмент имеет повышенный уровень шума и вибрации.**



Рекомендуется работа с применением средств индивидуальной защиты и ограничением времени работы.

Не допускайте посторонних к рабочему месту.

### 1) Безопасность рабочего места

#### a) Не применяйте инструмент при работе в закрытых помещениях

Выхлопные газы содержат опасный угарный газ.

#### b) Содержите рабочее место в чистоте и обеспечьте его хорошее освещение.

Если рабочее место загромождено или плохо освещено, это может привести к несчастным случаям.

c) Не эксплуатируйте бензиномоторные машины во взрывоопасной среде (например, в присутствии воспламеняющихся жидкостей, газов или пыли). Машины с бензиномоторным приводом являются источником искр, которые могут привести к возгоранию пыли или паров.

d) Не подпускайте детей и посторонних лиц к бензиномоторной машине в процессе её работы. Отвлечение внимания может привести Вас к потере контроля над машиной.

### 2) Пожарная безопасность



**ВНИМАНИЕ!** Бензин является легковоспламеняющейся жидкостью.

#### a) Храните топливо только в предназначенных для этого канистрах.

#### b) Не курите при работе с топливом.

c) Пробку бака открывайте медленно, чтобы постепенно сбросить избыточное давление внутри бака. Заливку топлива в бак и осушение топлива из бака выполняйте только на открытом воздухе с помощью воронки при остывшем выключенном двигателе.

#### d) Не снимайте пробку с бензобака при работающем или горячем двигателе.

#### e) Тщательно закручивайте пробки бензобака и канистры с бензином.

f) В случае разлива бензина не запускайте двигатель: уберите машину с места разлива и примите меры по удалению разлитого топлива и предупреждению его возгорания до тех пор, пока оно не испарится и его пары не рассеются.

g) Незамедлительно убирайте следы бензина с корпуса бензиномоторного инструмента.

**h) Не запускайте машину в месте заправки:** запускать двигатель на расстоянии не менее 3 метров от места заправки топливом.

**i) Избегайте контакта топлива с одеждой.** В случае его попадания смените одежду перед запуском двигателя.

**j) Не направляйте глушитель (выхлопные газы) на легковоспламеняющиеся материалы.**

**к) Не оставляйте заправленный топливом бензиномоторный инструмент в помещении, где испарения бензина могут вступить в контакт с пламенем, искрой или источником сильного тепла.** Чтобы уменьшить риск воспламенения, очищайте двигатель и глушитель от опилок, остатков веток, листьев и масла.

**l) Дайте остыть двигателю перед внесением машины в помещение и перед транспортировкой.**

**3) Личная безопасность**

**а) Ознакомьтесь с органами управления и надлежащим использованием бензиномоторного инструмента.**

**б) Научитесь быстро останавливать двигатель.**

**с) Будьте бдительны, следите за своими действиями и руководствуйтесь здравым смыслом при эксплуатации бензиномоторных машин.** Не пользуйтесь бензиномоторными машинами, если Вы устали, находитесь под действием наркотических средств, алкоголя или лекарственных препаратов. Кратковременная потеря концентрации внимания при эксплуатации машин может привести к серьезным повреждениям. Ограничьте количество времени использования машины: непрерывной работы приблизительно 10 минут и 10~20 минут отдыха между этапами работы. Не следует превышать общее время работы бензопилой в день более 2<sup>х</sup> часов

**д) Пользуйтесь индивидуальными защитными средствами. Всегда надевайте средства для защиты глаз.** Защитные средства – такие, как маски, предохраняющие от пыли, обувь, предохраняющая от скольжения, каска или средства защиты слуха, используемые в соответствующих условиях – уменьшат опасность получения повреждений.

**е) Перед запуском машины удалите все регулировочные или гаечные ключи.** Ключ, оставленный вблизи вращающихся частей машины, может привести к травмированию оператора.

**ф) При работе не пытайтесь дотянуться до чего-либо, всегда сохраняйте устойчивое положение.** Это позволит обеспечить лучший контроль над машиной в неожиданных ситуациях.

**г) Одевайтесь надлежащим образом. Не носите свободной одежды или ювелирных изделий. Не приближайте свои волосы, одежду и перчатки к движущимся частям машины.** Свободная одежда, ювелирные изделия и длинные волосы могут попасть в движущиеся части.

**4) Эксплуатация и уход за бензиномоторной машиной.**

**ВНИМАНИЕ!** При работе бензиномоторной машиной Вы несёте ответственность за последствия инцидентов или нештатных ситуаций, в результате которых могут пострадать третьи лица или их имущество.

**а) Перед началом работы машиной убедитесь, что срок годности топливной смеси, пропорция ее компонентов, марка бензина, масел и параметры рабочего инструмента, а также условия работы соответствуют требованиям настоящего Руководства.**



**б) Не перегружайте бензиномоторную машину. Используйте машину соответствующего назначения для выполнения необходимой Вам работы. Лучше и безопаснее выполнять бензиномоторной машиной ту работу, на которую она рассчитана.**

**с) Не изменяйте регулировки двигателя и не выводите его на слишком высокие обороты.**

**д) Не используйте бензиномоторную машину, если её выключатель неисправен (не включает или не выключает). Любая машина, которая не может управляться с помощью выключателя, представляет опасность и подлежит ремонту.**

**е) Заглушите двигатель машины перед выполнением каких-либо регулировок, замены принадлежностей или помещением её на хранение.**



**ф) Храните неработающую машину в месте, недоступном для детей, и не разрешайте лицам, не знакомым с машиной или данной инструкцией, пользоваться машиной. Бензиномоторные машины представляют опасность в руках неквалифицированных пользователей.**

**г) Обеспечьте техническое обслуживание бензиномоторных машин. Проверьте машину на предмет правильности соединения и закрепления движущихся частей, полочки деталей и иных несоответствий, которые могут повлиять на работу машины. В случае неисправности отремонтируйте машину перед использованием. Часто несчастные случаи происходят из-за плохого обслуживания машины.**

**х) Храните режущие инструменты в заточенном и чистом состоянии. Режущие инструменты с острыми кромками, обслуживаемые надлежащим образом, режут заклинивают, ими легче управлять.**

**и) Используйте бензиномоторные машины, приспособления, инструменты и пр. в соответствии с данной инструкцией с учетом условий и характера выполняемой работы. Использование машины для выполнения операций, на которые она не рассчитана, может создать опасную ситуацию.**

### **5) Обслуживание**

**а) Ваша машина должна обслуживаться квалифицированным персоналом, использующим только оригинальные запасные части. Это обеспечит безопасность машины.**

**2**

## **МЕРЫ БЕЗОПАСНОСТИ ПРИ РАБОТЕ ЦЕПНОЙ ПИЛОЙ**

**Не допускайте посторонних к рабочему месту. А при валке убедитесь, что в районе падения дерева не находятся люди (Рис. 7)**

**Запуск двигателя производите при надежно зафиксированной пиле пользователем как указано в п.5.3.1.1.**

**а) Никогда не запускайте двигатель пилы без собранного пыльного аппарата 13, 14 или крышки 16: это может привести к соскоку муфты сцепления и травмированию пользователя.**

**б) Производите распиловку деревянных предметов, размеры которых соответствуют длине шины.**

**с) Перед началом работы осмотрите пилу и опробуйте ее отдельные части:**

- рычаг **18** управления дросселем и рычаг **19** блокировки дросселя должны перемещаться свободно, без приложения усилий, а при отпускании должны быстро автоматически возвращаться в нейтральное положение;

- рычаг **18** управления дросселем должен оставаться заблокированным до тех пор, пока не будет нажат рычаг **19** блокировки дросселя;

- выключатель **10** зажигания должен легко перемещаться из одного положения в другое;

- свечной провод – во избежание образования искр – не должен иметь повреждений. Колпачок свечи должен быть установлен правильно и аккуратно;

- рукоятки пилы должны быть сухими и чистыми и прочно закрепленными на пиле.

- тормоз цепи должен работать исправно и эффективно, см. раздел 6.3;

- пыльный аппарат (шина и цепь) должен быть установлен правильно и надежно, см. раздел 4.2.2;

- пыльная цепь должна быть правильно натянута, см. разд.4.2.2;

- убедиться, что цепь остается неподвижной на холостом ходу, а после разгона двигатель быстро возвращается к оборотам холостого хода.

**д) Помните, что наиболее безопасным является пиление нижней частью пыльного аппарата.** Рабочая тяга всегда противоположна направлению движения пыльной цепи. При работе нижней стороной пыльного аппарата придерживайте пилу на себя, а при работе верхней – от себя.

**е) Крепко держите работающую пилу обеими руками, обхватив рукоятки пальцами.** Правой рукой беритесь за заднюю рукоятку, а левой – за переднюю. При правильном захвате (левая рука вытянута вперед) в случае отскока можно сохранить контроль за инструментом. Стойте устойчиво слева от плоскости шины.

**ф) Остерегайтесь отскока пилы** (резкий скачок пилы вверх и назад).

Отскок происходит, если верхняя четверть конца шины непреднамеренно входит в соприкосновение с обрабатываемым материалом. При этом пила неконтролируемо, с высокой энергией отбрасывается в направлении оператора (**рис. 5**).

Во избежание отскока пилы:

- пользуйтесь шинами и цепями с низкой обратной отдачей, рекомендованными изготовителем;

- не работайте затупившейся или недостаточно натянутой цепью;

- обращайте внимание на правильную высоту ограничителя глубины пропила (**Рис. 9**);

- неправильная заточка цепи увеличивает риск отскока;

- зону пропила очищайте от инородных тел (песка, камней, гвоздей, проволоки и т. п.);

- никогда не врезайтесь и не пилите концом шины;

- начинайте распиловку на максимальных оборотах;

- не пытайтесь попасть в ранее сделанный пропил;

- не распиливайте одновременно несколько сучьев или стволов.

**г) Не работайте, стоя на дереве или на приставной лестнице. Не поднимайте пилу выше уровня груди.**

**h) При заклинивании цепи или шины** в распиливаемом материале не пытайтесь вытащить пилу из пропила.

Для освобождения пыльного аппарата выполните следующие действия:

- заглушите пилу;

- вбейте клинья в пропил для уменьшения давления на шину;

- при возобновлении работы выполните новый пропил.

**и) Не используйте пилу в случае неисправности тормоза.**

**ж) Не работайте в одиночку** (позаботьтесь о том, чтобы кто-нибудь находился поблизости, на безопасном расстоянии, на случай оказания экстренной помощи).



**к) Не используйте пилу при возникновении повышенного шума или вибрации.**

**л) Не оставляйте пилу, работающую на холостом ходу.**

**м) Прежде, чем положить пилу на поверхность, заглушите двигатель и дождитесь полной остановки цепи.**

**н) При распиловке хлыстов и бревен используйте специальные козлы.**

**о) При отпиливании натянутых веток будьте бдительны, чтобы не попасть под удар, когда волокна будут перепилены.**

**р) При работе не касайтесь пильной цепью земли и других предметов.**

**q) При перемещении пилы на новое место работы заглушите ее и включите тормоз цепи. Во время переноски пильный аппарат должен быть направлен назад, глушитель должен находиться с внешней стороны. Для перемещения пилы на значительные расстояния наденьте защитный чехол на пильный аппарат.**

## СВЕДЕНИЯ О СЕРТИФИКАТЕ СООТВЕТСТВИЯ

Пилы цепные бензиномоторные моделей: ПЦБ-14/45Л; ПЦБ-16/45Л; ПЦБ-18/45Л; ПЦБ-18/52Л; ПЦБ-20/52Л, выпускаемые АО «ИНТЕРСКОЛ», соответствуют техническим регламентам Таможенного союза: ТР ТС 010/2011 «О безопасности машин и оборудования» и ТР ТС 020/2011 «Электромагнитная совместимость технических средств».

Соответствие техническим регламентам обеспечивается применением и выполнением норм и требований стандартов:

- ГОСТ 31742-2012
- ГОСТ 16519-2006
- ГОСТ 12.2.030-2000

Сертификат соответствия: № ТС RU C-RU.AY04.B.04375

Срок действия с 28.04.2018 по 27.04.2019

Сертификат выдан органом по сертификации ООО «Сертификация и экспертиза»,

Место нахождения: 109202, РФ, г. Москва, ул. Басовская, д.16, стр 1, эт. 6, помещ. IX, комната № 43.

Адрес места осуществления деятельности:

117420, РФ, г. Москва, ул. Профсоюзная, д. 57.

комната № 43.

Изготовитель: ООО «РЫСЬ»

Адрес: РФ, 143005, Московская область, Одинцовский район, г. Одинцово, ул. Железнодорожная, д. №25

Сделано в России.

Дата изготовления машины указана на маркировочной табличке, в формате месяц и год.

# РУКОВОДСТВО ПО ЭКСПЛУАТАЦИИ

1

## ОБЩИЕ СВЕДЕНИЯ

1.1. Пилы цепные бензиномоторные моделей ПЦБ-14/45Л, ПЦБ-16/45Л, ПЦБ-18/45Л, ПЦБ-18/52Л, ПЦБ-20/52Л (далее по тексту «пила») предназначены исключительно для пиления древесины.

1.2. Пила обеспечивает устойчивую работу при температуре окружающей среды от -10°C до +35°C и относительной влажности воздуха не более 80% и отсутствии прямого воздействия атмосферных осадков и чрезмерной запылённости воздуха.

1.3. Пила соответствует техническим условиям изготовителя ТУ 4851-002-31890695-2016.

1.4. Настоящее Руководство содержит сведения и требования, необходимые и достаточные для надёжной, эффективной и безопасной эксплуатации пилы.

В связи с постоянной деятельностью по совершенствованию пилы изготовитель оставляет за собой право вносить в её конструкцию незначительные изменения, не отражённые в настоящем руководстве и не влияющие на эффективную и безопасную работу.

1.5. Пояснение символов на пиле:

Таблица №1

	Внимание! Опасность
	Берегись отскока
	Прочтите руководство
	Всегда носите средства защиты органов зрения и слуха
	Всегда носите защитную обувь
	Всегда используйте защитные перчатки
	Работая, удерживайте пилу всегда двумя руками
	Никогда не держите пилу при работе одной рукой
	Регулировка масляного насоса
	Управление заслонкой
	Направление монтажа цепи
	Масляный бак
	Топливный бак
	Выключатель
	Тормоз цепи

2

## ТЕХНИЧЕСКИЕ ХАРАКТЕРИСТИКИ

Таблица №2

Наименование параметра	ПЦБ-20/52Л	ПЦБ-18/52Л	ПЦБ-18/45Л	ПЦБ-16/45Л	ПЦБ-14/45Л
<b>Двигатель</b>	Двухтактный бензиновый с воздушным охлаждением				
Объём цилиндра, см <sup>3</sup>	52		45		
Емкость топливного бачка, мл	550				
Мощность двигателя максимальная, кВт/лс	2,4/3,3		1,8/2,5		
<b>Пильный аппарат:</b>					
- ширина паза шины мм (дюйм)	1,5 / 0,058				
- длина шины, см (дюйм)	50 (20")	45 (18")		40 (16")	35 (14")
- шаг цепи, мм (дюйм)	8,25 / 0,325				
- количество ведущих звеньев цепи	76	72		64	59
<b>Система смазки цепи:</b>					
- ёмкость масляного бачка, мл	260				
Вес брутто/нетто, кг	8,2 / 7,4		7,5 / 6,9		
Габаритные размеры (без пильного аппарата), мм:					
- длина	400				
- ширина	250				
- высота	300				
Уровень вибрации на рукоятках: передняя/задняя, м/с <sup>2</sup>	5,7/6,9		3,5/4,7		
Коэффициент неопределённости, К, м/с <sup>2</sup>	2				
Эквивалентный уровень звукового давления, (L <sub>ра</sub> ) дБ(А)	101		100		
Эквивалентный уровень звуковой мощности, (L <sub>wa</sub> ) дБ(А)	114		113		
Коэффициент неопределённости, К, дБ(А)	2,5				
Назначенный срок службы*, год	3				
Назначенный срок хранения**, год	5				

\*Назначенный срок службы (при профессиональном использовании)

\*\*Назначенный срок хранения (срок с даты изготовления до продажи изделия пользователю).

**3**

**КОМПЛЕКТНОСТЬ**

В стандартный комплект поставки пилы входят\*:

- пила бензиномоторная цепная	1 шт
- шина	1 шт
- цепь	1 шт
- чехол пильного аппарата	1 шт
- ключ монтажный комбинированный	1 шт
- отвертка	1 шт
- ключ шестигранный (S3; S4)	2 шт
- гайка с буртиком М8	2 шт
- винт М5х14	2 шт
- упор зубчатый	1 шт
- упаковка картонная	1 шт
- Руководство по эксплуатации и Инструкция по безопасности	1 шт
- гарантийный талон	1 шт

\*Комплектация моделей может меняться изготовителем.

**4**

**УСТРОЙСТВО И ПРИНЦИП РАБОТЫ**

Общий вид пилы представлен на рисунке 1

1. Рукоятка задняя;
2. Рукоятка передняя;
3. Крышка цилиндра;
4. Щиток-рычаг тормоза цепи;
5. Пробка масляного бака;
6. Крышка стартера;
7. Рукоятка стартера;
8. Рычаг воздушной заслонки;
9. Пробка топливного бака;
10. Выключатель зажигания I/O (ВКЛ/ВЫКЛ);
11. Глушитель (рис. 2);
12. Зубчатый упор (рис. 2);
13. Цепь пильная;
14. Шина;
15. Цепеуловитель (рис. 14);
16. Крышка сцепления (рис. 14);
17. Щиток защитный;
18. Клавиша управления дросселем;
19. Рычаг блокировки дросселя;
20. Винт Т регулятора карбюратора (рис. 3);
21. Гайка крепления шины (рис. 4);
22. Винт натяжителя цепи (рис. 2);
23. Праймер/ручной насос;
24. Подвеска антивибрационная;
25. Винт крышки фильтра воздушного;
26. Крышка фильтра воздушного.
27. Крепежные шпильки.

## 4.1 Конструкция.

4.1.1. Конструкция пилы построена на базе одноцилиндрового двухтактного карбюраторного двигателя воздушного охлаждения. Двигатель работает на топливе из смеси неэтилированного бензина с октановым числом 92 и специального масла для 2-тактных двигателей. Двигатель оснащен мембранным карбюратором и электронной системой зажигания.

Для облегчения процесса запуска двигателя служит стартер с механизмом легкого пуска и ручной насос (праймер) **23** для предварительной подкачки топлива в карбюратор.

4.1.2. Рабочим органом пилы является пильный аппарат, состоящий из бесконечной (замкнутой) пильной цепи **13**, бегущей по шине **14**. Шина и цепь съёмные.

4.1.3. Пильная цепь **13** приводится в движение посредством автоматической муфты сцепления (рис. 4). Благодаря этому цепь остается неподвижной на холостом ходу (при минимальных оборотах двигателя). Для начала работы (активации цепи) необходимо с помощью клавиши **18** управления дросселем увеличить обороты двигателя до рабочих. При падении оборотов двигателя ниже 4500 об/мин, цепь автоматически останавливается. Остановка цепи осуществляется также механическим тормозом. Данный тормоз приводится в действие от нажатия на рычаг-щиток **4** (при отскоке пилы, либо вручную). Кроме того, он имеет автоматический инерционный привод (см. раздел 6.2.3).

4.1.4. Пила имеет автоматическую регулируемую принудительную систему смазки пильной цепи.

Подача масла насосом начинается по достижении двигателем диапазона рабочих оборотов. Смазка цепи отключается на холостом ходу.

4.1.5. Две рукоятки пилы – передняя **2** и задняя **1** – оснащены устройством виброгашения **24** с пружинными амортизаторами.

4.1.6. Пила может работать в любом пространственном положении.

## 4.2 Регулировки и настройки.

### 4.2.1 Приготовление топливной смеси



**Двигатель должен работать на топливной смеси из бензина и моторного масла для двухтактных двигателей (2Т).**

**НЕ ИСПОЛЬЗУЙТЕ автомобильные и лодочные масла для четырехтактных двигателей.**

При приготовлении топливной смеси следуйте указаниям производителя масла. Для приготовления топливной смеси необходимо смешать неэтилированный бензин с октановым числом 92 со специальным маслом для 2-тактных двигателей воздушного охлаждения.

Рекомендуется использовать масло ИНТЕРСКОЛ 2Т. Рекомендуемая пропорция 40-50:1 (пропорция указана на этикетке упаковки масла, пропорция зависит от завода изготовителя) достигается смешиванием 1л бензина с 25-20 мл масла.

Для приготовления топливной смеси:

а) залить в чистую прозрачную, герметично закрываемую ёмкость (бутылку, канистру и т.п.) в заданной пропорции масло, затем бензин.

**Внимание! Ёмкость должна быть химически устойчивой к компонентам смеси;**

б) интенсивно взбалтывать смесь до получения однородной консистенции (проверяется визуально), без масляных разводов и осадка;

в) хранить готовую смесь в герметично закрываемой ёмкости в прохладном, защищенном от солнечных лучей и источников тепла месте.



**Внимание! Не следует хранить приготовленную смесь в течение длительного времени (не более 1 месяца): она может самопроизвольно разложиться на составляющие фракции и утратить рабочие свойства.**

#### 4.2.2. Установка пильного аппарата. (Рис. 4)



**Внимание! Работу с цепью всегда выполняйте в защитных перчатках.**

Убедитесь, что тормоз цепи **4** не находится во включенном состоянии.

Открутите гайки **21**, снимите крышку сцепления **16**, очистите посадочные поверхности от загрязнения. Установите шину **14** на крепежные шпильки **27** (рис.17) в крайнее заднее положение. Цепь **13** наденьте на ведущую звёздочку, уложите ее в паз шины и натяните ее движением шины вперед. Проверьте, чтобы направление зуба цепи совпадало с направлением, указанным на шине и корпусе. Установите крышку сцепления **16**, при этом сухарь винта **22** (рис. 2) натяжителя цепи должен войти в регулировочное отверстие хвостовика шины (перемещение сухаря производится вращением винта **22** натяжителя цепи) и затяните гайки **21** от руки.

Приподнимите носок шины. Вращением по часовой стрелке винта **22** натяжителя, натяните цепь и слегка затяните гайки. Натяжение цепи установлено правильно, если в средней части шины цепь можно оттянуть на 3...4 мм и при этом ее можно протянуть рукой вдоль шины. Окончательно затяните гайки **21** (усилие затяжки 12 ~ 15Нм).

При установке новой цепи натяжение проверять регулярно до тех пор, пока цепь не приработается. Производительность и срок службы цепи зависят от правильного её натяжения.

#### 4.2.3. Установка зубчатого упора.

Установить зубчатый упор (рис.23) на соответствующее место и закрепить винтами М5х14 (входят в комплект поставки).

#### 4.2.4. Смазка цепи и шины.

Всякий раз при заправке пилы топливом рекомендуется доливать (полностью наполнять) масляный бак: ёмкость маслобака рассчитана таким образом, чтобы топливо израсходовалось прежде, чем масло (этим вы избежите работы пилы без смазки).

Смазка цепи производится автоматически. Масло, применяемое для смазки цепи, должно быть биологически разлагаемым. Использование минерального (в т.ч. моторного) масла наносит серьезный ущерб окружающей среде. Важно использовать масло высокого качества, обеспечивающего хорошую смазку деталей пильного аппарата. Использованное масло или масло низкого качества снижают эффективность смазки и сокращают срок службы цепи и шины.

Для смазки цепи рекомендуем специальное масло ИНТЕРСКОЛ ТМ Стандарт ТУ 0254-002-15238210-2005.

При отсутствии специального масла рекомендуется использовать технические масла малой («веретенка») и средней («турбинное») вязкости. Для работы в условиях низких температур используйте масло меньшей вязкости.

Для заполнения маслобака маслом:

- отверните пробку **5** (следите за тем, чтобы в бак не попала грязь),
- заполните бак маслом до верхнего уровня,
- закройте плотно крышку бака.

Заполнение смазкой маслопроводов происходит автоматически при пуске пилы. Перед работой всякий раз проверяйте наличие масла и работу системы смазки. Для этого запустите пилу и подержите её над светлой поверхностью таким образом, чтобы носок шины был направлен на эту поверхность на расстоянии 15-20 см (рис. 12). Если на поверхности появляются следы масла, значит, система смазки работает нормально. Количество масла для смазки цепи регулируется вращением винта 1 (рис. 13). При повороте винта по часовой стрелке расход масла уменьшается, при повороте винта против часовой стрелки – увеличивается. При отсутствии следов масла необходимо прочистить отверстия маслопровода в корпусе картера и в шине (рис. 14).

4.2.5. Смазку направляющей звёздочки шины производите через отверстия в шине 2 (рис. 14), используя масленку и высококачественную консистентную смазку для подшипников (типа «Литол»). Никогда не работайте без смазки цепи! Отсутствие смазки приводит к преждевременному износу и заклиниванию цепи.

**5****ПОДГОТОВКА К РАБОТЕ И ПОРЯДОК РАБОТЫ****5.1 Перед началом эксплуатации пилы необходимо:**

- осмотреть и убедиться в ее комплектности и отсутствии внешних повреждений;
  - удалить консервационную смазку, рукоятки протереть насухо;
  - после транспортировки в зимних условиях перед запуском выдержать при комнатной температуре до полного высыхания водного конденсата;
  - после длительного перерыва (особенно при эксплуатации в условиях низких температур), необходимо прогреть пилу работой на холостом ходу в течении 5 минут с периодической прогазовкой двигателя (кратковременное нажатие на клавишу управления дросселем) с интервалом в 20-30 секунд.
- Эту процедуру производить с установленной крышкой сцепления 16 без пыльного аппарата.

**5.2 Приступая к работе, следует:**

- проверить выполнение всех требований безопасности;
- проверить исправность используемого инструмента;
- установить пыльный аппарат согласно указаниям п.4.2.2;
- установить зубчатый упор согласно указаниям п.4.2.3.;
- заполнить систему смазки пилы как указано в п.4.2.4;
- проверить правильность и чёткость срабатывания клавиши управления дросселем, рычага блокировки дросселя;
- проверить правильность и чёткость срабатывания тормоза п.6.2.2, п.6.2.3
- проверить надлежащее состояние рабочего места и распиливаемого материала.

**5.3. Во время работы:**

- не форсируйте работу пилы: результат будет лучше, если работать на тех скоростях, на которые инструмент рассчитан. Излишнее усилие приводит к чрезмерному натяжению цепи;
- следите, чтобы на ручках пилы отсутствовала влага или масло;
- никогда не работайте без смазки цепи;
- следите за состоянием пыльного аппарата и нагревом двигателя;
- оберегайте пилу от воздействия интенсивных источников тепла и химически активных веществ, а также от попадания жидкостей и посторонних твердых предметов внутрь корпуса;
- не допускайте механических повреждений пилы (ударов, падений и т.п.);

### 5.3.1 Пуск и остановка пилы

#### 5.3.1.1. Общий порядок:

- снимите транспортный кожух с шины;
- разблокируйте тормоз цепи, поставив рычаг **4** тормоза цепи в заднее положение («Тормоз выключен»);

- поставьте пилу на землю, возьмитесь левой рукой за переднюю ручку **2** и упритесь в неё, носком правой ноги наступите на щиток **17**. Убедитесь, что в зоне цепи нет посторонних предметов.

#### 5.3.1.2. Запуск холодного двигателя:

- установите выключатель **10** в положение **I (ВКЛ)**;
- несколько раз медленно нажмите на колпачок **23** праймера для подкачки топлива, пока топливо не заполнит резиновый колпачок кнопки;

- вытяните до упора рычаг **8** воздушной заслонки из корпуса пилы;

- правой рукой за рукоятку **7** выберите свободный ход шнура, затем сделайте несколько (не более 10) коротких рывков шнура стартера до первых признаков запуска двигателя.

- **не вытягивайте шнур на полную длину**, так как это может привести к его обрыву или к поломке шкива стартера.

#### **При рывке вытягивайте шнур на 45÷55 см**

Не давайте шнуру резко втягиваться обратно – придерживайте его;

- полностью задвиньте рычаг **8** воздушной заслонки: тем самым дроссельная заслонка займёт пусковое положение;

- запустите двигатель рывком за рукоятку **7**. Цепь пилы начнет двигаться;

- дайте двигателю поработать около 15 секунд. Затем нажмите и отпустите клавишу **18** дросселя с тем, чтобы двигатель вернулся в режим холостого хода;

- не пилите, пока рычаг **8** воздушной заслонки находится в выдвинутом положении.

#### 5.3.1.3. Запуск прогретого двигателя:

- установите выключатель **10** в положение **I (ВКЛ)**.

- при необходимости, несколько раз медленно нажмите на колпачок **23** подкачки топлива, пока топливо не заполнит резиновый колпачок кнопки;

- вытяните до упора ручку **8** воздушной заслонки, затем задвиньте полностью обратно. Тем самым дроссельная заслонка займёт пусковое положение.

- правой рукой выполняйте рывки шнура стартера, пока двигатель не запустится;

- нажмите и отпустите клавишу **18** дросселя с тем, чтобы двигатель перешел в режим холостого хода.

#### 5.3.1.4. Затруднения при запуске (запуск переполненного топливом двигателя).

Может случиться, что двигатель будет переполнен топливом, если его не удалось запустить после 10 рывков стартера. Если он переполнен не слишком сильно, то для запуска может потребоваться дополнительное количество рывков. В противном случае следует удалить избыточное топливо из двигателя. Для этого потребуется от- вернуть винт крышки **25** и снять крышку **26** фильтра воздушного, вывернуть и снять свечу зажигания, несколько раз плавно потянуть рукоятку **7**, затем просушить свечу и установить её на место, после чего повторить процедуру запуска. Если двигатель все равно не запускается, обратитесь в мастерскую.

5.3.1.5. Остановка двигателя осуществляется переключением выключателя **10** в положение **“O” (СТОП)**.



### 5.3.2 Распиливание бревен (Рис. 6).

Способ распиливания зависит от того, какую опору имеет распиливаемый материал. Всегда, когда это возможно, при распиливании древесины рекомендуется использовать специальные козлы.

При распиливании длинных бревен необходимо обеспечить опору как можно ближе к месту распила. Избегайте вхождения шины в землю, это приведёт к затуплению цепи. Если материал располагается на наклонной поверхности: всегда работайте, находясь со стороны возвышения.

При использовании козел для распиливания обеспечьте стабильное положение бревна на козлах. Отпиливайте бревно с внешней стороны козел.

### 5.3.3. Основные правила по валке деревьев (Рис. 8).

Заранее предусмотрите возможность безопасного выхода из зоны падения дерева! Не валите деревья в ветреную погоду. Учитывайте, в какую сторону наклонено дерево, следите за расположением и весом больших веток. Расчистите хворост и вырубите молодые побеги вокруг дерева. Убедитесь, что в районе падения дерева не находятся люди (Рис. 7), только затем допускается валка дерева.

Валка дерева состоит из трёх основных этапов (Рис. 8): направляющий подпил, основной пропил и собственно валка.

**а) направляющий подпил:** вырезание направляющего подпила всегда начинайте с верхнего пропила со стороны падения дерева. После этого делается нижний пропил так, чтобы он сошелся с концом верхнего пропила. Направляющий подпил должен быть достаточно открытым (иметь большой раствор), чтобы иметь возможность управлять деревом во время падения как можно дольше. Линия, на которой сходятся два этих пропила, называется линией направляющего пропила. Эта линия должна быть строго горизонтальной и составлять  $90^\circ$  к предполагаемому направлению падения;

**б) основной пропил:** встаньте с левой стороны от дерева и выполните основной пропил с другой стороны дерева на  $3 \div 4$  см выше линии направляющего пропила строго горизонтально. Никогда не пропиливайте ствол насквозь полностью. Всегда оставляйте перемычку, равную около  $1/10$  диаметра ствола. Если Вы перепилите дерево полностью, то не сможете контролировать направление его падения. Перемычка задает направление падения дерева.

#### **в) собственно валка:**

После того, как выполнены направляющий и основной пропилы, дерево начнет падать под действием собственного веса или с помощью направляющего клина или ваги.

Клин или вага предотвращают заклинивание шины в валочном резе в случае, если Вы неверно оценили направление падения.

### 5.3.4 Обрезка сучьев

Под обрезкой сучьев понимается отпиливание сучьев на поваленном дереве.

По мере продвижения вдоль ствола держите пилу так, чтобы дерево находилось между вами и пилой.



**Внимание!** Большинство несчастных случаев от обратной отдачи происходит при обрезке сучьев. Поэтому не пилите концом шины. Будьте осторожны со срезанными сучьями. Пилите сучья последовательно один за другим.

### 5.3.5. Раскряжевка хлыстов

Раскряжевка - это резка хлыста на мерные длины. Важно твердо стоять на ногах и равномерно распределять свой вес на обе ноги. По возможности, следует приподнять хлыст и опереть его на ветви, бревна или подкладки. Для облегчения пиления выполняйте простые указания.

Если хлыст опирается по всей длине (рис 19), его режут сверху (верхняя раскряжевка). Если хлыст опирается одним концом, режут снизу на 1/3 диаметра (нижняя раскряжевка). Затем производят окончательный рез раскряжевкой сверху на 2/3 навстречу нижнему резу (во избежании защемления) **(Рис. 20)**.

Если хлыст опирается обоими концами, режут сверху на 1/3 диаметра (верхняя раскряжевка). Затем производят окончательный рез раскряжевкой снизу на 2/3 навстречу первому резу **(Рис. 21)**.

При раскряжке на склоне обязательно стойте на верховой стороне склона, так как хлыст может покатиться **(Рис. 22)**.

### 5.4 По окончании работы:

- очистите пилу и дополнительные принадлежности от опилок и грязи;
- осмотрите пилу на предмет повреждений или утраты отдельных частей. Примите меры к устранению выявленных недостатков;
- при перемещении пилы на новое место работы включите тормоз цепи. Во время переноски пильный аппарат должен быть направлен назад. Для перемещения пилы на значительные расстояния наденьте защитный чехол на пильный аппарат.

**6**

## ОБСЛУЖИВАНИЕ МАШИНЫ

### 6.1 Замена деталей



**Внимание! При ремонте машины должны использоваться только оригинальные запасные части!**

### 6.2 Техническое обслуживание

Регулярное техническое обслуживание пилы (ТО) чрезвычайно важно для поддержания её эксплуатационных свойств, надежности и безопасности.

ТО следует проводить в защитных перчатках, на остановленном холодном двигателе. Отсоедините колпачок свечи зажигания, чтобы предотвратить случайный запуск двигателя.



**Внимание! При самостоятельной разборке машины в течение гарантийного срока эксплуатации Вы лишаетесь права на гарантийный ремонт машины.**

6.2.1 Цепь и шину, а также полость под крышкой сцепления пилы **16 (рис. 14)** необходимо своевременно очищать от загрязнений и опилок. Очищайте отверстия для подачи масла и канавки шины проволокой или иным подходящим инструментом. Проверяйте это каждый раз перед заполнением бачка маслом.

При каждой повторной установке пильного аппарата рекомендуется переворачивать шину на 180° относительно предыдущего положения с целью обеспечения её равномерного износа.

Оптимальным сочетанием пильного аппарата следует считать: 1 пильная шина, 2÷3 цепи и одна ведущая звездочка. Долговечность этих элементов в среднем соответствует этому соотношению. Важно, чтобы цепи менялись через несколько часов работы, независимо от остроты режущих зубьев. По мере износа происходит увеличение шага цепи, изнашивается ведущая и ведомая звездочки. При правильном сочетании износ происходит равномерно.

6.2.2 Механический тормоз цепи перед каждым применением пилы проверяйте на правильность и чёткость срабатывания. Для этого крепко возьмитесь за обе рукоятки, запустите пилу и левой рукой, не отпуская передней рукоятки пилы, сдвиньте ручку тормоза цепи **4** вперед. Цепь при этом должна мгновенно остановиться. Для разблокирования тормоза переведите ручку тормоза в исходное положение.

Следите за состоянием рабочих поверхностей тормозной ленты и чашки сцепления.

6.2.3. Контроль инерционного тормоза производить на выключенном двигателе.

Поднимите пилу примерно на 45 см над пнем или иным твердым деревянным предметом. Отпустите переднюю рукоятку так, чтобы пила под собственным весом опрокинулась относительно задней рукоятки. При ударе кончика шины о поверхность пня должен сработать тормоз.



**Внимание! В случае неисправности тормоза цепи своевременно обратитесь в гарантийную мастерскую!**

6.2.4. Очищайте ребра охлаждения цилиндра от загрязнений каждый раз перед заполнением бачка маслом.

6.2.5. Воздушный фильтр



**Внимание! Во избежание возгорания или вредных испарений нельзя чистить фильтр бензином или другим легковоспламеняющимися жидкостями (растворителями, спиртами и т.п.)**

Загрязненный воздушный фильтр ухудшает рабочие свойства двигателя и увеличивает потребление топлива и выброс вредных выхлопных газов.

Регулярно чистите фильтр после каждых 5 часов работы. Очистите крышку цилиндра 26 (Рис. 1) и пространство вокруг нее во избежание попадания грязи и опилок в камеру карбюратора, когда крышка будет снята. Снимите фильтр.

Пыль на внешней поверхности удалите мягкой кисточкой. Чтобы убрать грязь внутри, разъедините фильтр шлицевой отверткой на 2 половины. (Рис. 15). Используя сжатый воздух, продуйте фильтр с внутренней стороны.

Промойте фильтр в мыльной воде, затем прополощите в чистой холодной воде и просушите на воздухе.

Чтобы собрать чистые половины фильтра, прижмите их друг к другу до характерного щелчка. Сухой фильтр установите на место.



**Внимание! Нельзя мыть воздушный фильтр из фетра: загрязненный фильтр следует заменить на новый.**

6.2.6. Регулировка карбюратора.

Если регулировка карбюратора произведена неправильно, со временем это может привести к выходу пилы из строя. Для правильной и квалифицированной регулировки карбюратора следует обратиться в уполномоченную сервисную мастерскую.

6.2.6.1. Холостой ход.

Регулировку холостого хода необходимо выполнять только, если цепь движется на холостом ходу двигателя. Для уменьшения скорости поверните винт **T** (рис. 3) регулятора **20** против часовой стрелки до достижения полной остановки цепи при устойчивой работе двигателя. Если двигатель работает неустойчиво, слегка поверните винт **T** назад по часовой стрелке до достижения устойчивой работы.



**Внимание!** Если не удаётся добиться устойчивой работы двигателя при неподвижной цепи, обратитесь в специализированную мастерскую.



**Внимание!** Если во время работы обороты двигателя повышаются и при закрытии дроссельной заслонки (при отпуске клавиши управления дросселем 18) не снижаются, при этом двигатель работает не стабильно, необходимо срочно обратиться в специализированную мастерскую. Дальнейшая эксплуатация неисправной пилы приведет к разрушению цилиндра-поршневой группы.

#### 6.2.6.2 Регулировка качества смеси.

Оптимальная настройка карбюратора осуществляется специальными винтами, расположенными под крышкой 3 цилиндра. Эта настройка должна выполняться в специализированной мастерской.

#### 6.2.7. Регулировка зажигания.

Момент зажигания установлен изготовителем и не регулируется. Почистите электроды щеткой и установите зазор свечи равный  $0,6 \pm 0,7$  мм (Рис. 16).

Свечу зажигания следует менять ежегодно. Рекомендуется использовать свечи моделей: Champion RCJ7Y; NGK BPM7A; Denso W20MP-U; Brisk P15Y.

#### 6.2.8. Ведущая звездочка (Рис. 17).

Проверьте на трещины и на чрезмерный износ. Если износ более 0,5 мм, замените её новой. Никогда не устанавливайте новую цепь на изношенную звездочку, и, наоборот, на новую звездочку – изношенную цепь.

#### 6.2.9. Заточка цепи.



**Внимание!** Никогда не работайте тупой цепью.

Для достижения оптимальной производительности и срока службы цепи должно выдерживаться предписанное расстояние между вершиной пилящего зуба и вершиной ограничителя глубины (Рис. 9). Слишком большая величина (более 0,63 мм) этого зазора делает цепь «агрессивной», т. е. более склонной к отскоку.

Для проверки ограничения глубины используйте шаблон. Установку расстояния ограничителя глубины выполнить плоским напильником, кромки притупить.

Переточка цепи на станке необходима при попадании цепи на камень или другой прочный предмет, когда необходимо восстановление геометрии режущего зуба.

6.2.10. Своевременно заменяйте неисправный или поврежденный глушитель 11 (Рис.2).

#### 6.2.11. Топливный фильтр.

Регулярно чистите фильтр после каждых 15 часов работы.

Используя проволочный крючок, выньте фильтр из бензобака, демонтируйте его и промойте бензином, или замените новым (Рис. 18).



**Внимание!** При самостоятельной разборке машины в течение гарантийного срока эксплуатации Вы лишаетесь права на гарантийный ремонт машины.

## 6.3. Возможные неисправности

НЕИСПРАВНОСТЬ	ВЕРОЯТНАЯ ПРИЧИНА	СПОСОБ УСТРАНЕНИЯ
Двигатель не заводится или самопроизвольно останавливается	а) неправильная процедура запуска	выполнять инструкции
	б) свеча грязная или неправильный воздушный зазор	проверить свечу
	в) воздушный фильтр засорён	очистить и/или заменить фильтр
	г) топливный бак пуст	залить топливо
Двигатель заводится, но мощность недостаточна	а) воздушный фильтр засорён	очистить и/или заменить фильтр
	б) не отрегулирован карбюратор	отрегулировать карбюратор
	в) неправильный состав смеси	подготовить смесь по инструкции
Двигатель работает неравномерно или не развивает мощность под нагрузкой	а) свеча грязная или неправильный воздушный зазор	проверить свечу
	б) не отрегулирован карбюратор	отрегулировать карбюратор
Двигатель сильно дымит	а) неправильный состав смеси	подготовить смесь по инструкции
	б) воздушный фильтр засорён	очистить и/или заменить фильтр
Нет смазки цепи, цепь сильно нагревается	а) засор в канале и/или смазочных отверстиях	прочистить каналы и отверстия в шине.
	б) масляный бак пуст	залить смазку
При работающем приводе цепь не движется	а) включен тормоз	выключить тормоз.
	б) неисправен тормоз цепи	отремонтировать тормоз
Ход цепи затруднен или цепь сходит с шины	неправильное натяжение цепи	отрегулировать натяжение согласно инструкции
Низкая производительность пиления	а) цепь затуплена или неправильно заточена	заточить цепь
	б) неправильное натяжение цепи	отрегулировать натяжение согласно инструкции



**Все виды ремонта и технического обслуживания машины должны производиться квалифицированным персоналом уполномоченных ремонтных мастерских.**

**7**

**ШУМ И ВИБРАЦИЯ**

7.1 Шумовые и вибрационные характеристики приведены в таблице № 2. Указанный в настоящем руководстве по эксплуатации уровень шума и вибрации измерен по методике измерения, прописанной в стандарте, и может быть использован для сравнения. Однако если техническое обслуживание пилы не будет отвечать предписаниям, то уровень вибрации может быть иным.

**8**

**ХРАНЕНИЕ**

8.1 Во время назначенного срока службы, храните машину в сухом отапливаемом помещении. Рекомендуемая температура хранения от 0 °С до + 40 °С. Храните машину в фирменной упаковке.

Перед помещением машины на хранение слейте остатки топлива из топливного бака, выработайте остатки топлива в карбюраторе, удалите остатки масла из масляного бачка, снимите цепь и шину, смажьте их консистентной смазкой.

Не оставляйте заправленную топливом машину в помещении, где есть опасность воспламенения паров бензина.

8.2 Во время транспортировки недопустимо прямое воздействие осадков, прямых солнечных лучей, нагрева и ударов. Транспортировка должна осуществляться только в фирменной упаковке при температуре окружающей среды от – 20 °С до + 40°С.

8.3 Бережно храните машину, не допускайте механических повреждений, ударов, падения на твёрдые поверхности и т.п.;

Оберегайте машину от воздействия интенсивных источников тепла или химически активных веществ.

**9**

**АКСЕССУАРЫ**

9.1 Аксессуары можно заказать по каталогу, указав их порядковый номер. Каталог продукции можно найти на официальном сайте компании.

**10**

**УТИЛИЗАЦИЯ**

10.1 Машина, выработавшая установленный срок эксплуатации, подлежит утилизации в соответствии с правилами, установленными природоохранным и иным законодательством страны, в которой эксплуатируется машина.



---

Тел. горячей линии  
8-800-333-03-30

[www.interskol.ru](http://www.interskol.ru)