

Руководство по эксплуатации

Бензиновый резчик GC-7700

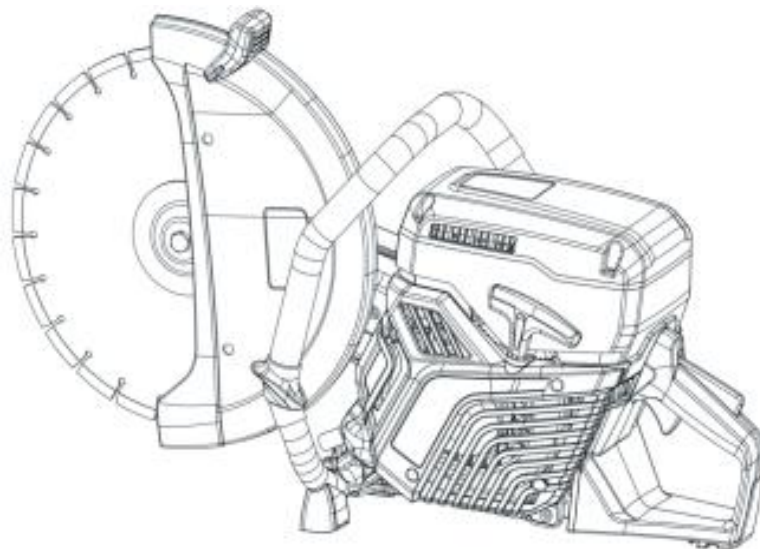

Продавец: ООО «МОСТ-ГРУПП» 141006, Россия, Московская область, г. Мытищи, Олимпийский проспект, дом 40, корп.3 лит. А, пом.13 www.most-group.su. Сделано по заказу и под контролем ООО «МОСТ-ГРУПП» на предприятии: Джейзянг Топви Тулс Мануфактуринг КО ЛТД, по адресу №6-1, Хуанганг Индастриал Зон,Йонганг Сити, Джейзянг,Китай, Страна производства: Китай. Класс инструмента: бытовой, использовать исключительно по назначению. Срок службы: 2 года с даты продажи потребителю. Гарантийный срок: 12 месяцев с даты продажи потребителю.

ТЕХНИЧЕСКИЕ ХАРАКТЕРИСТИКИ

Наименование инструмента	Бензиновый резчик GC7700
Мощность л.с.	3,7
Тип двигателя	Бензиновый, двухтактный
Объем двигателя, см ³	74
Диаметр режущего диска, мм	400
Диаметр цилиндра, мм	51
Макс. соотношение смеси (бензин: масло для двухтактных двигателей)	25:1
Объем топливного бака, л	1,0
Рекомендуемое топливо	АИ-92
Макс. скорость вращения шпинделя, об/мин	4300
Посадочный диаметр, мм	25,4
Вес резака без топлива и режущего лезвия, кг	10,1
Класс инструмента	бытовой
Серийный номер	См. на табличке инструмента

КОМПЛЕКТ ПОСТАВКИ

Наименование	Кол-во
Бензиновый резчик	1
Емкость для приготовления топливной смеси	1
Режущий диск	1
Набор ключей	1
Запасной воздушный фильтр	1
Запасной приводной ремень	1



Внимание! Перед началом работы с инструментом тщательно изучите инструкцию, ознакомьтесь с конструкцией, способами управления и правилами безопасной работы с бензиновым резчиком. Сохраняйте эту инструкцию и указания для будущего использования. Храните данную инструкцию вместе с инструментом.

Внимание! Соблюдайте указания по применению и технику безопасности!

Изделие протестировано и сертифицировано в соответствии с техническим регламентом таможенного союза (ЕАС).

ОБЛАСТЬ ПРИМЕНЕНИЯ

Бензиновый резчик предназначен для резки твердых материалов (кирпич, бетон, металл).

РАСШИФРОВКА ОБОЗНАЧЕНИЙ НА ЭТИКЕТКАХ И УПАКОВКЕ ИНСТРУМЕНТА

Знак	Расшифровка знака
	Знак соответствия Техническому Регламенту Таможенного Союза.
	Внимание! Тщательно изучите руководство перед началом работы с инструментом. Изучите конструкцию, принципы работы и управления инструментом, правила безопасности. Соблюдайте правила безопасности, описанные в инструкции. Существует риск получения травм, потери жизни или повреждения инструмента в случае несоблюдения требований правил безопасности и настоящей инструкции.
	При работе с инструментом пользуйтесь индивидуальными средствами защиты. Используйте защитные очки, обувь на противоскользящей подошве, каску, средства защиты слуха, надевайте плотную одежду, защищающую кожу от повреждений. Использование индивидуальных средств защиты снижает риск получения травм.
	Соблюдайте условия утилизации: отслужившие свой срок инструменты, принадлежности и упаковку следует сдавать на экологически чистую рекуперацию отходов.
	Знак соответствия европейским стандартам и нормативным документам согласно требованиям Директив Евросоюза.
	Отдача может привести к опасным травмам.
	Искры от режущего лезвия могут привести к возгоранию горючих материалов, таких как бензин, одежда, дерево, сухая трава и т.д.
	Инструкция по запуску (наклейка)
	Заправка, смесь бензина и масла

МЕРЫ ПРЕДОСТОРОЖНОСТИ

1. Бензиновый резчик должен использоваться только людьми в хорошей физической форме, ознакомленными с руководством по эксплуатации.
2. Пользователи, не ознакомленные с руководством по эксплуатации бензинового резчика, к его использованию не допускаются.
3. Запрещается работа бензиновым резчиком, если Вы устали, либо находитесь под воздействием алкоголя или медикаментов.

4. Не используйте бензиновый резчик, пока полностью не поймете специфических методов работы.
5. Надевайте нескользящую защитную обувь, защитные перчатки, очки, наушники и шлем.
6. Для исключения попадания во вращающиеся части инструмента, запрещается при работе надевать шарфы, украшения и что-либо подобное.
7. Перед началом работ обязательно проверьте рабочую зону на отсутствие электрических кабелей, трубопроводов и подземных коммуникаций.
8. Запрещается использовать бензиновый резчик в плохо проветриваемых местах, а также в закрытых помещениях и если имеются взрывчатые или воспламеняющиеся пары.
9. Перемещайте бензиновый резчик с выключенным двигателем.
10. Для заправки бензинового резчика используйте смесь бензина с октановым числом 92 и масла для двухтактных двигателей, в соотношении 25:1
11. Заправляйте инструмент вдали от источников огня и с выключенным двигателем. Никогда не курите во время заправки и использовании бензинового резчика.
12. Никогда не снимайте крышку топливного бака, когда работает двигатель. Если топливо разольется, перед запуском удалите бензиновый резчик на безопасное расстояние от этого места (минимум на 3 метра).
13. Всегда содержите рукоятки бензинового резчика сухими и чистыми. Запрещается присоединять к бензиновому резчику инструменты и приспособления, не указанные производителем.
14. Никогда не трогайте режущий диск и не выполняйте обслуживание при работающем двигателе. Убедитесь, что режущий диск не вращается на холостом ходу двигателя.
15. После того, как двигатель заведется или перед его остановкой, дайте ему поработать 2-3 минуты на холостом ходу без нагрузки. Избегайте работы на высоких оборотах без нагрузки. Никогда резко не останавливайте двигатель на высоких скоростях.
16. При работе держите бензиновый резчик обеими руками при этом старайтесь держаться вдали от режущего диска и глушителя во избежание получения травм и ожогов.
17. Перемещайте бензиновый резчик во время работы на холостом ходу двигателя.
18. Никогда не трогайте свечи зажигания или провод, если двигатель работает. Это может привести к удару электрическим током.
19. Храните бензиновый резчик в вертикальном положении в сухом месте с пустым топливным баком.
20. Для поддержания исправного состояния бензинового резчика проводите указанное в руководстве техническое обслуживание. Регулярно проверяйте, настраивайте, чините и очищайте инструмент.
21. Всегда следуйте инструкциям производителя во время технического обслуживания. Не разбирайте возвратный стартер, Вы можете получить травму от возвратной пружины.
22. При неисправностях бензинового резчика обратитесь в специализированный сервис для их устранения. Сервис, не указанный в данном руководстве, должен осуществляться квалифицированным персоналом.
25. Если Ваш бензиновый резчик более не пригоден к использованию, утилизируйте его должным образом, без нанесения вреда окружающей среде.

КОНСТРУКЦИЯ БЕНЗИНОВОГО РЕЗЧИКА GC-7700

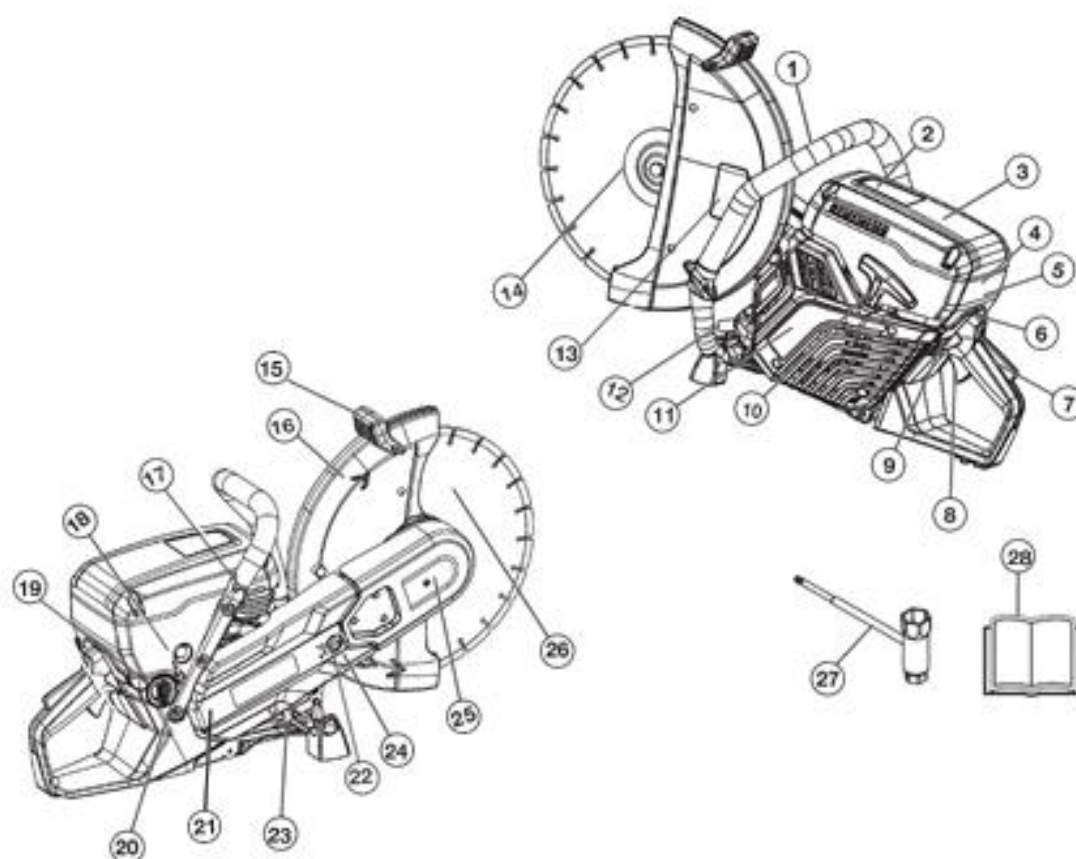

1. Рукоятка
2. Наклейка
3. Крышка воздушного фильтра
4. Наклейка с инструкцией по запуску
5. Крышка цилиндра
6. Управление дроссельной заслонкой с блокировкой пусковой дроссельной заслонки
7. Блокировка триггера дроссельной заслонки
8. Триггер дроссельной заслонки
9. Выключатель
10. Ручка стартера
11. Корпус стартера
12. Глушитель
13. Наклейка на режущее оборудование
14. Фланец, шпindel, втулка
15. Регулировочная ручка для предохранителя
16. Защита лезвия
17. Декомпрессионный клапан
18. Воздушная продувка
19. Крышка топливного бака
20. Подключение воды с фильтром
21. Защита ремня безопасности
22. Устройство для натяжения ремня

23. Заводская табличка
24. Режущий рычаг
25. Режущая головка
26. Режущее лезвие
27. Комбинированный гаечный ключ
28. Руководство по эксплуатации

ОБОРУДОВАНИЕ ДЛЯ ОБЕСПЕЧЕНИЯ БЕЗОПАСНОСТИ МАШИНЫ

Общие



Никогда не используйте машину с неисправным защитным оборудованием! Если ваша машина не проходит какие-либо проверки, обратитесь в сервисный центр. Двигатель должен быть выключен, а стопорный выключатель - в положении "СТОП".

Блокировка триггера дроссельной заслонки предназначена для предотвращения случайного срабатывания дроссельной заслонки. Когда замок (A) нажат, это освобождает дроссельную заслонку (B)

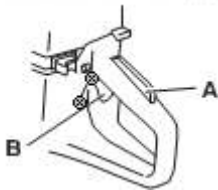

Блокировка пуска остается нажатой до тех пор, пока нажата дроссельная заслонка. При отпускании рукоятки спусковой крючок дроссельной заслонки и фиксатор спускового крючка дроссельной заслонки возвращаются в исходное положение. Это контролируется двумя независимыми системами возвратных пружин. Это означает, что триггер дроссельной заслонки автоматически блокируется в положении холостого хода.

Проверка блокировки

Убедитесь, что триггер дроссельной заслонки заблокирован на холостом ходу, когда блокировка триггера дроссельной заслонки отпущена.

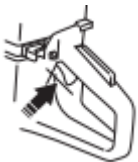

Нажмите кнопку блокировки дроссельной заслонки и убедитесь, что она возвращается в исходное положение, когда вы ее отпускаете.



Убедитесь, что триггер дроссельной заслонки и блокировка дроссельной заслонки перемещаются свободно и что возвратные пружины работают правильно.



Запустите силовой резак и включите полный газ. Отпустите рычаг управления дроссельной заслонкой и убедитесь, что режущее лезвие остановилось и остается неподвижным. Если режущее лезвие вращается, когда дроссельная заслонка находится в положении холостого хода, вам следует проверить регулировку холостого хода карбюратора.

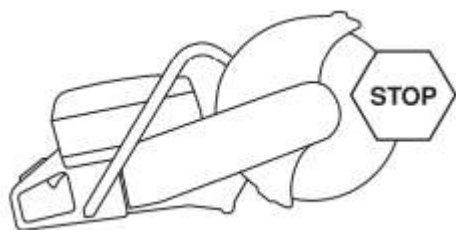

СТОП-переключатель
нажмите стоп-переключатель, чтобы выключить двигатель.



Проверка выключателя остановки
Запустите двигатель и убедитесь, что двигатель останавливается, когда вы переводите переключатель остановки в положение остановки.

Защита лезвия



Предупреждение!

Перед запуском машины всегда проверяйте правильность установки защитного кожуха

Этот защитный кожух устанавливается над режущим лезвием и предназначен для предотвращения попадания частей лезвия или режущих фрагментов в сторону пользователя.

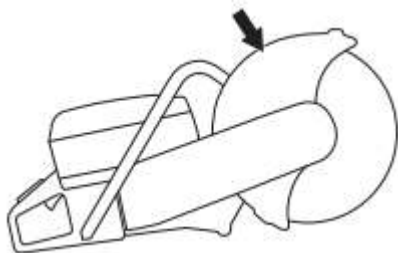

Проверка лезвия и защитного кожуха лезвия
Убедитесь, что защитный кожух режущих лезвий не треснул и не поврежден каким-либо другим образом. Замените при повреждении.

Убедитесь, что режущее лезвие установлено правильно и на нем нет признаков повреждения. Поврежденное режущее лезвие может привести к травмам.

Система демпфирования вибрации



ПРЕДУПРЕЖДАЮ! Чрезмерное воздействие вибрации может привести к нарушению кровообращения или повреждению нервов у людей с нарушенным кровообращением. Обратитесь к врачу, если у вас появились симптомы чрезмерного воздействия вибрации. Такие симптомы включают онемение, потерю чувствительности, покалывание, покалывание, боль, потерю сил, изменение цвета или состояния кожи. Эти симптомы обычно проявляются в пальцах, кистях или запястьях. Эти симптомы могут усиливаться при низких температурах.

Ваша машина оснащена системой гашения вибрации, которая предназначена для минимизации вибрации и облегчения эксплуатации. Система гашения вибрации станка уменьшает передачу вибрации между блоком двигателя/режущим оборудованием и блоком рукоятки станка. Корпус двигателя, включая режущее оборудование, изолирован от ручек с помощью виброгасящих устройств.

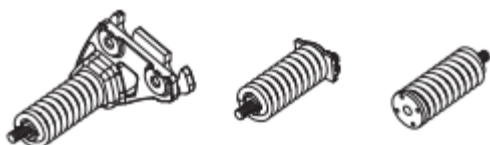

Проверка системы гашения вибрации.



Предупреждение! Двигатель должен быть выключен, а стопорный выключатель – в положении "СТОП".

Регулярно проверяйте виброгасящие устройства на наличие трещин или деформаций. Замените их, если они повреждены. Убедитесь, что виброгасящий элемент надежно закреплен между блоком двигателя и блоком рукоятки.

Глушитель



Предупреждение! Никогда не используйте машину без глушителя или с неисправным глушителем. Поврежденный глушитель может существенно повысить уровень шума и опасность пожара. Держите противопожарное оборудование под рукой.

Глушитель сильно нагревается во время и после использования, а также на холостом ходу. Помните об опасности пожара, особенно при работе вблизи легковоспламеняющихся веществ и/или паров.

Держите противопожарное оборудование под рукой.

Глушитель предназначен для снижения уровня шума до минимума и отвода выхлопных газов от пользователя.

Проверка глушителя



Регулярно проверяйте комплектность и правильность крепления глушителя.

Режущие лезвия

Общие



Предупреждение! Режущее лезвие может лопнуть и привести к травмам оператора. Производитель режущего лезвия выдает предупреждения и рекомендации по использованию и надлежащему уходу за режущим лезвием

Эти предупреждения прилагаются к режущему лезвию. Прочитайте и следуйте всем инструкциям производителя режущего лезвия. Режущее лезвие следует проверять перед его установкой на пилу и часто во время использования. Ищите трещины, потерянные сегменты (алмазные лезвия) или отломанные кусочки. Не используйте поврежденное режущее лезвие.

Проверьте целостность каждого нового режущего лезвия, запустив его на полную мощность в течение примерно 1 минуты.

Режущие лезвия выпускаются в двух основных исполнениях; абразивные лезвия и алмазные лезвия.

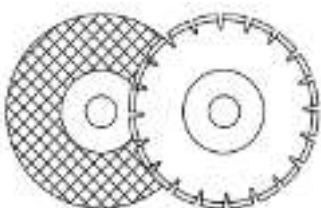

Высококачественные лезвия часто являются наиболее экономичными.

Лезвия низкого качества часто имеют меньшую режущую способность и более короткий срок службы, что приводит к более высокой стоимости в зависимости от количества разрезаемого материала.

Убедитесь, что для установки режущего лезвия на бензорез используется правильная втулка.

Подходящие режущие лезвия

Режущие лезвия	GC-7700
Абразивные лезвия	Да
Алмазные лезвия	Да
Зубчатые лезвия	Да

Режущие лезвия для различных материалов



Предупреждение! Никогда не используйте режущее лезвие для каких-либо других материалов, кроме тех, для резки которых оно предназначено. Никогда не используйте алмазное лезвие для резки пластика. Тепло, выделяющееся во время резки, может расплавить пластик, и он может прилипнуть к режущему лезвию и вызвать отдачу. При резке металла образуются искры, которые могут привести к возгоранию. Не используйте машину вблизи легковоспламеняющихся веществ или газов.

Следуйте инструкциям, прилагаемым к режущему лезвию, относительно пригодности лезвия для различных применений, или проконсультируйтесь с вашим дилером в случае сомнений.

	Бетонный	Металлический	Пластиковый	Каркас
Абразивные лезвия	X	X	X	X
Алмазные лезвия	X	X1		X1

X1 – только специальные лезвия

Ручные высокоскоростные машины



Предупреждение! Никогда не используйте режущее лезвие с более низкой номинальной скоростью, чем у силового резака. Используйте только те режущие лезвия, которые соответствуют национальным или региональным стандартам.

Многие режущие лезвия, которые могут подойти к этому резаку, предназначены для стационарных пил и имеют меньшую номинальную скорость, чем требуется для бензореза. Никогда не используйте режущее лезвие с более низкой номинальной скоростью, чем у бензореза.

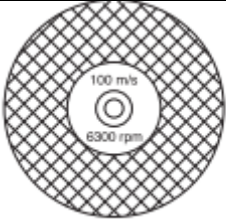

Вибрация лезвия

При использовании чрезмерного давления подачи лопасть может выйти из-под контроля и начать вибрировать. Более низкое давление подачи может остановить вибрацию, в противном случае замените лезвие.

Сборка и регулировка

Общее



Предупреждение! Двигатель должен быть выключен, а стопорный выключатель – в положении "СТОП".

Лезвия представляют собой высокоскоростные лезвия, предназначенные для ручных резаков.

Проверка вала шпинделя и фланцевых шайб

При замене лезвия на новое проверьте большие шайбы и вал шпинделя. Убедитесь, что резьба на валу шпинделя не повреждена. Убедитесь, что контактные поверхности лезвия и фланцевых шайб не повреждены, имеют правильный размер, чистые и что они правильно прилегают к валу шпинделя.



Не используйте деформированные, зазубренные, вмятые или грязные фланцевые шайбы. Не используйте фланцевые шайбы разных размеров.

Проверка втулки оправки

Оправочные втулки используются для установки станка в центральное отверстие режущего лезвия. Бензорез поставляется либо с втулкой, которую можно перевернуть для установки лезвий с центральными отверстиями 20 мм или 1 дюйм (25,4 мм), либо с фиксированной втулкой 20 мм. Наклейка на защитном кожухе лезвия указывает, какая втулка была установлена на заводе вместе с соответствующей спецификацией лезвия.



Убедитесь, что втулка на валу шпинделя станка соответствует центральному отверстию режущего лезвия. На лезвиях нанесен диаметр центрального отверстия.

Проверка направления вращения лопасти

При использовании алмазных лезвий убедитесь, что они вращаются в направлении, указанном стрелкой на лезвии. Направление вращения станка показано стрелками на режущем рычаге.

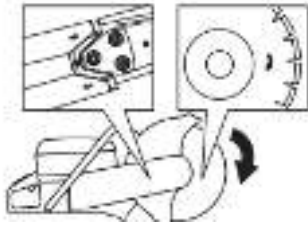

Установка режущего лезвия

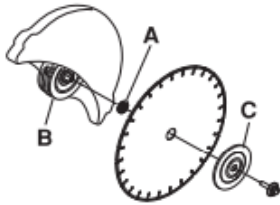

оно не зафиксируется.

Лезвие устанавливается на втулку (А) между внутренней фланцевой шайбой (В) и фланцевой шайбой (С). Фланцевую шайбу поворачивают так, чтобы она прилегла к оси.

Закрывает шахту. Вставьте инструмент в отверстие в режущей головке и вращайте лезвие до тех пор, пока



Защита лезвия

Защитный кожух режущего оборудования должен быть отрегулирован таким образом, чтобы задняя часть находилась на одном уровне с обрабатываемой деталью. Брызги и искры от разрезаемого материала затем собираются защитным устройством и отводятся от пользователя. Защита лезвия фиксируется трением. Прижмите концы ограждения к обрабатываемой детали или отрегулируйте ограждение с помощью регулировочной ручки. Защитный кожух всегда должен быть установлен на машине.

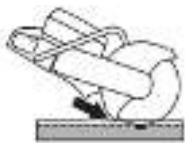

Реверсивная режущая головка

Бензорез оснащен реверсивной режущей головкой, позволяющей выполнять резку вблизи стены или на уровне земли, ограниченную только толщиной защитного кожуха лезвия. В случае отдачи труднее управлять станком при резке с перевернутой режущей головкой. Режущее лезвие находится дальше от центра станка, что означает, что рукоятка и режущее лезвие больше не выровнены. Труднее удержать машину, если лезвие заклинивается или застревает в опасной зоне отдачи. Некоторые из хороших эргономических характеристик машины находятся под угрозой, например, баланс. Резка с перевернутой режущей головкой должна выполняться только при резке, которая невозможна стандартным способом.

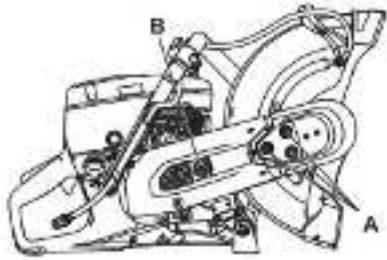

Ослабьте три гайки (А), удерживающие верхний защитный кожух ремня. Поверните натяжитель ремня (В) в положение "О", чтобы ослабить натяжение.

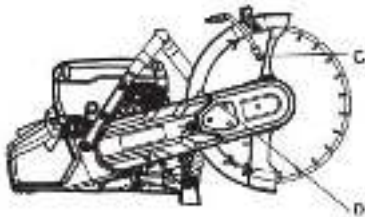

Снимите верхний защитный кожух ремня.
•Отсоедините ниппели и рукоятку водяного шланга от защитного кожуха лезвия (С). Снимите упор (D).

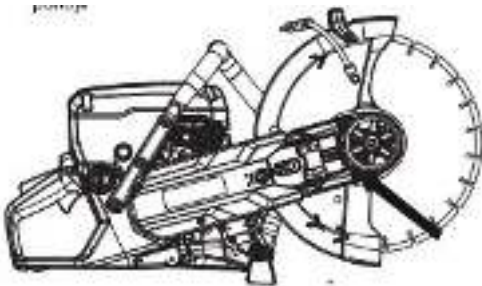

Режущая головка теперь свободна и может быть снята со станка. Снимите ремень с ременного шкива.



Поверните корпус подшипника в противоположном направлении и снова установите упор.

ОБРАЩЕНИЕ С ТОПЛИВОМ



Предупреждение! Запуск двигателя в замкнутом или плохо вентилируемом помещении может привести к смерти в результате удушья или отравления угарным газом. Используйте вентиляторы для обеспечения надлежащей циркуляции воздуха при работе в траншеях или канавах глубиной более одного метра. Топливо и пары топлива легко воспламеняются и могут привести к серьезным травмам при вдыхании или попадании на кожу. По этой причине соблюдайте осторожность при обращении с топливом и убедитесь, что имеется достаточная вентиляция. Выхлопные газы двигателя горячие и могут содержать искры, которые могут привести к возгоранию. Никогда не запускайте машину в помещении или вблизи горючих материалов! Не курите и не ставьте рядом с топливом какие-либо горячие предметы.

Топливо

ОБРАТИТЕ ВНИМАНИЕ! Машина оснащена двухтактным двигателем и всегда должна работать на смеси бензина и двухтактного масла. Важно точно отмерить количество смешиваемого масла, чтобы убедиться в получении правильной смеси. При смешивании небольших количеств топлива даже небольшие неточности могут существенно повлиять на соотношение компонентов смеси.

Бензин

Используйте неэтилированный или этилированный бензин хорошего качества. Рекомендуемое самое низкое октановое число – 92. Если вы запускаете двигатель с более низким октановым числом, чем 92, может возникнуть так называемый стук. Это приводит к высокой температуре двигателя, что может привести к серьезному повреждению двигателя. При непрерывной работе на высоких оборотах рекомендуется использовать более высокое октановое число. Обратите внимание, что регулировка карбюратора может быть необходима при смене типа топлива. Может использоваться топливо, смешанное с этанолом, E10 (не более 10% смеси этанола). Использование смесей этанола с содержанием этанола выше E10 приведет к ухудшению условий эксплуатации, что может привести к повреждению двигателя.

Двухтактное масло

Для достижения наилучших результатов и производительности используйте двухтактное моторное масло, специально разработанное для наших двухтактных двигателей с воздушным охлаждением. Никогда не используйте двухтактное масло, предназначенное для двигателей с водяным охлаждением, иногда называемое подвесным маслом (номинальная мощность TCW). Никогда не используйте масло, предназначенное для четырехтактных двигателей.

Смешивание

Всегда смешивайте бензин и масло в чистой емкости, предназначенной для топлива. Всегда начинайте с заполнения половины объема используемого бензина. Затем добавьте все количество масла. Смешайте (встряхните) топливную смесь. Добавьте оставшееся количество бензина. Тщательно перемешайте (встряхните) топливную смесь перед заполнением топливного бака машины. Не смешивайте одновременно более месячного запаса топлива

Соотношение смешивания

Бензин, литр	Двухтактное масло, литр 2%(1:50)
5	0,1
10	0,2
15	0,3
20	0,4

Обращение с топливом



Предупреждение! Принятие следующих мер предосторожности уменьшит риск возникновения пожара: Не курите и не ставьте рядом с топливом какие-либо горячие предметы. Всегда заглушайте двигатель и дайте ему остыть в течение нескольких минут перед заправкой. Двигатель должен быть выключен, а стопорный выключатель - в положении "СТОП". При заправке медленно открывайте крышку топливного бака, чтобы мягко сбросить избыточное давление. Очистите область вокруг крышки топливного бака. После заправки тщательно затяните крышку топливного бака. Если колпачок не затянут должным образом, он может ослабнуть, и топливо может вытекать из топливного бака, создавая опасность пожара. Перед запуском отодвиньте машину как минимум на 3 м от места заправки.

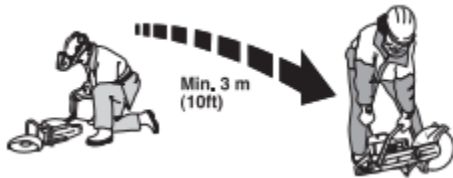

Никогда не запускайте машину: Если вы пролили на машину топливо или моторное масло. Вытрите разлив и дайте оставшемуся топливу испариться.

Если вы пролили топливо на себя или на свою одежду, переоденьтесь. Вымойте любую часть вашего тела, которая соприкасалась с топливом. Используйте мыло и воду. Если из машины вытекает топливо, регулярно проверяйте, нет ли утечек из крышки топливного бака и топливо проводов. Если только крышка топливного бака не будет надежно затянута после заправки.

Защитное снаряжение

Не используйте машину, если у вас нет возможности позвать на помощь в случае аварии. Средства индивидуальной защиты. При использовании машины вы должны использовать утвержденные средства индивидуальной защиты. Средства индивидуальной защиты не могут устранить риск получения травм, но они уменьшают степень травматизма в случае несчастного случая. Обратитесь к своему дилеру за помощью в выборе правильного оборудования.



Предупреждение! Использование таких продуктов, как фрезы, шлифовальные станки, сверла, которые шлифуют или формуют материал, может привести к образованию пыли и паров, которые могут содержать опасные химические вещества. Проверьте природу материала, который вы обрабатываете, и используйте соответствующую дыхательную маску. Длительное воздействие шума может привести необратимому ухудшению слуха. Всегда используйте одобренные средства защиты органов слуха. Прислушивайтесь к предупреждающим сигналам или крикам, когда вы носите средства защиты слуха. Всегда снимайте средства защиты слуха, как только двигатель останавливается.

Всегда носите:

Защитный шлем. Защиту для слуха. Защиту для глаз. Если вы используете защитную маску для лица, то вы также должны носить защитные очки. Защиту органов дыхания. Сверхпрочные перчатки с прочным захватом. Облегающую, прочную и удобную одежду, обеспечивающую полную свободу движений. При резке образуются искры, которые могут воспламенить одежду. Мы рекомендуем вам носить огнестойкий хлопок или плотную джинсовую ткань. Не носите одежду из таких материалов, как нейлон, полиэстер или вискоза. При воспламенении такой материал может расплавиться и прилипнуть к коже. Не носите шорты. Ботинки со стальными носками и нескользящей подошвой.

Другие средства защиты

При работе с машиной могут появиться искры, которые могут привести к возгоранию. Всегда держите противопожарное оборудование под рукой. Всегда имейте под рукой аптечку первой помощи.



Предупреждение! Несанкционированные модификации и/или аксессуары могут привести к серьезным травмам или смерти пользователя или других лиц. Ни при каких обстоятельствах конструкция машины не может быть изменена без разрешения производителя. Не модифицируйте этот продукт и не используйте его, если кажется, что он был изменен другими пользователями. Никогда не используйте неисправную машину. Выполняйте проверки безопасности, инструкции по техническому обслуживанию и техническому обслуживанию, описанные в данном руководстве. Некоторые мероприятия по техническому обслуживанию и обслуживанию должны выполняться обученными и квалифицированными специалистами. Всегда используйте оригинальные аксессуары.

Эта машина создает электромагнитное поле во время работы. Это поле может при некоторых обстоятельствах мешать работе активных или пассивных медицинских имплантатов. Чтобы снизить риск серьезных или смертельных травм, мы рекомендуем лицам с медицинскими имплантатами проконсультироваться со своим лечащим врачом и производителем медицинских имплантатов перед началом эксплуатации этого аппарата.



Предупреждение! Безопасное расстояние для бензинового резчика составляет 15 метров. Вы несете ответственность за то, чтобы посторонние люди и животные не находились в пределах рабочей зоны. Не начинайте резать до тех пор, пока рабочая зона не станет чистой и вы не встанете твердо.

Наблюдайте за своим окружением, чтобы убедиться, что ничто не может повлиять на ваше управление машиной. Убедитесь, что никто/ничто не может вступить в контакт с режущим оборудованием или пострадать от деталей, отбрасываемых лезвием. Не используйте машину в плохую погоду, такую как густой туман, сильный дождь, сильный ветер, сильный холод и т.д. Работа в плохую погоду утомительна и может привести к опасным условиям, например, к скользким поверхностям. Никогда не начинайте работать с машиной до тех пор, пока рабочая зона не будет очищена и у вас не будет твердой опоры. Следите за любыми препятствиями при неожиданном движении. При

резке следите за тем, чтобы материал не рассыпался и не упал, что может привести к травмам оператора. Будьте очень осторожны при работе на наклонной поверхности.

Убедитесь, что рабочая зона достаточно освещена для создания безопасных условий труда. Убедитесь, что в рабочей зоне или в обрабатываемом материале нет труб или электрических кабелей. При разрезании контейнера (барабана, трубы или бака) необходимо сначала убедиться, что он не содержит легковоспламеняющихся или других летучих материалов.

Не тяните резак в одну сторону, это может привести к заклиниванию или поломке лезвия, что может привести к травмам людей. При любых обстоятельствах избегайте шлифования боковой стороной лезвия; оно почти наверняка будет повреждено или сломано и может нанести огромный ущерб. Используйте только режущую секцию. Перед вводом в существующий паз, выполненный другим лезвием, убедитесь, что паз не тоньше вашего лезвия, так как это может привести к заклиниванию в режущем пазу и отдаче. Никогда не используйте алмазное лезвие для резки пластика. Тепло, выделяющееся во время резки, может расплавить пластик, и он может прилипнуть к режущему лезвию, что вызовет отдачу. При резке металла образуются искры, которые могут привести к возгоранию. Не используйте машину вблизи легковоспламеняющихся веществ или газов. Бензорез разработан и предназначен для резки абразивными лезвиями или алмазными лезвиями, предназначенными для высокоскоростных ручных резчиков. Бензорез не должен использоваться с любым другим типом лезвия или для любого другого типа резки. Убедитесь, что режущее лезвие установлено правильно и на нем нет признаков повреждения.

Никогда не режьте асбестовые материалы!

Держите резчик обеими руками; захват - крепкий, обхват рукоятки - большими и указательными пальцами. Правая рука должна находиться на задней ручке, а левая - на передней ручке.



Встаньте параллельно режущему лезвию. Избегайте стоять прямо позади. В случае отдачи резчик будет двигаться в плоскости режущего полотна.

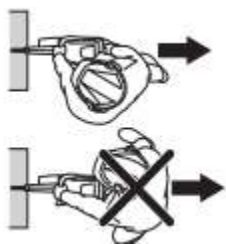

При работающем двигателе соблюдайте безопасное расстояние от режущего лезвия. Никогда не оставляйте машину без присмотра при работающем двигателе. Никогда не перемещайте резчик, когда режущее оборудование вращается. Убедитесь, что лезвие полностью остановилось, прежде чем ставить машину на землю. Машина оснащена замедлителем трения для сокращения времени остановки лезвия. Защитный кожух режущего обо-

рудования должен быть отрегулирован таким образом, чтобы задняя часть находилась на одном уровне с обрабатываемой деталью. Брызги и искры от разрезаемого материала затем собираются защитным устройством и отводятся от пользователя. Защитные ограждения для режущего оборудования всегда должны быть установлены во время работы станка.

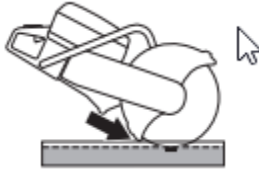

Никогда не используйте зону отдачи лезвия для резки. Сохраняйте хороший баланс и твердую точку опоры. Никогда не режьте выше уровня плеч.



Не используйте лестницу. Используйте платформу или строительные леса, если срез выше уровня плеча. Не перенапрягайтесь



Встаньте на удобном расстоянии от заготовки. Убедитесь, что лезвие ни с чем не соприкасается при запуске машины. Аккуратно применяйте режущее лезвие с высокой скоростью вращения (полный газ) Поддерживайте полную скорость до завершения резки. Дайте машине поработать, не нажимая и не нажимая на лезвие. Подавайте машину вниз на одной линии с лезвием. Давление сбоку может повредить лезвие и очень опасно.

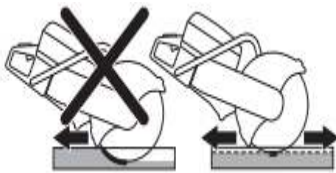

Медленно перемещайте лезвие вперед и назад, чтобы обеспечить небольшую площадь контакта между лезвием и разрезаемым материалом. Это снижает температуру лезвия и обеспечивает эффективную резку

Пыль

Машина оснащена комплектом для промывки с низким содержанием промывочной воды, который обеспечивает максимальное подавление пыли. По возможности используйте влажные режущие лезвия с водяным охлаждением для оптимального удаления пыли. Отрегулируйте поток воды с помощью клапана, чтобы связать режущую пыль. Необходимый объем воды варьируется в зависимости от типа выполняемой работы. Если водяные шланги отсоединяются от источников подачи, это указывает на то, что машина подключена к слишком высокому давлению воды.

Резка зубчатыми/твердосплавными лезвиями во время спасательных операций

Никогда не следует использовать бензорез с твердосплавным лезвием для неаварийных работ, например, в строительстве.

Всегда помните, что лезвия с твердосплавными наконечниками при неправильном использовании более подвержены отдаче, чем абразивные или алмазные лезвия. Если службам эксплуатации необходимо оснастить это устройство лезвием с твердосплавным наконечником для спасательных операций, следует строго соблюдать соображения безопасности.

К работе с бензорезом допускаются только операторы, обученные работе с оборудованием, оснащенным лезвием с твердосплавными напайками.

Тонкий материал

Резка тонкого и твердого материала (например, крыши, покрытой листовым металлом) должна производиться в прямом направлении для наилучшего контроля.

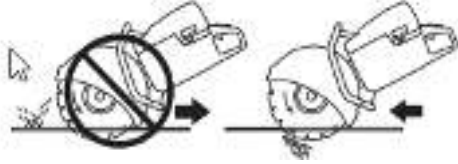

Защемление или заклинивание

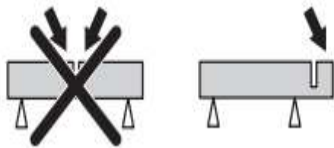

Защемление или заклинивание Тщательно оцените, как объект будет двигаться на заключительном этапе резки, чтобы избежать защемления или заклинивания. Разрез должен открыться во время разреза. Если предмет провисает и разрез начинает закрываться, лезвие может защемироваться, что может привести к отдаче или повреждению лезвия.

Резка по линии

Перегиб или скручивание по линии разреза приведет к снижению эффективности резания и повреждению лезвия.



Перед каждой спасательной операцией убедитесь, что лезвие и защитный кожух лезвия не повреждены и не треснули. Замените лезвие или защитный кожух лезвия, если оно подверглось удару или треснуло. Убедитесь, что твердосплавные наконечники не отклеились от режущего лезвия. Убедитесь, что лезвие не перекошилось и не имеет признаков растрескивания или других дефектов. При резке твердых материалов лезвия с твердосплавными наконечниками быстро теряют свою остроту. Для достижения наилучших результатов во время спасательных операций мы рекомендуем установить новый отвал.

Отдача (отскок) при работе бензореза



Предупреждение! Отдачи бывают внезапными и могут быть очень сильными. Бензорез может быть отброшен вверх и назад по направлению к пользователю вращательным движением, что может привести к серьезным или даже смертельным травмам. Перед использованием машины очень важно понять, что вызывает отдачу и как ее избежать

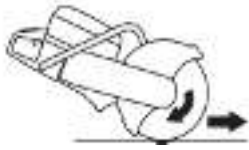

Реактивная сила

При резке всегда присутствует реактивная сила. Сила тянет машину в направлении, противоположном вращению лезвия. Большую часть времени эта сила незначительна. Если лезвие зажато или застряло, реактивная сила будет большой, и вы, возможно, не сможете управлять силовым резаком. Никогда не перемещайте бензорез, когда режущее оборудование вращается. Гироскопические силы могут препятствовать намеченному движению.



Зона отката

Никогда не используйте зону отдачи лезвия для резки. Если лезвие зажато или застряло в зоне отдачи, реактивная сила будет толкать силовой резак вверх и назад по направлению к пользователю вращательным движением, что приведет к серьезным или даже смертельным травмам.

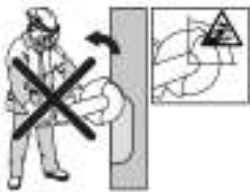

Альпинистский откат

Если для резки используется зона отдачи, реактивная сила заставляет лезвие подниматься вверх при резке.. Используйте нижний сектор лезвия, чтобы избежать отдачи при подъеме.



Ущемляющий откат

Защемление - это когда разрез закрывается и защемляет лезвие. Если лезвие зажато или застряло, реактивная сила будет большой, и вы, возможно, не сможете управлять силовым резаком. Если лезвие зажато или застряло в зоне отдачи, реактивная сила будет толкать силовой резак вверх и назад по направлению к пользователю вращательным движением, что приведет к серьезным или даже смертельным травмам. Будьте внимательны к возможному перемещению заготовки. Если заготовка не поддерживается должным образом и смещается во время резки, это может привести к защемлению лезвия и откату назад.

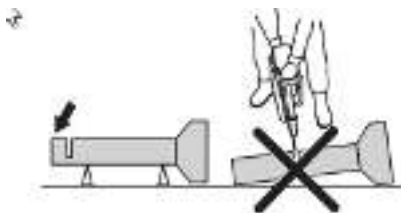

Резка труб

При резке труб следует соблюдать особую осторожность. Если труба не поддерживается должным образом и разрез остается открытым на протяжении всего процесса резки, лезвие может защесть в зоне отдачи и вызвать сильную отдачу. Будьте особенно внимательны при резке трубы с загнутым концом или трубы в траншее, которая при неправильной опоре может провиснуть и защемить лезвие. Перед началом резки труба должна быть надежно закреплена, чтобы она не двигалась и не перекатывалась во время резки. Если трубе позволить провиснуть и закрыть разрез, лезвие будет

зажато в зоне отката и сильный удар может развиться спина. Если труба правильно закреплена, то конец трубы переместится вниз, разрез откроется, и заземления не произойдет.

Транспортировка и хранение

Закрепите оборудование во время транспортировки, чтобы избежать повреждений при транспортировке и несчастных случаев. Не храните и не транспортируйте резак с установленным режущим лезвием. Храните оборудование в запирающемся помещении, недоступном для детей и посторонних лиц.

С холодным двигателем

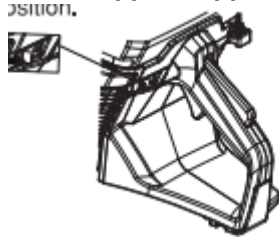

Убедитесь, что переключатель остановки (STOP) находится в левоположении. Начальное положение дроссельной заслонки и дросселя достигается путем полного вытягивания регулятора дроссельной заслонки.



Декомпрессионный клапан: Нажмите на клапан, чтобы снизить давление в баллоне, это поможет запустить силовой резак. При запуске всегда следует использовать декомпрессионный клапан. Клапан автоматически возвращается в исходное положение при запуске машины.

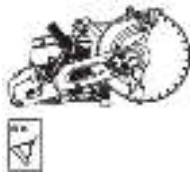

Нажимайте на диафрагму продувки воздуха несколько раз, пока топливо не начнет заполнять диафрагму (примерно 6 раз). Диафрагма не обязательно должна быть полностью заполнена. Возьмитесь за

переднюю ручку левой рукой. Положите свою правую. Нажмите на нижнюю часть задней рукоятки, прижимая машину к земле. Потяните за ручку стартера правой рукой до тех пор, пока двигатель не запустится. Никогда не наматывайте шнур стартера на руку.



Нажмите на регулятор дроссельной заслонки, как только двигатель запустится, при извлечении дроссельной заслонки двигатель остановится через несколько секунд. (Если двигатель все равно остановится, снова потяните за ручку стартера.) Нажмите на спусковой крючок дроссельной заслонки, чтобы отключить пусковую заслонку, и машина будет работать на холостом ходу.

ОБРАТИТЕ ВНИМАНИЕ! Медленно вытяните правой рукой шнур стартера, пока не почувствуете сопротивление (когда защелки стартера зацепятся), а затем потяните сильно и быстро. Не вытягивайте шнур стартера до упора и не отпускайте ручку стартера, когда шнур полностью вытянут. Это может привести к повреждению машины.

С прогретым двигателем



Убедитесь, что переключатель остановки (STOP) находится в левом положении.



Установите регулятор дроссельной заслонки в положение дроссельной заслонки. Положение дроссельной заслонки также является положением дроссельной заслонки автоматического запуска.



Декомпрессионный клапан: Нажмите на клапан, чтобы снизить давление в баллоне, это поможет запустить силовой резак. При запуске всегда следует использовать декомпрессионный клапан. Клапан автоматически возвращается в исходное положение при запуске машины. Нажмите на регулятор дроссельной заслонки, чтобы отключить дроссельную заслонку (начальное положение дроссельной заслонки остается). Снимите переднюю ручку левой рукой. Положите правую руку на нижнюю часть задней рукоятки, прижимая машину к земле. Потяните за ручку стартера правой рукой до тех пор, пока двигатель не запустится. Никогда не наматывайте шнур стартера на руку.



Когда машина запустится, нажмите на спусковой крючок дроссельной заслонки, чтобы отключить пусковую заслонку, и машина будет работать на холостом ходу.

ОБРАТИТЕ ВНИМАНИЕ! Медленно вытяните правой рукой шнур стартера, пока не почувствуете сопротивление (когда защелки стартера зацепятся), а затем потяните сильно и быстро. Не вытягивайте шнур стартера до упора и не отпускайте ручку стартера, когда шнур полностью вытянут. Это может привести к повреждению машины.



Предупреждение! При работающем двигателе выхлопные газы содержат такие химические вещества, как несгоревшие углеводороды и монооксид углерода. Известно, что содержание выхлопных газов вызывает проблемы с дыханием, рак, врожденные дефекты или другие нарушения репродуктивной функции. Монооксид углерода бесцветен и безвкусен и всегда присутствует в выхлопных газах. Начало отравления угарным газом характеризуется легким головокружением, которое может быть распознано или нераспознано жертвой. Человек может и упасть в обморок и потерять сознание без предупреждения, если концентрация монооксида углерода достаточно высока. Поскольку монооксид углерода не имеет цвета и запаха, его присутствие невозможно обнаружить. Каждый раз, когда вы замечаете запах выхлопных газов, присутствует окись углерода. не используйте бензиновый электрорезак в помещении или в траншеях глубиной более 3 футов (1 метр) или в других помещениях с плохой вентиляцией. Обеспечьте надлежащую вентиляцию при работе в траншеях или других закрытых помещениях.



Остановка

Осторожно! Режущее лезвие продолжает вращаться в течение минуты после остановки двигателя ((Покрытие лезвия.) Убедитесь, что режущее лезвие может свободно вращаться до полной остановки. Небрежность может

привести к серьезным травмам. Остановите двигатель, переместив переключатель остановки (STOP) вправо.

Обслуживание

Общие



Предупреждение! Пользователь должен выполнять только работы по техническому обслуживанию и сервисному обслуживанию, описанные в данном Руководство по эксплуатации. Более обширные работы должны выполняться авторизованной сервисной мастерской.

Двигатель должен быть выключен, а стопорный выключатель - в положении "СТОП". Носите средства индивидуальной защиты. См. раздел "Средства индивидуальной защиты". Срок службы машины может сократиться, а риск несчастных случаев может увеличиться, если техническое обслуживание машины не выполняется должным образом и если обслуживание и / или ремонт не выполняются профессионально. Если вам нужна дополнительная информация, пожалуйста, обратитесь в ближайшую сервисную мастерскую.

Пожалуйста, регулярно проверяйте машину и производите необходимые регулировки и ремонт.

График технического обслуживания

В расписании технического обслуживания вы можете увидеть, какие части вашей машины требуют технического обслуживания и с какими интервалами оно должно проводиться. Интервалы рассчитываются исходя из ежедневного использования машины и могут отличаться в зависимости от интенсивности использования.

Ежедневное	Еженедельное	Ежемесячное
Уборка	Уборка	Уборка
Внешняя очистка		Свеча зажигания
Забор охлаждающего воздуха		Топливный бак
Функциональный контроль	Функциональный контроль	Функциональный контроль
Общая инспекция	Система гашения вибрации	Топливная система
Блокировка дроссельной заслонки	Глушитель	Воздушный фильтр
Стопорный выключатель	Приводной ремень	Ведущая шестерня , муфта сцепления
Защита лезвия	Карбюратор	
Режущее лезвие	Корпус стартера	
Система подачи воды		
Проверка утечки топлива		

Очистка

Внешняя очистка

Ежедневно чистите машину, ополаскивая ее чистой водой после окончания работы.

Забор охлаждающего воздуха При необходимости очистите воздухозаборник охлаждающего воздуха.



ОБРАТИТЕ ВНИМАНИЕ! Загрязненный и заблокированный воздухозаборник приводит к перегреву машины, что приводит к повреждению поршня и цилиндра.

Свеча зажигания

•Если машина потребляет мало энергии, ее трудно запустить или она плохо работает на холостом ходу: всегда сначала проверяйте свечу зажигания, прежде чем предпринимать другие действия. Убедитесь, что колпачок свечи зажигания и провод зажигания не повреждены, чтобы избежать риска поражения электрическим током. Если свеча зажигания загрязнена, очистите ее и в то же время убедитесь, что зазор между электродами составляет 0,5 мм. При необходимости замените его.

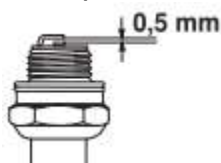

ОБРАТИТЕ ВНИМАНИЕ! Всегда используйте рекомендованный тип свечей зажигания! Использование неправильной свечи зажигания может привести к повреждению поршня/цилиндра.

Эти факторы вызывают отложения на электродах свечей зажигания, что может привести к проблемам в эксплуатации и начальные трудности.

Неправильная топливная смесь (слишком много или неправильный тип масла).

Грязный воздушный фильтр.

Функциональный контроль

Убедитесь, что гайки и винты затянуты.

Приводной ремень

Натяжение приводного ремня

Натяжение нового приводного ремня необходимо отрегулировать после использования одного или двух топливных баков. Если машина оснащена замедлителем трения, при вращении ножа вручную из корпуса подшипника может быть слышен скребущий звук. Это вполне нормально. Пожалуйста, свяжитесь с мастерской, если у вас есть какие-либо вопросы.

Приводной ремень закрыт и хорошо защищен от пыли и грязи.

Ослабьте три болта (A) на один оборот против часовой стрелки.

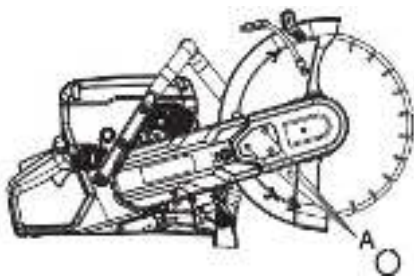

Поверните защитный кожух лезвия (Е) вверх и вниз 3-5 раз, а затем затяните гайки (А) комбинированным гаечным ключом.

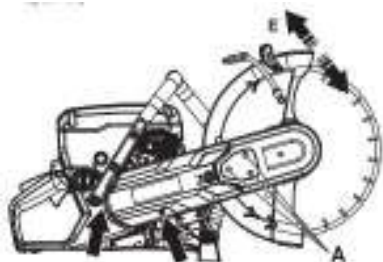

Замена приводного ремня

Никогда не запускайте двигатель, если ременной шкив и сцепление сняты для технического обслуживания. Не запускайте машину без установленного режущего рычага или режущей головки. В противном случае сцепление может ослабнуть и привести к травмам. Ослабьте три гайки (А), удерживающие верхний защитный кожух ремня. Поверните натяжитель ремня (В) в положение "0", чтобы ослабить натяжение.

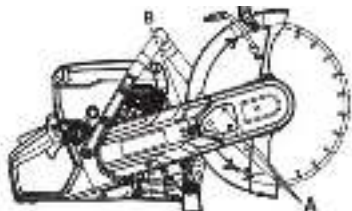

Снимите верхний защитный кожух ремня. Теперь снимите защитный кожух заднего ремня безопасности.



Замените приводной ремень. Поверните натяжитель ремня (В) в положение "1", чтобы затянуть приводной ремень.

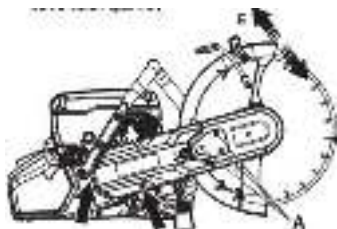

Установите защитные кожухи ремня и затяните гайки (А) колготками для пальцев. Поверните защитный кожух лезвия (Е) вверх и вниз 3-5 раз, а затем затяните гайки (А) комбинированным гаечным ключом,

Карбюратор

Карбюратор оснащен фиксированными иглами для обеспечения того, чтобы машина всегда получала правильную смесь топлива воздуха. Если двигателю не хватает мощности или он плохо разгоняется, выполните следующие действия: Проверьте воздушный фильтр и при необходимости замените его. Если это не поможет, обратитесь в авторизованную сервисную мастерскую.

Регулировка оборотов холостого хода

Запустите двигатель и проверьте настройку холостого хода. При правильной настройке карбюратора режущее лезвие должно оставаться неподвижным во время работы двигателя на холостом ходу. Отрегулируйте обороты холостого хода с помощью Т-образного винта. При необходимости регулировки сначала поворачивайте винт по часовой стрелке до тех пор, пока лезвие не начнет вращаться. Теперь поворачивайте винт против часовой стрелки до тех пор, пока лезвие не перестанет вращаться.

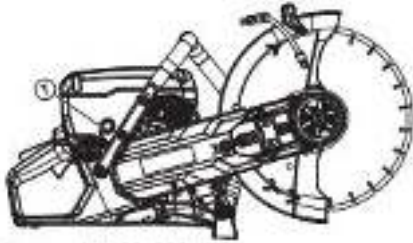

Рек. скорость холостого хода: 3000±300 об / мин

Корпус стартера

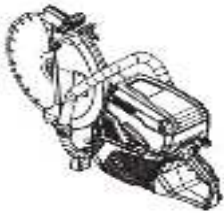

Когда возвратная пружина заведена в корпус стартера, она находится под напряжением и при неосторожном обращении может выскочить и привести к травмам. Всегда будьте осторожны при замене возвратной пружины или шнура стартера. Всегда надевайте защитные очки. Замена сломанного или изношенного шнура стартера Ослабьте винты, которыми стартер крепится к картеру, и снимите стартер.

Топливная система

Убедитесь, что крышка топливного бака и ее уплотнение не повреждены.

Проверьте топливный шланг. Замените при повреждении.

Топливный фильтр

Топливный фильтр находится внутри топливного бака. Топливный бак должен быть защищен от загрязнения при заполнении. Это снижает риск сбоев в работе, вызванных засорением топливного фильтра, расположенного внутри бака. Фильтр не подлежит очистке, но при его засорении его необходимо заменить новым фильтром. Фильтр следует менять не реже одного раза в год.

Воздушный фильтр



Воздушный фильтр необходимо проверять только в том случае, если мощность двигателя падает.

Ослабьте винты. Снимите крышку воздушного фильтра.

Проверьте воздушный фильтр и при необходимости замените его.

Замена воздушного фильтра

Во время замены фильтра может распространиться вредная для здоровья пыль. Носите респираторную защиту. Правильно утилизируйте фильтры. Воздушный фильтр нельзя чистить или продувать сжатым воздухом. Это может привести к повреждению фильтра. Ослабьте винты. Снимите крышку.

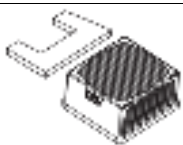

Замените воздушный фильтр.

Ведущая шестерня, муфта сцепления

Проверьте центр сцепления, ведущую шестерню и пружину сцепления на предмет износа.

Система подачи воды



Проверьте форсунки на защитном кожухе лезвия и фильтр в водопроводном патрубке на предмет засорения и при необходимости очистите их.

Утилизация.



Этот продукт должен быть отправлен на соответствующую станцию утилизации в соответствии с местными требованиями. Обеспечивая надлежащий уход за этим продуктом, вы можете помочь нейтрализовать потенциальное негативное воздействие на окружающую среду и людей, которое в противном случае может возникнуть в результате неправильного обращения с отходами этого продукта.

Устранение неполадок

Проблема	Вероятная причина	Потенциальное решение
Машина не запускается	Неправильная процедура запуска	См. инструкцию
	Стопорный выключатель в правом(стопорном) положении	Убедитесь что переключатель в левом положении
	В топливном баке нет топлива	Заправка топливом
	Неисправна свеча зажигания	Замените свечу зажигания
	Неисправна муфта сцепления	Обратитесь к дилеру
Лезвие вращается на холостом ходу	Слишком высокие обороты холостого хода	Отрегулируйте обороты холостого хода
	Неисправна муфта сцепления	Обратитесь к дилеру
Лезвие не вращается при увеличении оборотов	Ремень слишком ослаблен или не исправен	Затяните ремень
	Неисправная муфта сцепления	Обратитесь к дилеру
	Лезвие установлено неправильно	Установите правильно лезвие
Машина не реагирует на попытку увеличить обороты	Засоренный воздушный фильтр	Проверьте воздушный фильтр и при необходимости замените его
	Засоренный топливный фильтр	Замените топливный фильтр

	Вентиляционное отверстие топливного бака заблокировано	Обратитесь к дилеру
Слишком высокий уровень вибрации	Лезвие установлено неправильно	Убедитесь, что режущее лезвие установлено правильно и на нем нет признаков повреждения
	Лезвие неисправно	Замените лезвие и убедитесь, что оно не повреждено.
	Дефектные виброгасящие элементы	Обратитесь к дилеру
Температура машины слишком высокая	Воздухозаборник и охлаждающие фланцы заблокированы	Очистите фланцы воздухозаборника/охлаждения машины
	Проскальзывание ремня	Проверьте ремень / отрегулируйте натяжение
	Проскальзывание/неисправность сцепления	Всегда включайте полный газ/проверьте сцепление или обратитесь в сервис

ГАРАНТИЙНЫЕ ОБЯЗАТЕЛЬСТВА

ВНИМАНИЕ! Перед тем, как приступить к эксплуатации оборудования, необходимо произвести подготовительные работы (в том числе первый пуск) согласно инструкции по эксплуатации. В противном случае гарантия не будет иметь силы.

1. Данная гарантия распространяется на модельный ряд техники MOST.
2. Гарантийный срок эксплуатации инструмента составляет 12 месяцев со дня продажи розничной сети. При отсутствии даты продажи, срок исчисляется с даты изготовления или с даты отгрузки от поставщика.
3. Претензии по качеству изделия принимаются только при условии, что обнаруженные недостатки и рекламация заявлены в течение гарантийного срока, установленного на изделие.
4. Предметом гарантии не является не полная комплектация, которая могла быть обнаружена при продаже оборудования. Претензии от третьих лиц не принимаются.
5. Для гарантийного обслуживания инструмент предоставляется в сервисный центр:
 - в полной комплектации
 - с остатком топлива не менее 1/3 от общего объема бензобака;
 - в чистом виде;
 При несоблюдении этих требований сервисный центр имеет право отказать вам в гарантийном обслуживании.
6. В течение гарантийного срока рекомендуется проходить технический осмотр и регулировку инструмента (работы платные).
7. Гарантийное обслуживание не распространяется:
 - на инструмент, эксплуатировавшийся с нарушением инструкции по эксплуатации, в том числе если использовались не рекомендованные производителем расходные материалы (масла, свечи), и на инструмент, подвергшийся самостоятельному ремонту или разборке в гарантийный период;

- на инструмент, имеющий повреждения, дефекты, вызванные внешними механическими, термическими, химическими повреждениями, небрежным обращением, стихийными бедствиями;
 - на инструмент с повреждениями, которые вызваны не зависящими от производителя причинами, такими как: использование топлива, несоответствующего государственным стандартам качества, использование масла и топливной смеси ненадлежащего качества;
 - на инструмент, имеющий повреждения, вызванные попаданием внутрь посторонних предметов, жидкостей, а также засорением вентиляционных отверстий, топливных и масляных каналов;
 - на инструмент, работавший с перегрузками;
- а также на инструмент части которого стали предметом неправильной установки, модификации, неправильного применения;
- на инструмент, который в течение гарантийного срока выработал полностью моторесурс;
 - на инструмент с повреждениями, возникшими вследствие эксплуатации с не устраненными недостатками и/или возникшими вследствие технического обслуживания, ремонта или конструктивных изменений лицами или организациями, не имеющими соответствующих полномочий;
 - на инструмент, у которого серийный номер неразборчив или удален;
8. Приобретая товар, указанный в настоящем талоне, Покупатель признает, что данный товар соответствует конкретным целям, для которых данный товар покупается, а также соответствует стандартным требованиям, предъявляемым к товару такого рода и пригоден для использования по назначению. Товар получен в исправном состоянии, в полной комплектации. На момент продажи видимых повреждений не обнаружено.
9. При покупке изделия требуйте проверки его комплектации в вашем присутствии, наличия инструкции на русском языке, правильного заполнения гарантийного талона и проведения инструктажа по работе с инструментом. Без предъявления данного талона или при неправильном заполнении претензии на качество не принимаются и гарантийный ремонт не производится.

ГАРАНТИЙНЫЙ ТАЛОН

ВНИМАНИЕ! Талон недействителен без печати продавца и при наличии незаполненных полей.

Модель и краткое наименование изделия _____

Заводской номер изделия _____

Название фирмы-покупателя/
ФИО покупателя (для частных лиц) _____

Название фирмы-продавца _____

Дата продажи _____

Инструкцию по эксплуатации на русском языке получил. С правилами эксплуатации и условиями гарантии ознакомлен. Продукция получена мною в полной комплектации. Претензий к внешнему виду не имею.

(Фамилия И.О. подпись покупателя)

ОТМЕТКИ СЕРВИСНОГО ЦЕНТРА

Дата приемки	Дата приемки	Дата приемки
Мастер	Мастер	Мастер
(ФИО)	(ФИО)	(ФИО)
(подпись)	(подпись)	(подпись)
Дата выдачи	Дата выдачи	Дата выдачи
Покупатель	Покупатель	Покупатель
(ФИО)	(ФИО)	(ФИО)
(подпись)	(подпись)	(подпись)