

High Pressure Washer

HHW 140-450 HHW 185-600

HHW 190-600 HHW 225-700

User manual

RU Руководство пользователя
Мойка высокого давления

UA Інструкція з експлуатації
Мийка високого тиску

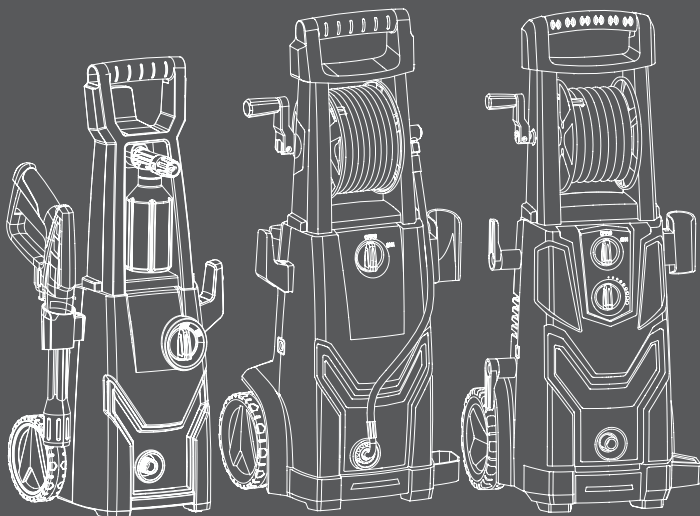

RU

3

Производитель оставляет за собой право на внесение изменений в конструкцию, дизайн и комплектацию изделий. Изображения в инструкции могут отличаться от реальных узлов и надписей на изделии.

UA

17

Виробник залишає за собою право внесення змін в конструкцію, дизайн і комплектацию виробів. Зображення в інструкції можуть відрізнятися від реальних вузлів і надписів на виробі.

RU

Перед началом эксплуатации внимательно прочитайте руководство пользователя

UA

Перед використанням продукту уважно ознайомтесь з цим посібником по експлуатації

ОГЛАВЛЕНИЕ

1. Примечания.....	3
2. Предисловие.....	3
3. Комплектность.....	7
4. Описание изделия	7
5. Технические характеристики.....	8
6. Информация по безопасности.....	9
7. Сборка	11
8. Работа	12
9. Уход за изделием.....	13
10. Исправление проблем.....	15

ПРИМЕЧАНИЯ

Серийный номер изделия HYUNDAI на табличке, расположенной на изделии содержит информацию о дате его производства:

1. Год изготовления
2. Первая буква наименования модели
3. Техническая информация
4. Месяц изготовления
5. Серийный номер

18ST0600001

1	2	3	4	5			

Расшифровка примера: изготовлено в июне 2018 года.

ПРЕДИСЛОВИЕ

Благодарим Вас за приобретение мойки высокого давления HYUNDAI.

В данном руководстве содержится описание техники безопасности и процедур по обслуживанию и использованию моек высокого давления HYUNDAI HNW 140-450, HNW 185-600, HNW 190-600 и HNW 225-700.

Все данные в Руководстве пользователя содержат самую свежую информацию, доступную к моменту печати. Просим принять во внимание, что некоторые изменения, внесенные производителем могут быть не отражены в данном руководстве. А также изображения и рисунки могут отличаться от реального изделия. При возникновении проблем используйте полезную информацию, расположенную в конце руководства.

Перед началом работы необходимо внимательно прочитать руководство пользователя. Это поможет избежать возможных травм и повреждения оборудования.

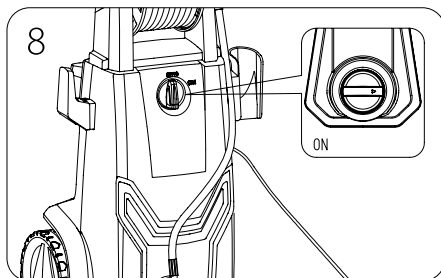
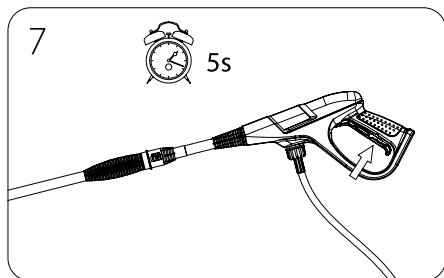
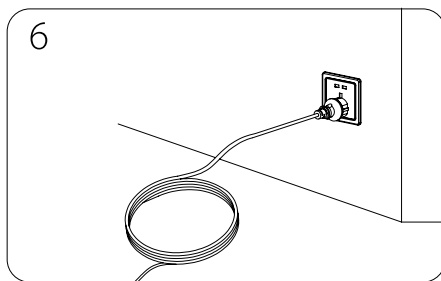
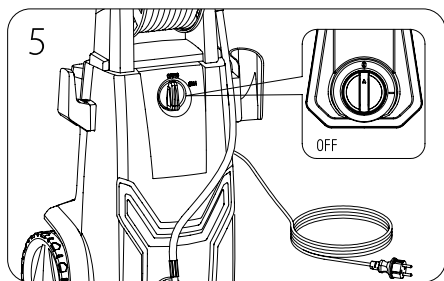
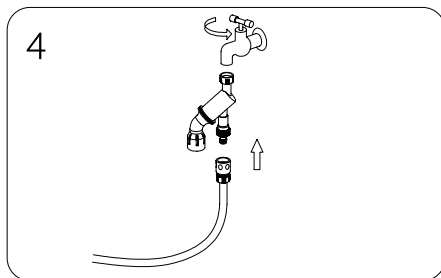
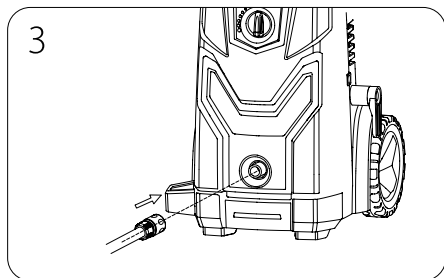
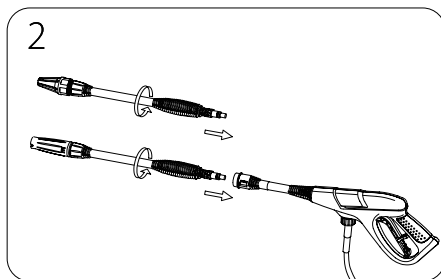
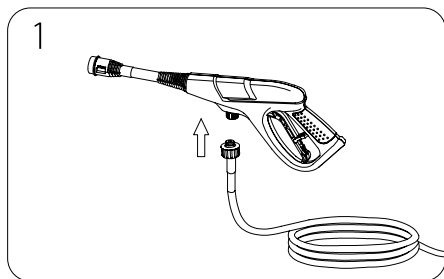

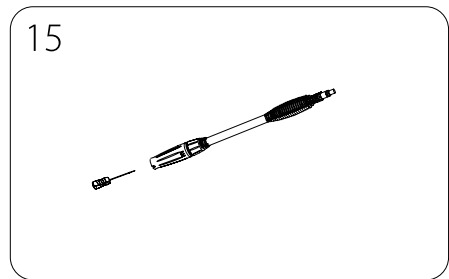
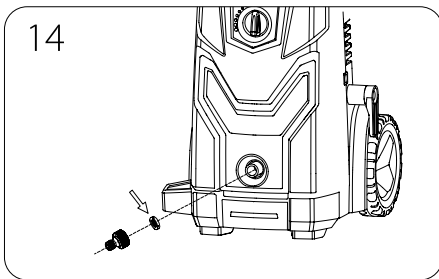
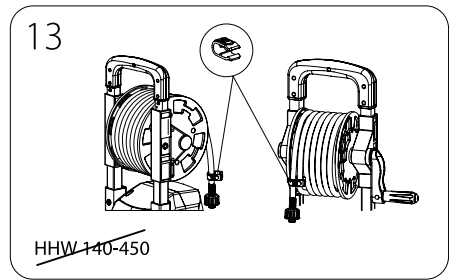
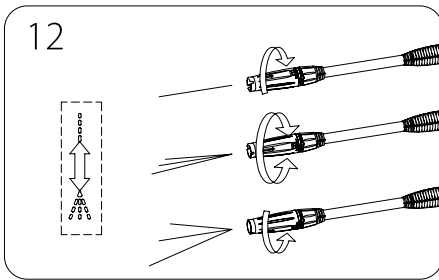
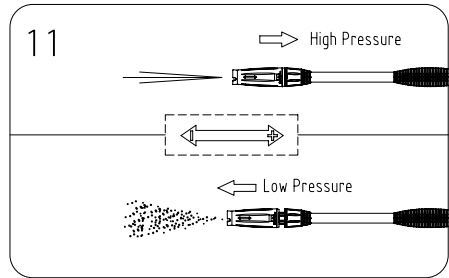
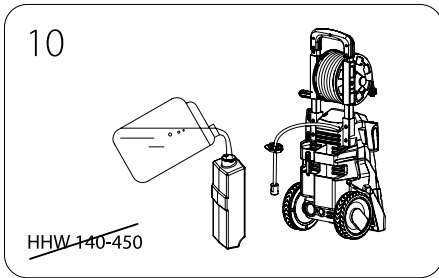
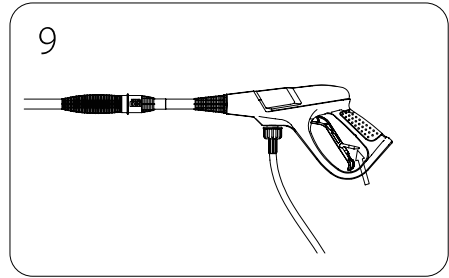
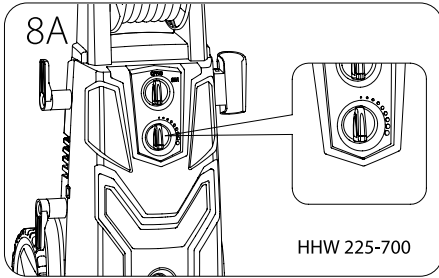

16

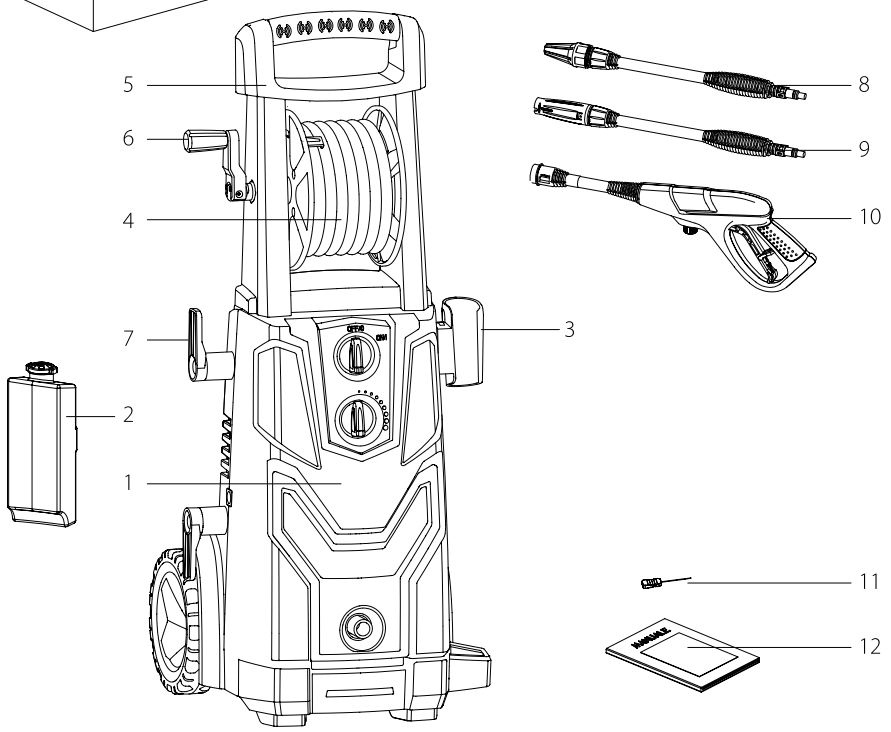
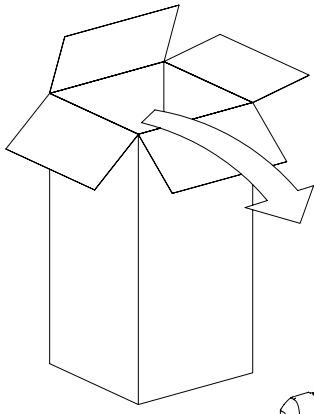

КОМПЛЕКТНОСТЬ

Проверьте детали поставки как показано на рис. 16 (стр. 6).

Осторожно достаньте прибор из упаковки и проверьте наличие следующих деталей комплекта:

1. Мойка высокого давления	1 шт.
2. Емкость для моющей пены / шампуня	1 шт.
3. Держатель пистолета	1 шт.
4. Шланг высокого давления с катушкой (кроме ННВ 140-450)	1 шт.
5. Ручка (для ННВ 140-450, ННВ 185-600 и ННВ 190-600 в разобранном виде)	1 шт.
6. Ручка вращения катушки	1 шт.
7. Кронштейн-держатель сетевого шнура	1 шт.
8. Насадка Грязевая фреза (кроме ННВ 140-450)	1 шт.
9. Распылитель с регулируемым давлением	1 шт.
10. Пистолет-распылитель	1 шт.
11. Игла для чистки форсунки насадки высокого давления	1 шт.
12. Руководство по эксплуатации, упаковка	1 шт.

* Следующие аксессуары не входят в комплект поставки, пользователи могут купить их самостоятельно:

- Шланг для подачи воды с обратным клапаном
- Обратный клапан, быстросъемные фитинги на садовый шланг
- Моющие средства

ОПИСАНИЕ ИЗДЕЛИЯ

Данное оборудование предназначено для очистки стен зданий, фасадов, террас, пешеходных дорожек, садовой техники, машин, транспортных средств, инструментов и т. д. с помощью насадки для подачи воды под давлением. При необходимости вы также можете использовать прибор с добавлением бытовых чистящих средств предназначенных для мойки машин, фасадов, террас и т.д.

Изделие имеет домашне-бытовое назначение и не предназначено для промышленной эксплуатации. Мойка должна эксплуатироваться в соответствии с деталями из комплекта или приведенными в этой инструкции. Любое использование прибора, которое отличается от его предполагаемого назначения и не включено в эту инструкцию, считается несанкционированной эксплуатацией и освобождает пользователя от гарантийного ремонта, а производителя или его представителя от какой либо юридической ответственности.

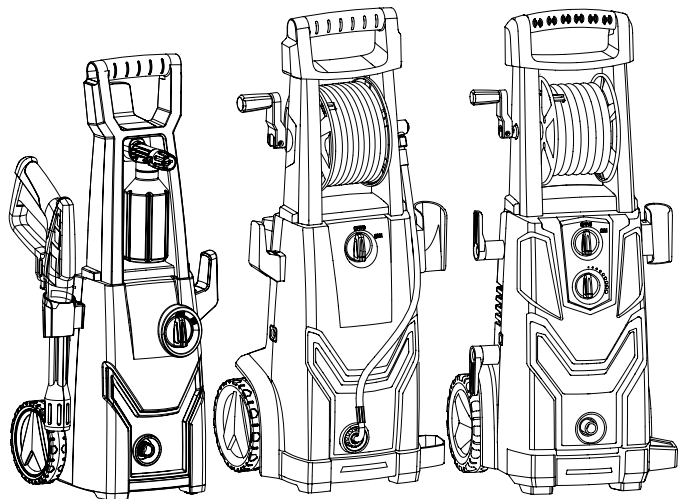

ТЕХНИЧЕСКИЕ ХАРАКТЕРИСТИКИ

Мойка высокого давления		ННВ 140-450	ННВ 185-600	ННВ 190-600	ННВ 225-700
Производительность	л/ч	450	580	590	720
Макс. давление	Бар	140	180	190	225
Потребляемая мощность	Вт	1600	2200	2400	3200
Материал помпы		Алюминий			
Напряжение	В	230	230	230	230
Частота тока	Гц	50	50	50	50
Длина шланга	м	5	7	7	7
Длина кабеля	м	5	5	5	5
Тип двигателя		Синхронный щеточный	Синхронный щеточный	Синхронный щеточный	Индукционный бесщеточный
Регулировка давления		•	•	•	•
Встроенный пеногенератор		•*	•	•	•
Автовыключение		•	•	•	•
Всасывание воды		•	•	•	•
IP класс защиты		IPX5			
Класс безопасности		Class II			
Мин. давление на входе	МПа	0.6			
Температура подаваемой воды (макс.)	тС°	50			
Масса	кг	6	9.4	9.6	29

* Насадка-пеногенератор.

ОПИСАНИЕ СИМВОЛОВ



4



- 1 Это предупреждающий символ. Этот символ используется в руководстве пользователя всякий раз, когда существует риск получения травмы. Убедитесь, что эти предупреждения всегда читаются и понимаются верно.
- 2 Пожалуйста, внимательно прочитайте все инструкции по безопасности и эксплуатации перед использованием этого прибора. Обратите особое внимание на все разделы данного руководства пользователя, которые содержат предупреждающие символы и уведомления.

- 3 Немедленно отключите вилку от сети, если кабель поврежден, сильно перекручен или полностью разрезан, а также в случае, если устройство оставлено без присмотра даже на короткое время.
- 4 **ВНИМАНИЕ!**: Никогда не направляйте струю воды высокого давления на людей, животных, растения, устройства, электрические компоненты или провода под напряжением.
- 5 Двойная изоляция, прибор класса II.
- 6 Утилизация отходов и защита окружающей среды! Доставьте прибор, аксессуары и упаковку в центр утилизации. Электрические приборы не относятся к бытовым отходам. Отнесите оборудование на место утилизации отходов. Используемые пластиковые и металлические детали можно разделить на части, что позволяет использовать их повторно.

ИНФОРМАЦИЯ ПО БЕЗОПАСНОСТИ

Прочитайте следующие инструкции по технике безопасности, чтобы избежать повреждений или травм людей или имущества.

Вода, прошедшая через прибор, считается не пригодной для питья. Прибор не предназначен для подключения к сети питьевого водоснабжения. В случае подключения к водопроводу с питьевой водой используйте предохранительный обратный клапан потока воды.



Важные инструкции по безопасности

Прочитайте все инструкции перед использованием этого устройства



При использовании данного прибора необходимо всегда соблюдать основные меры предосторожности, включая следующие:

- Не используйте прибор без прочтения инструкции.
- Опасность травмы - не направлять поток воды на людей.
- Подключение электропитания должно быть выполнено квалифицированным электриком в соответствии с действующим законом.
- Рекомендуется, чтобы электропитание к этому устройству включало либо устройство защитного отключения, которое прерывает питание, если ток утечки на землю превышает 30 мА в течение 30 мс, либо устройство, которое прерывает цепь заземления.

Данное устройство предназначено для использования с чистящими средствами. Использование неправильных чистящих средств или химикатов может отрицательно повлиять на вашу безопасность и безопасность прибора.



- Не используйте прибор, если не применена защитная одежда.
- Струя высокого давления может быть чрезвычайно опасна. Струя не должна быть направлена на людей, животных, электрооборудование, провода или сам прибор.
- Не направляйте струю на себя или других людей, чтобы почистить одежду или обувь.
- Отключите электропитание перед проведением технического обслуживания.
- Очистители высокого давления не должны использоваться детьми или неподготовленным персоналом.
- Для обеспечения безопасности прибора используйте только оригинальные запасные части от производителя или одобренные производителем.

ВНИМАНИЕ! Фитинги и муфты рукавов высокого давления важны для безопасности устройства. Используйте только шланги и фитинги, рекомендованные производителем или из комплекта прибора.



- Не используйте прибор, если повреждены кабели питания или важные части прибора, например, предохранительные устройства, шланги высокого давления, курок пистолета.
- При использовании удлинительного кабеля вилка и розетка должны быть водонепроницаемыми.



Неправильные удлинители могут быть опасными.

- Чтобы снизить риск получения травмы, необходимо пристальное наблюдение, когда прибор используется рядом с детьми.
- Знайте, как остановить работу прибора и быстро стравить давление, тщательно ознакомьтесь с органами управления.
- Будьте бдительны - следите за тем, что вы делаете.
- Не пользуйтесь продуктом, если вы устали или находитесь под воздействием алкоголя, наркотических препаратов или каких либо запрещенных веществ.
- Держите операционную зону подальше от всех людей.
- Не переусердствуйте и не стойте на неустойчивой опоре. Сохраняйте всегда хорошую стойку и баланс.
- Следуйте инструкциям по обслуживанию, указанным в руководстве.
- Всегда носите защитную одежду и защитные очки. Сыпучие частицы и другие осколки могут перемещаться с высокой скоростью струей воды. Рекомендуем также носить и использовать защитные наушники.
- Предупреждение: если прибор подключен к водопроводной питьевой воде, то при необходимости, используйте предохранитель обратного потока воды или комплект шлангов на входе с ним во избежание попадания моющих средств во водопроводную питьевую воду.
- Данное устройство не предназначено для использования лицами (включая детей) с ограниченными физическими, сенсорными или умственными способностями или недостатком опыта и знаний, если только им не был предоставлен обучающий урок или инструкция по использованию устройства лицом, ответственным за их безопасность.
- Дети должны быть под присмотром, чтобы они не играли с прибором
- Если шнур питания поврежден, он должен быть заменен производителем или его сервисным центром или специалистом с аналогичной квалификацией, чтобы избежать опасности.
- Вода, прошедшая через этот прибор, считается не пригодной для питья.
- Шнур питания из ПВХ или полихлоропреновой оболочки или удлинительные кабели приемлемы для использования при температуре не ниже 0°C.

Дополнительные предупреждения по безопасности

Сохраните все инструкции по применению и инструкции по безопасности на будущее.

- Всегда следите за тем, чтобы выключенный прибор не мог быть перезапущен преднамеренно.
- Модернизация или внесение любых несанкционированных изменений в прибор, а также использование неутвержденных деталей запрещено.
- Используйте только шланги, фитинги и муфты, поставляемые и рекомендованные производителем.
- Никогда не переносите оборудование за кабель и никогда не переносите оборудование за шланг.
- Извлеките вилку из розетки: если вы не используете оборудование, когда транспортируете его или оставляете без присмотра, при проверке оборудования, очистке или устранении засоров, при проведении работ по очистке или техническому обслуживанию или смене принадлежности, если кабель питания или удлинитель поврежден после контакта с инородными телами или в случае аномальной вибрации.
- Не пытайтесь ремонтировать оборудование самостоятельно. Все работы, не указанные в данной инструкции, должны выполняться только уполномоченными нами сервисными станциями.
- Не используйте оборудование вблизи легковоспламеняющихся жидкостей или газов. В случае несоблюдения существует риск взрыва.
- Не используйте мойку высокого давления, если повреждены шнур питания, защитные

устройства, шланги, выключатель или спусковой крючок.

- Если используется удлинитель, вилка и розетка должны быть водонепроницаемыми. Все остальные удлинители могут быть опасными.
- Оператор или пользователь несет ответственность за несчастные случаи или ущерб другим людям или их имуществу причиненный с помощью этого прибора.
- Храните оборудование в сухом месте, недоступном для детей.
- Обращайтесь с оборудованием осторожно. Содержите оборудование в чистоте для более безопасной и эффективной работы. Следуйте инструкциям по техническому обслуживанию.
- Убедитесь, что сетевое напряжение соответствует информации на этикетке.
- Перед каждым использованием проверяйте оборудование, кабель питания и вилку на наличие повреждений, избегая поражения электрическим током.
- Поврежденные кабели, соединительные муфты и вилки или соединительные провода, которые не соответствуют спецификациям, не должны использоваться. В случае повреждения или обрыва сетевого кабеля немедленно выньте вилку из розетки.
- Не используйте оборудование, если нарушен переключатель включения / выключения. Замените поврежденные выключатели в сервисном центре.
- Не перегружайте оборудование. Работайте только в указанном диапазоне производительности. Для тяжелой работы не используйте машину с недостаточной мощностью. Не используйте свое оборудование для целей, отличных от указанных или личного, бытового использования.

СБОРКА

Перед выполнением любых работ на оборудовании выньте вилку из розетки и используйте только оригинальные детали.



Перед началом любой задачи по очистке важно осмотреть область на предмет наличия предметов, которые могут создать опасность. Удалите любые предметы из рабочей зоны, которые могут быть опрокинуты, такие как игрушки или уличная мебель. Убедитесь, что все двери и окна плотно закрыты.



- Установите ручку на мойку высокого давления. Затяните винты (для моделей ННВ 140-450, ННВ 185-600 и ННВ 190-600).
- Соберите держатель пистолета и шнура.
- Подсоедините шланг и пистолет-распылитель (рис. 1).
- Надежно закрепите шланг высокого давления (4) к распылителю (10).
- Установите распылители на пистолет (рис. 2).
- Вставьте регулируемый распылитель (9) или грязевую фрезу* (8) в распылительный пистолет (10) и поверните на 1/4 оборота, чтобы зафиксировать их положение.
- Подсоедините адаптер шланга подачи воды к впускному отверстию прибора. Не применяйте инструменты.
- Подсоедините конец шланга с быстроразъемной муфтой (не входит в комплект) к мойке высокого давления (рис. 3).
- Подсоедините садовый шланг к крану водопровода (рис. 4).
- Убедитесь, что выключатель ВКЛ / ВЫКЛ находится в положении ВЫКЛ (рис. 5).
- Подключите прибор к розетке переменного тока напряжения 230В (рис. 6).
- Вставьте вилку в розетку.

* Не входит в комплект модели ННВ 140-450.

РАБОТА



Носите подходящую одежду, защиту на уши и глаза при работе с оборудованием. Убедитесь, что прибор функционирует верно перед каждым использованием. Убедитесь, что значение сетевого напряжения соответствует метке на оборудовании. Проверьте безопасное состояние машины:

- Проверьте на дефекты визуально.
- Убедитесь, что все части прибора надежно установлены.
- Проверьте, затянуты ли водяные соединители и трубки высокого давления.

Запуск и остановка



Установите мойку высокого давления на ровную поверхность в безопасное и устойчивое положение.

Перед включением убедитесь, что вы полностью собрали мойку высокого давления и подключили все соединения правильно.

Старт

- Откройте впускной кран воды
- Разблокируйте предохранительный спусковой крючок на пистолете-распылителе и нажимайте на спусковой курок до тех пор, пока вода не станет литься устойчивой струей без воздушных пробок. (рис. 7)
- Чтобы включить прибор, установите переключатель ВКЛ. / ВЫКЛ. в положение ON - ВКЛ. (рис. 8). Прибор готов к использованию.

Остановка

Отпустите курок пистолета и заблокируйте предохранительный спусковой крючок на пистолете-распылителе.

- Чтобы выключить машину, установите выключатель в положение OFF - ВЫКЛ. (рис. 5)
- Закройте кран подачи воды.

Опасность повреждения машины с последующим не гарантийным ремонтом!



Никогда не работайте прибором без подачи воды, так как работа всухую повредит насос высокого давления. Используйте фильтр для воды, если вода на входе загрязнена.

Опасность смертельного исхода

- Неправильная работа с электрической мойкой высокого давления!



Будьте особенно осторожны при чистке шин. Автомобильные шинные вентили могут быть повреждены или лопнуть при неправильном обращении. Поврежденные автомобильные шины / вентили для шин представляют угрозу для жизни. Держите струю на расстоянии не менее 30 см.

- Струя высокого давления очень опасна при неправильном обращении!
- Струя не должна быть направлена на людей, животных, растения или сам прибор.

Работа под высоким давлением

- Крепко держите ручной пистолет-распылитель и струйную насадку обеими руками. Помните об отдаче при включении струи высокого давления.
- Разблокируйте кнопку безопасности и нажмите курок на ручном пистолете-распылителе.
- Насос высокого давления начинает работать, как только вы нажимаете на курок пистолета - распылителя.
- Насос высокого давления останавливается, как только вы отпускаете курок на ручном пистолете-распылителе.

Настройка давления и струи регулируемого распылителя

- Вращайте сопло на 360 градусов до нужного вам значения.
- Удерживая сам пистолет, отрегулируйте распылитель до нужного угла, поворачивая сопло с отметкой 360 °, как показано на рис. 12.

ВНИМАНИЕ! Струя очень агрессивная. Не регулируйте во время распыления. Выключайте машину, если прерываете работу на длительное время.



Использование грязевой фрезы

- Остановите прибор.
- Замените насадку пистолета регулируемый распылитель на грязевую фрезу (рис. 2). Эта насадка предназначена для сильных загрязнений.

Грязевая фреза обладает высокой мощностью струи – есть риск повреждения деликатных поверхностей – лакокрасочных покрытий автомобиля или фасадов зданий. Используйте данный аксессуар с осторожностью. Грязевая фреза не входит в комплект модели ННВ 140-450.



Использование емкости с моющим средством

- Осторожно вытяните емкость для моющего средства из положения хранения и заполните моющим средством, рекомендованным для данного типа очищаемого объекта. Рекомендацию по концентрации, типам моющих средств и их правильном использовании можно получить в месте покупки моющих средств, а также эта информация должна быть на их упаковках.
- Установите емкость обратно в положение хранения. (рис. 10). Для модели ННВ 140-450 установите емкость на распылительный пистолет.
- Отрегулируйте наконечник насадки распылителя, настраивая ТОЛЬКО на НИЗКОЕ ДАВЛЕНИЕ. (рис. 11) Данная система активна только при настройке насадки распылителя на НИЗКОЕ ДАВЛЕНИЕ.
- Разблокируйте предохранитель пистолета (рис. 9). Нажмите на курок и обработайте поверхность моющим составом с водой под низким давлением.

Важно! Любые моющие средства приобретаются отдельно согласно с его назначением и в нужной концентрации. Данная информация обычно указана на емкости с моющим средством. Полную информацию также можно получить у поставщика моющих средств.



Необходимо строго соблюдать рекомендации поставщиков и производителей по использованию, назначению и безопасности моющих средств, а также строго соблюдать рекомендованные концентрации моющего средства и воды для разбавления, как например 1:50 или 1:100. Неразбавленные моющие средства могут быть очень агрессивны и повредить лакокрасочные поверхности или быть небезопасны для здоровья, возможны глубокие химические ожоги незащищенных участков кожного покрова.

Регулировка концентрации чистящего раствора (только для ННВ 225-700)

Для модели ННВ 225-700 предусмотрена возможность регулировки концентрации подаваемого чистящего раствора. Поворачивая рукоятку (рис. 8А) по часовой стрелке вы увеличиваете количество подаваемого чистящего раствора и уменьшаете, поворачивая против часовой стрелки.

УХОД ЗА ПРИБОРОМ

Прибор не требует специального технического обслуживания.

Мойка высокого давления на входе подачи воды оснащена встроенным водяным фильтром для защиты насоса (рис. 14). Если фильтр не содержать в чистоте поток воды будет ограничен, а насос может быть поврежден. Не является гарантийным случаем. Для очистки фильтра для воды снимите впускной адаптер и выньте фильтр. Промойте фильтр, чтобы на нем не было окалины или шлама, а сетка была чистой. При необходимости заменить фильтр и впускной адаптер. Приобретается отдельно в сервисной сети.

- Очистите корпус прибора. Протрите устройство слегка влажной тканью. Не чистите прибор струей воды под высоким давлением. При необходимости очистите форсунку насадки высокого давления согласно рис. 15 (стр. 6).



ВНИМАНИЕ! После использования емкости с моющим средством обязательно требуется промыть чистой водой магистраль подачи моющего средства во избежание засорения системы высохшим раствором.

Хранение и транспортировка

- Храните прибор в сухом и хорошо проветриваемом помещении.
- При длительном выводе из эксплуатации удалите чистящее средство из емкости и слейте всю воду, оставшуюся в шлангах и самом приборе. Также это необходимо сделать, если вы планируете хранить машину при отрицательных температурах.
- Оставшаяся внутри вода может замерзнуть и повредить прибор. Это не является гарантийным случаем. Поэтому желательно хранить прибор при положительных температурах во избежание его повреждения.
- При транспортировке желательно использовать оригинальную упаковку, где это возможно. Берегите прибор от падений.



Утилизация

Эти приборы не должны утилизироваться в бытовых отходах. Вы должны утилизировать старые электрические и электронные приборы отдельно.

Пожалуйста, свяжитесь с местными властями о возможностях правильной утилизации. Отправляете старое оборудование на переработку или для других форм повторного использования. Таким образом, вы сможете избежать попадания вредного материала в окружающую среду.

Утилизация упаковки

Упаковка состоит из картона, который может быть переработан. Сдайте эти материалы для переработки в соответствующие пункты приема.

Гарантия и сервис

После даты покупки предоставляется полная 1-летняя гарантия на дефекты материала и производства. Если продукт имеет дефекты в результате материальных и производственных дефектов в течение гарантийного периода, мы гарантируем бесплатный ремонт при условии, что продукт был использован надлежащим образом и для тех целей, для которых он был предназначен. На аксессуары и расходные материалы гарантия не распространяется.

Если у вас есть какие-либо проблемы или вопросы, касающиеся прибора, пожалуйста, свяжитесь с сервисным центром или торговым представителем.

ИСПРАВЛЕНИЕ ПРОБЛЕМ

Неисправность	Возможная причина	Устранение неисправности
Прибор не работает	Нет электрического напряжения на устройстве	Проверьте предохранитель в вашем щитке, кабель питания, штепсельную вилку и розетку и при необходимости замените их у квалифицированного электрика или в сервисе.
	Переключатель вкл / выкл установлен на «Выкл»	Переключатель вкл / выкл установлен в положение «Вкл»
	Поперечное сечение удлинительного кабеля недостаточно велико и / или удлинительный кабель слишком длинный	Используйте удлинительный кабель с поперечными сечениями не менее 1,5mm и / или используйте более короткий удлинительный кабель
	Удлинитель поврежден	Включите прибор без удлинителя
	Тепловая защита электродвигателя активирована	Дайте двигателю остыть 15 минут, при повторном срабатывании обратитесь в сервис для диагностики
	Сетевое напряжение ниже указанного	Проверьте и при необходимости свяжитесь с энергоснабжающей компанией, напряжение должно быть в пределах 220-230 вольт
	Насос заморожен	Разморозьте и проверьте нет ли утечек в приборе, и не допускайте это впредь.
Давление слишком низкое, но устойчивое	Шланг высокого давления поврежден или протекает в соединении	Замените шланг высокого давления или вручную затяните резьбовое соединение
Утечки в приборе	Утечки из насоса или внутренних соединений	Обратитесь в сервис
	Соединения шлангов ослаблены	Вручную затяните адаптер подачи воды и резьбовое соединение шланга высокого давления.
Неустойчивое рабочее давление	Подсос воздуха на входе воды	Проверьте подающий шланг и шланговое соединение и при необходимости замените
	Фильтр для воды забит	Очистите водяной фильтр
	Шланги подачи воды сжаты / перекручены	Выпрямить изогнутые шланги подачи воды
	Недостаточное водоснабжение	Проверьте подачу воды в водопроводе

Неисправность	Возможная причина	Устранение неисправности
Мойка высокого давления работает с перебоями.	Кабель питания поврежден.	Обратитесь в сервис
	Слабое внутреннее электрическое соединение.	Обратитесь в сервис
	Неисправен выключатель Вкл/ Выкл	Обратитесь в сервис
Двигатель запускается, но давление не повышается	Фильтр для воды забит	Очистите водяной фильтр
	Подсос воздуха на входе воды	Проверьте подающий шланг и шланговое соединение и при необходимости замените
	Воздух в системе насоса и шлангах	Удалите воздух из прибора и шланга! Запустите машину без подсоединенного шланга высокого давления, пока вода не начнет течь без пузырьков. Снова присоедините шланг высокого давления.
	Сопло форсунки высокого давления частично заблокировано	Проверьте и очистите форсунку сопла, без применения металлических предметов.
	Отверстие сопла форсунки стало слишком большим	Проверьте и замените форсунку, если необходимо в сервисе

Мойки высокого давления HYUNDAI проходят обязательную сертификацию и соответствуют требованиям:

ТР ТС 004/2011 «О безопасности низковольтного оборудования»;

ТР ТС 010/2011 «О безопасности машин и оборудования»;

ТР ТС 020/2011 «Электромагнитная совместимость технических средств».

Использование, техобслуживание и хранение мойки высокого давления HYUNDAI должно осуществляться точно, так как описано в этой инструкции по эксплуатации.

Срок службы изделия составляет 5 лет. Гарантийный срок ремонта – 1 год.

Если вы не можете устранить возникшую неполадку самостоятельно или ее нет в этой таблице, обратитесь в авторизованный сервисный центр нашей компании.

По вопросу выполнения всех других работ обращайтесь в авторизованный сервисный центр. Полный список адресов авторизованных сервисных центров Вы сможете найти на нашем официальном сайте:



www.hyundai-direct.biz

ЗМІСТ

1. Примітки	17
2. Передмова	17
3. Комплектація і опис	21
4. Технічні характеристики	22
5. Інформація про безпеку	23
6. Збірка	25
7. Робота	25
8. Догляд за виробом	27
9. Виправлення проблем	29

ПРИМІТКИ

Серійний номер виробу HYUNDAI на таблиці, розташованій на виробі містить інформацію про дату його виробництва:

1. Рік виготовлення
2. Перша буква назви моделі
3. Технічна інформація
4. Місяць виготовлення
5. Серійний номер

18ST0600001

1	2	3	4	5	

Розшифровка прикладу: виготовлено в червні 2018 року.

ПЕРЕДМОВА

Дякуємо Вам за придбання мийки високого тиску HYUNDAI.

У цьому посібнику міститься опис техніки безпеки і процедур по обслуговуванню і використанню мийки високого тиску HYUNDAI HYUNDAI HHW 140-450, HHW 185-600, HHW 190-600 і HHW 225-700.

Всі дані в Керівництві користувача містять найсвіжішу інформацію, доступну на момент друку. Просимо взяти до уваги, що деякі зміни, внесені виробником можуть бути не відображені в даному керівництві. Також зображення і малюнки можуть відрізнятися від реального виробу. При виникненні проблем використовуйте корисну інформацію, розташовану в кінці керівництва.

Перед початком роботи необхідно уважно прочитати керівництво користувача. Це допоможе уникнути можливих травм і пошкодження обладнання.

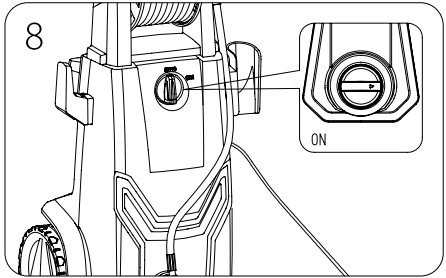
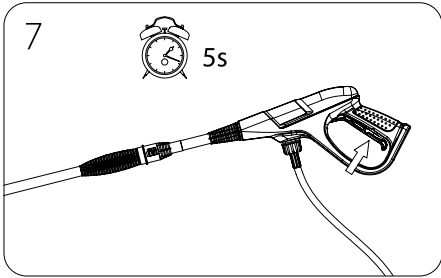
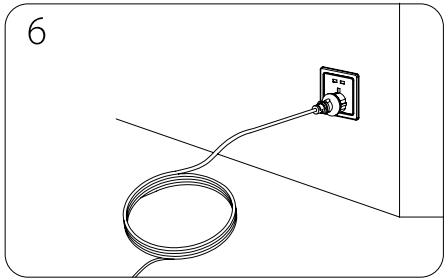
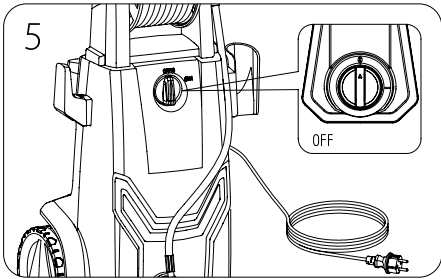
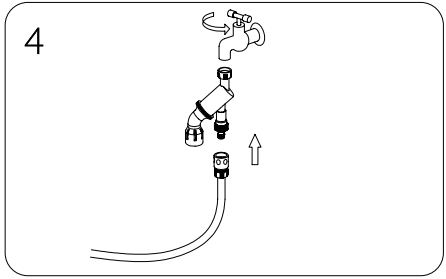
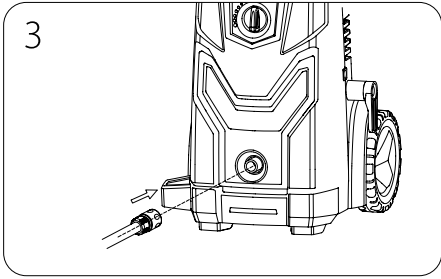
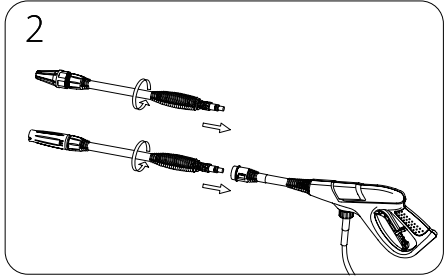
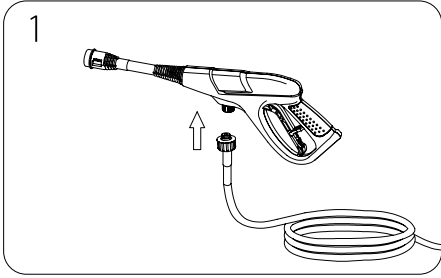

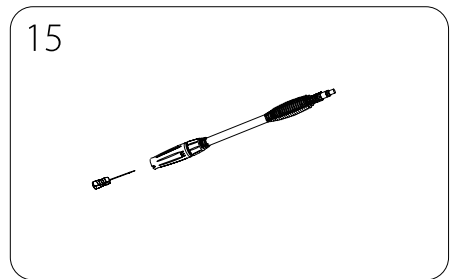
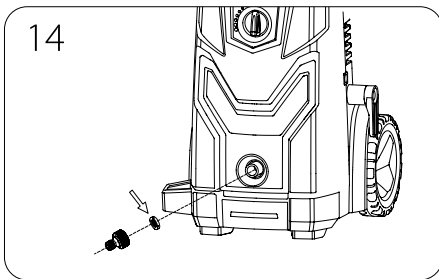
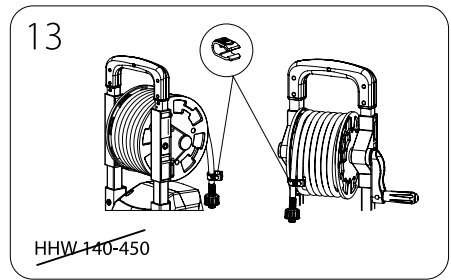
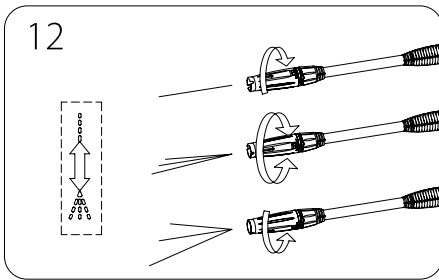
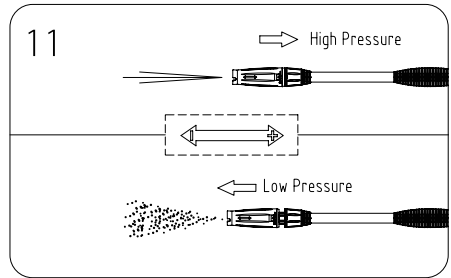
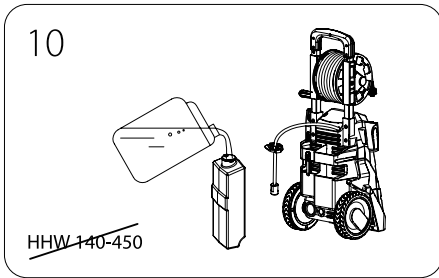
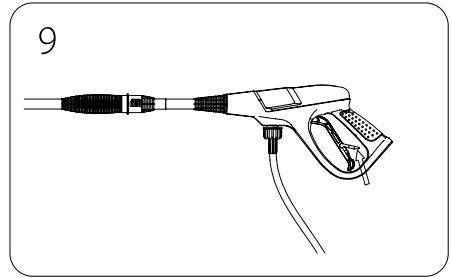
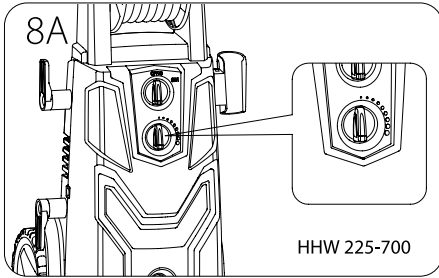

16

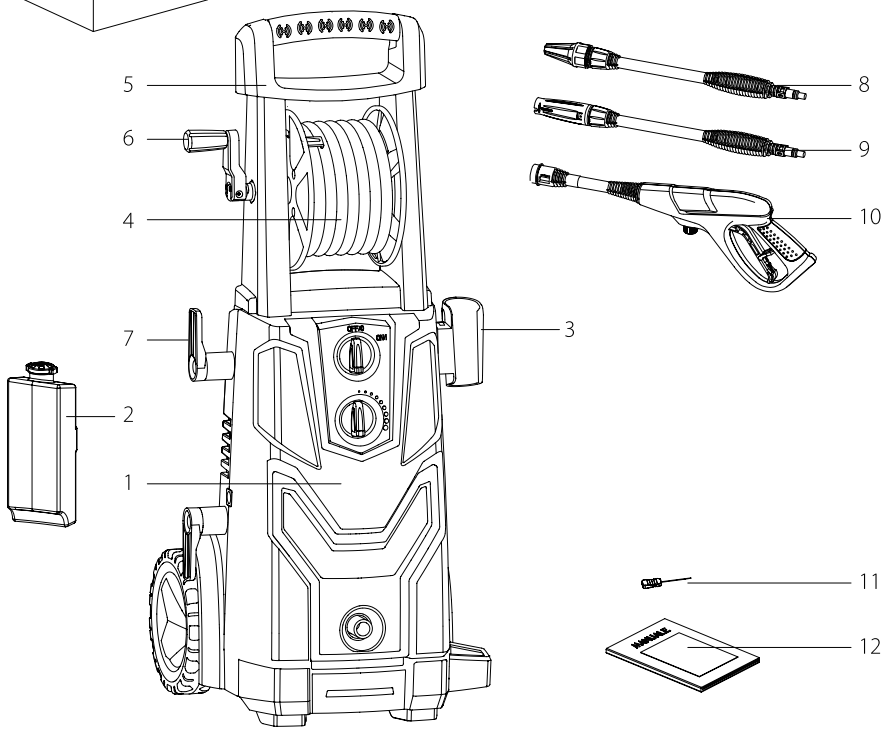
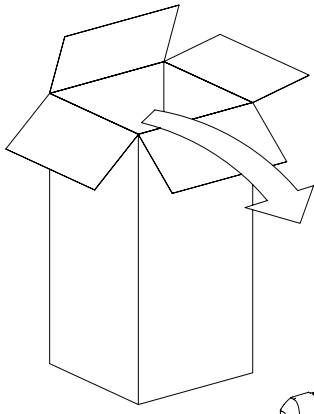

КОМПЛЕКТАЦІЯ І ОПИС

Перевірте деталі поставки як показано на мал. 16.

Обережно дістаньте прилад з упаковки і перевірте, що такі деталі є в наявності:

1. Мийка високого тиску	1 шт.
2. Ємність для м'яючої піни / шампуню	1 шт.
3. Тримач пістолета	1 шт.
4. Шланг високого тиску з котушкою (крім ННВ 140-450)	1 шт.
5. Ручка (для ННВ 140-450, ННВ 185-600 і ННВ 190-600 в розібраному вигляді)	1 шт.
6. Ручка обертання котушки	1 шт.
7. Кронштейн-тримач мережевого шнура	1 шт.
8. Насадка-фреза для бруду (крім ННВ 140-450)	1 шт.
9. Розпилювач з регульованим тиском	1 шт.
10. Пістолет-розпилювач	1 шт.
11. Голка для чищення форсунки насадки високого тиску	1 шт.
12. Керівництво по експлуатації, упаковка	1 шт.

* Наступні аксесуари не входять в комплект поставки.

Користувачі можуть купити ці аксесуари самостійно:

- Шланг для подачі води зі зворотним клапаном,
- Зворотний клапан, швидкоз'ємні фітинги на садовий шланг,
- М'ючі засоби.

ВИКОРИСТАННЯ І ПРИЗНАЧЕННЯ

Прилад призначений для очищення стін будівель, фасадів, терас, пішохідних доріжок, садової техніки, машин, транспортних засобів, інструментів і т. д. з допомогою насадки для подачі води під тиском. При необхідності Ви також можете використовувати прилад з додаванням побутових м'ючих засобів, що призначені для мийки машин, фасадів, терас тощо.

Прилад не призначений для промислового використання, використовуйте тільки в побутових цілях. Прилад повинен використовуватись тільки з деталями з цього комплекту та відповідно до цієї інструкції. Будь-яке використання приладу, що відрізняється від його передбачуваного використання і не входить до цієї інструкції, вважається несанкціонованим використанням та звільняє користувача від гарантійного ремонту, а виробника або його уповноваженого представника від будь-якої юридичної відповідальності.

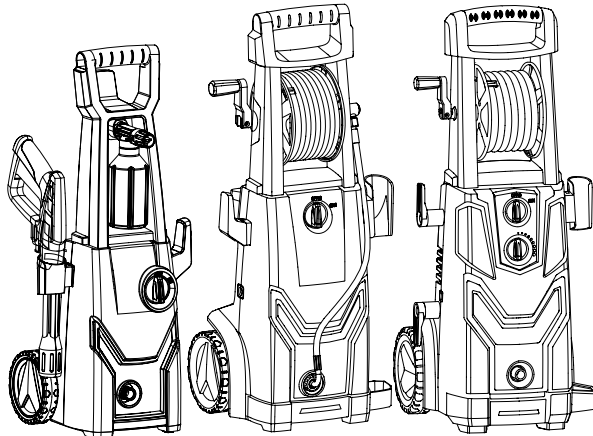

ТЕХНІЧНІ ХАРАКТЕРИСТИКИ

Мийка високого тиску		ННВ 140-450	ННВ 185-600	ННВ 190-600	ННВ 225-700
Продуктивність	л/год.	450	580	590	720
Макс. тиск	Бар	140	180	190	225
Споживана потужність	Вт	1600	2200	2400	3200
Матеріал помпи		Алюміній			
Напруга	В	230	230	230	230
Частота струму	Гц	50	50	50	50
Довжина шлангу	м	5	7	7	7
Довжина кабелю	м	5	5	5	5
Тип двигуна		Синхронний щітковий	Синхронний щітковий	Синхронний щітковий	Індукційний безщітковий
Регулювання тиску		•	•	•	•
Вбудований піногенератор		•*	•	•	•
Автовимкнення		•	•	•	•
Всмоктування води		•	•	•	•
ІР клас захисту		IPX5			
Клас безпеки		Class II			
Мін. тиск на вході	МПа	0.6			
Температура води, що подається (макс.)	tC°	50			
Маса	кг	6	9,4	9,6	29

* Насадка-пеногенератор.

ОПИС СИМВОЛІВ

- 1 Це попереджувальний символ. Цей символ використовується в керівництві користувача щоразу, коли існує ризик отримання травми. Переконайтеся, що ці попередження завжди читаються і розуміються вірно.



4



- 2 Будь ласка, уважно прочитайте всі інструкції з безпеки та експлуатації перед використанням цього приладу. Зверніть особливу увагу на всі розділи цього посібника, які містять попереджувальні символи і повідомлення.

- 3 Негайно відключіть вилку від мережі, якщо кабель пошкоджений, сильно перекручений або повністю розрізаний, а також в разі, якщо пристрій залишено без нагляду навіть на короткий час.
- 4 **УВАГА!** Ніколи не направляйте струмінь води високого тиску на людей, тварин, рослини, пристрої, електричні компоненти або дроти під напругою.
- 5 Подвійна ізоляція, прилад класу II.
- 6 Утилізація відходів та захист навколишнього середовища! Доставте прилад, аксесуари і упаковку в центр утилізації. Електричні прилади не належать до побутових відходів. Віднесіть обладнання на місце утилізації відходів. Використовувані пластикові та металеві деталі можна розділити на частини, що дозволяє використовувати їх повторно.

ЗАГАЛЬНІ ВКАЗІВКИ ПО БЕЗПЕЦІ

Прочитайте наступні інструкції з техніки безпеки, щоб уникнути пошкоджень або травм людей або майна.

Вода, що пройшла через прилад, вважається не придатною для пиття. Прилад не призначений для підключення до мережі питного водопостачання. У разі підключення до водопроводу з питною водою використовуйте запобіжний зворотний клапан потоку води.



Важливі інструкції з безпеки

Прочитайте всі інструкції перед використанням цього пристрою

При використанні даного приладу необхідно завжди дотримуватися основних заходів безпеки, включаючи наступні:

- Не використовуйте прилад без прочитання інструкції.
- Небезпека травми – не направляти потік води на людей.
- Підключення електроживлення повинно бути виконано кваліфікованим електриком відповідно до чинного законодавства.
- Рекомендується, щоб електроживлення до цього пристрою включало або пристрій захисного відключення, яке перериває живлення, якщо струм витіку на землю перевищує 30 мА протягом 30 мс, або пристрій, який перевіряє ланцюг заземлення.

Цей пристрій призначений для використання з м'якими засобами. Використання неправильних чистячих засобів або хімікатів може негативно вплинути на Вашу безпеку і безпеку приладу.



- Не використовуйте прилад, без використання захисного одягу.
- Струмій високого тиску може бути надзвичайно небезпечним. Струмій не повинен бути спрямованим на людей, тварин, електрообладнання, проводи або сам прилад.
- Не направляйте струмінь на себе або інших людей, щоб почистити одяг або взуття.
- Вимкніть електроживлення перед проведенням технічного обслуговування.
- Універсальні мийки не повинні використовуватися дітьми або непідготовленим персоналом.
- Для забезпечення безпеки приладу використовуйте тільки оригінальні запасні частини від виробника або рекомендовані виробником.

УВАГА: Фітинги й муфти рукавів високого тиску важливі для безпеки пристрою. Використовуйте тільки шланги та фітинги, рекомендовані виробником або з комплекту приладу.

- Не використовуйте прилад, якщо пошкоджено кабелі живлення або важливі частини приладу, наприклад, запобіжні пристрої, шланги високого тиску, курок пістолета.
- При використанні подовжувача кабелю вилка і розетка повинні бути водонепроникними.





ПОПЕРЕДЖЕННЯ. Неправильні подовжувачі можуть бути небезпечними.

- Щоб знизити ризик отримання травми, необхідно пильно стежити, коли прилад використовується поряд з дітьми.
- Знайте, як зупинити роботу приладу і швидко випустити тиск, ретельно ознайомтеся з органами управління.
- Будьте пильні - стежте за тим, що ви робите.
- Не використовуйте продукт, якщо ви втомилися або знаходитесь під впливом алкоголю, наркотичних препаратів або будь-яких заборонених речовин.
- Тримайте операційну зону подалі від усіх людей.
- Не перестарайтеся і не стійте на нестійкій опорі. Зберігайте завжди стійке положення і баланс.
- Виконуйте інструкції по обслуговуванню, що зазначені в керівництві.
- Завжди носіть захисний одяг і захисні окуляри. Сипучі частки і інші осколки можуть переміщатися з високою швидкістю струменем води. Рекомендуємо також носити і використовувати захисні навушники.
- Попередження: якщо прилад підключено до водопровідної питної води, то при необхідності використовуйте запобіжник зворотного потоку води або комплект шлангів на вході з ним, щоб уникнути попадання мийних засобів у водопровідну питну воду.
- Пристрій не призначений для використання особами (включаючи дітей) з обмеженими фізичними, сенсорними або розумовими здібностями або браком досвіду і знань, якщо тільки їм не було надано навчальний урок або інструкцію по використанню пристрою особою, відповідальною за їх безпеку.
- Діти повинні бути під наглядом, щоб діти не гралися з приладом
- Якщо шнур живлення пошкоджений, він повинен бути замінений виробником або його сервісним центром, або фахівцем з аналогічною кваліфікацією, щоб уникнути небезпеки.
- Вода, що пройшла через цей прилад, вважається не придатною для пиття.
- Шнур живлення з ПВХ або поліхлоропренової оболонки, або подовжувальні кабелі прийнятні для використання при температурі не нижче 0 °С.

Додаткові попередження з безпеки

Збережіть всі інструкції по застосуванню і інструкції з безпеки на майбутнє.

- Завжди слідкуйте за тим, щоб вимкнений прилад не міг бути пере запущено мимовільно.
- Модернізація або внесення будь-яких несанкціонованих змін в прилад, а також використання незатверджених деталей заборонено.
- Використовуйте тільки шланги, фітинги та муфти, що поставляються в комплекті і рекомендовані виробником.
- Ніколи не переносьте обладнання за кабель чи за шланг.
- Витягніть вилку з розетки: якщо ви не використовуєте обладнання, коли транспортуєте його або залишаєте без нагляду, під час перевірки обладнання, очищення або усунення засмічень, при проведенні робіт з очищення або технічного обслуговування або зміні аксесуарів, якщо кабель живлення або подовжувач пошкоджений після контакту з чужорідними предметами або в разі аномальної вібрації.
- Не намагайтеся ремонтувати обладнання самостійно. Всі роботи, які не вказані в даній інструкції, повинні виконуватися тільки уповноваженими нами сервісними станціями.
- Не використовуйте обладнання поблизу легкозаймистих рідин або газів. У разі недотримання існує ризик вибуху.
- Не використовуйте мийку високого тиску, якщо пошкоджений шнур живлення, захисні пристрої, шланги, вимикач або спусковий гачок.
- У разі використання продовжувача, вилка і розетка повинні бути водонепроникними. Всі інші подовжувачі можуть бути небезпечними.
- Оператор або користувач несе відповідальність за нещасні випадки або шкоду іншим людям або їх майну заподіяний за допомогою цього приладу.
- Зберігайте обладнання в сухому місці, недоступному для дітей.

- Поводьтесь з обладнанням обережно. Тримайте обладнання в чистоті для більш безпечної та ефективної роботи. Дотримуйтесь інструкцій з технічного обслуговування.
- Переконайтеся, що напруга мережі відповідає інформації на етикетці.
- Перед кожним використанням перевіряйте обладнання, кабель живлення і вилку на наявність пошкоджень, уникаючи ураження електричним струмом.
- Пошкоджені кабелі, з'єднувальні муфти і вилки або з'єднувальні дроти, які не відповідають специфікаціям, не повинні використовуватися. У разі пошкодження або обриву мережевого кабелю негайно вимкніть з розетки.
- Не використовуйте обладнання, якщо пошкоджено перемикач вмикання / вимикання. Замініть пошкоджений вимикач в сервісному центрі.
- Не перевантажуйте обладнання. Працюйте тільки в зазначеному діапазоні продуктивності. Для важкої роботи не користуйтеся інструментом з недостатньою потужністю. Не використовуйте своє обладнання для цілей, відмінних від зазначених.

ЗБІРКА

ПОПЕРЕДЖЕННЯ! Перед виконанням будь-яких робіт на обладнанні вийміть вилку з розетки і використовуйте тільки оригінальні деталі.



Перед початком будь-якого завдання по очищенню важливо оглянути область на предмет наявності предметів, які можуть створити небезпеку. Видаліть будь-які предмети з робочої зони, які можуть бути перекинуті, такі як іграшки або вуличні меблі. Переконайтеся, що всі двері і вікна щільно закриті.



- Встановіть ручку на мийку високого тиску, затягніть гвинти (для ННВ 140-450, ННВ 185-600 і ННВ 190-600).
- Зберіть тримач пістолета і шнура.
- Підключіть шланг і пістолет-розпилювач. (мал. 1)
- Надійно закріпіть шланг високого тиску (4) до розпилювача (10).
- Встановіть розпилювачі на пістолет (мал.2).
- Вставте регульований розпилювач (9) або грязьову фрезу* (8) в розпилювальний пістолет (10) і поверніть на 1/4 обороту, щоб зафіксувати їх положення.
- Підключіть адаптер шланга подачі води до впускного отвору приладу. Не застосовуйте інструменти!
- Підключіть кінцевий шланг зі швидкоз'ємною муфтою (не входить в комплект) до мийки високого тиску (мал. 3).
- Підключіть садовий шланг до крана водопроводу подачі води. (мал. 4).
- Переконайтеся, що вимикач ON / OFF знаходиться в положенні ВІМК. (мал. 5).
- Підключіть прилад до розетки змінного струму напруги 230В. (мал. 6).
- Вставте вилку в розетку.

* Чи не входить в комплект моделі ННВ 140-450.

РОБОТА

ПОПЕРЕДЖЕННЯ! Носіть відповідний одяг, захист вух і очей при роботі з обладнанням. Переконайтеся, що прилад функціонує вірно перед кожним використанням. Переконайтеся, що значення напруги відповідає мітці на обладнанні. Перевірте безпечний стан машини:



- Перевірте на дефекти візуально.
- Переконайтеся, що всі частини приладу надійно встановлені.
- Перевірте, чи затягнуті під'єднання води та трубки високого тиску.

Запуск і зупинка



Встановіть мийку високого тиску на рівну поверхню в безпечне і стійке положення.

Старт

- Відкрийте впускний кран води
- Розблокуйте запобіжний спусковий гачок на пістолеті-розпилювачі і натискайте на спусковий курок до тих пір, поки вода не стане литися стійким струменем без повітряних пробок. (мал.7)
- Щоб увімкнути пристрій, встановіть перемикач увімк / вимк в положення ON - увімк (мал. 8). Прилад готовий до використання.

Зупинка

Відпустіть курок пістолета і заблокуйте запобіжний спусковий гачок на пістолеті-розпилювачі.

- Щоб вимкнути машину, встановіть вимикач в положення OFF - вимк. (мал. 5)
- Закрийте кран подачі води.

Небезпека пошкодження машини з подальшим не гарантійним ремонтом!



В жодному разі не вмикайте прилад без подачі води, так як робота «всуху» зашкодить насосу високого тиску. Використовуйте фільтр для води, якщо вода на вході забруднена.

Небезпека смертельного травмування

- Неправильна робота з електричною мийкою високого тиску!



Будьте особливо обережні при чищенні шин. Автомобільні шинні вентиля можуть бути пошкоджені або лопнути при неправильному поводженні. Пошкоджені автомобільні шини / вентиля для шин становлять загрозу для життя. Тримайте струмінь на відстані не менше 30 см!

- Струмінь високого тиску дуже небезпечний при неправильному поводженні!
- Струмінь не повинен бути спрямованим на людей, тварин, рослини або сам прилад.

Робота під високим тиском

- Міцно тримайте ручний пістолет-розпилювач і струменеві насадку обома руками. Пам'ятайте про віддачу при увімкненні струменя високого тиску.
- Розблокуйте кнопку-запобіжник, натисніть курок на ручному пістолеті-розпилювачі.
- Насос високого тиску починає працювати, як тільки ви натискаєте на курок пістолета - розпилювача.
- Насос високого тиску зупиняється, як тільки ви відпускаєте курок на пістолеті-розпилювачі.

Налаштування тиску і струменя регульованого розпилювача

- Повертайте сопло на 360 градусів до потрібного вам значення.
- Утримуючи сам пістолет, відрегулюйте розпилювач до потрібного кута, повертаючи сопло з відміткою 360 °, як показано на мал. 12.



УВАГА! Струмінь дуже агресивний. Не регулюйте під час розпилення. Вимикайте машину, якщо перериваєте роботу на тривалий час.

Використання грязьової фрези:

- Зупиніть прилад.
- Замініть насадку пістолета - регульований розпилювач на грязьову фрезу. (мал. 2). Ця насадка призначена для сильних забруднень.

Фреза для бруду має високу потужність струменя - є ризик пошкодження делікатних поверхонь - лакофарбових покриттів автомобіля або фасадів будівель. Використовуйте цей аксесуар з обережністю. Фреза для бруду не входить в комплект моделі ННВ 140-450.



Використання ємності з миючим засобом

- Обережно витягніть ємність для миючого засобу з положення зберігання та заповніть миючим засобом, рекомендованим для типу об'єкта, що очищується. Рекомендацію по концентрації, типів миючих засобів та їх правильному використанні можна отримати в місці покупки миючих засобів, а також ця інформація повинна бути на їх упаковках. Встановіть ємність назад в положення зберігання. (мал.10). Для моделі ННВ 140-450 встановіть ємність на розпилювальний комплект.
- Відрегулюйте наконечник насадки розпилювача, налаштовуючи ТІЛЬКИ на НИЗЬКИЙ ТИСК. (мал.11) Дана система активна тільки при налаштуванні насадки розпилювача на НИЗЬКИЙ ТИСК.
- Розблокуйте запобіжник пістолета (мал. 9). Натисніть на курок і обробіть поверхню миючим засобом з водою під низьким тиском.

Важливо! Будь-які миючі засоби купуються окремо згідно з їх призначенням і в потрібній концентрації. Дана інформація зазвичай вказана на ємності з миючим засобом. Повну інформацію також можна отримати у постачальника миючих засобів.



Необхідно суворо дотримуватися рекомендацій постачальників і виробників по використанню, призначенню і безпеці миючих засобів, а також суворо дотримуватися рекомендованої концентрації миючого засобу і води для розведення, як наприклад 1:50 або 1: 100. Нерозбавлені миючі засоби можуть бути дуже агресивні і можуть пошкодити лакофарбові поверхні або бути небезпечні для здоров'я, можливі глибокі хімічні опіки незахищених ділянок шкірного покриву.

Регулювання концентрації миючого розчину (тільки для ННВ 225-700)

Для моделі ННВ 225-700 передбачена можливість регулювання концентрації миючого розчину, що подається. Повертаючи рукоятку (мал. 8А) за годинниковою стрілкою ви збільшуєте кількість подаваного розчину, що чистить і зменшуєте, повертаючи проти годинникової стрілки

ДОГЛЯД ЗА ПРИЛАДОМ

Прилад не вимагає спеціального технічного обслуговування.

Огляд очищення показано на мал. 14-15.

Мийка високого тиску на вході подачі води оснащена вбудованим водяним фільтром для захисту насоса (мал.14). Якщо фільтр не тримати в чистоті потік води буде обмежений, а насос може бути пошкоджений, що не є гарантійним випадком. Для очищення фільтра для води зніміть впускний адаптер і вийміть фільтр. Промийте фільтр, щоб на ньому не було окалини або шламу, а сітка була чистою. При необхідності замініть фільтр і впускний адаптер можна придбати додатково в сервісній мережі.

Очистіть корпус приладу. Протріть пристрій злегка вологою тканиною. Не чистіть прилад струменем води під високим тиском. При необхідності очистіть форсунку насадки високого тиску згідно мал. 15.

Зберігання та транспортування

- Зберігайте прилад в сухому і добре провітрюваному приміщенні.
- При тривалому виведенні з експлуатації видаліть засіб для чищення з ємності і злийте всю воду, що залишилася в шлангах і самому приладі. Також це необхідно зробити, якщо ви плануєте зберігати машину при мінусових температурах.
- Вода, що залишилася всередині, може замерзнути і пошкодити прилад. Це не є гарантійним випадком. Тому бажано зберігати прилад слід тільки при плюсових температурах, щоб уникнути його пошкодження.
- При транспортуванні бажано використовувати оригінальну упаковку, де це можливо. Бережіть прилад від падінь.



УВАГА! Після використання ємності з миючим засобом обов'язково потрібно промити чистою водою магістраль подачі миючого засобу, щоб уникнути засмічення системи сухим розчином.

Утилізація



Ці прилади не повинні утилізуватися разом з побутовими відходами. Ви повинні утилізувати старі електричні та електронні прилади окремо.

Будь ласка, зв'яжіться з місцевими органами самоврядування щодо можливості правильної утилізації. Відправляйте старе обладнання на переробку або для інших форм повторного використання. Таким чином, ви допоможете уникнути попадання шкідливого матеріалу в навколишнє середовище.

Утилізація упаковки:

Упаковка складається з картону, який може бути переробленим.

Здайте ці матеріали для переробки на відповідні пункти прийому.

Гарантія і сервіс

Після дати покупки надається повна 1-річна гарантія на дефекти матеріалу і виробництва. Якщо продукт має дефекти в результаті матеріальних і виробничих дефектів протягом гарантійного періоду, ми гарантуємо безкоштовний ремонт за умови, що продукт був використаний належним чином і для тих цілей, для яких він був призначений. На аксесуари і витратні матеріали гарантія не поширюється.

Якщо у вас є які-небудь проблеми або питання, що стосуються приладу, будь ласка, зв'яжіться з сервісним центром або торговим представником.

УСУНЕННЯ ПРОБЛЕМ

Нейсправність	Можлива причина	Способи усунення
Прилад не працює	Немає електричної напруги на пристрої	Перевірте запобіжник в вашому щитку, кабель живлення, штепсель і розетку і при необхідності замініть їх у кваліфікованого електрика або в сервісі.
	Перемикач Увімк / Вимк встановлено в положенні «Вимкнути»	Переведіть перемикач в положення «Увімк»
	Поперечний переріз подовжувального кабелю недостатньо великий і / або подовжувач занадто довгий	Використовуйте подовжувач з поперечними перетинами не менше 1,5 мм / або використовуйте більш короткий подовжувач
	Подовжувач пошкоджено	Увімкніть прилад без подовжувача
	Тепловий захист електродвигуна активовано	Дайте двигуну охолонути 15 хвилин, при повторному спрацюванні зверніться в сервіс для діагностики
	Мережева напруга нижче зазначеної	Перевірте і при необхідності зверніться до компанії, що постачає електроенергію, напруга повинна бути в межах 220-230 вольт
	Насос заморожено	Розморозьте і перевірте чи немає витоків в приладі, і не допускайте це надалі.
Тиск дуже низький, але стабільний	Шланг високого тиску пошкоджений або протікає в місці з'єднання	Замініть шланг високого тиску або вручну затягніть різьбове з'єднання
Виток в приладі	Виток з насоса або внутрішніх з'єднань	Зверніться в сервіс
	З'єднання шлангів ослаблені	Вручну затягніть адаптер подачі води і різьбове з'єднання шланга високого тиску.
Нестійкий робочий тиск	Підсмоктування повітря на вході води	Перевірте шланг подачі і шлангове з'єднання і при необхідності замініть
	Фільтр для води забитий	Очистіть водяний фільтр
	Шланги подачі води стиснутий / перекручений	Виправити вигнуті шланги подачі води
	Недостатнє водопостачання	Перевірте подачу води у водопроводі

Нейсправність	Можлива причина	Способи усунення
Мийка високого тиску працює з перебоями.	Кабель живлення пошкоджений.	Зверніться в сервіс
	Слабке внутрішнє електричне з'єднання.	Зверніться в сервіс
	Несправний вимикач Увімкнути / Вимкнути	Зверніться в сервіс
Двигун запускається, але тиск не підвищується	Фільтр для води забитий	Очистіть водяний фільтр
	Підсмоктування повітря на вході води	Перевірте шланг подачі і шлангове з'єднання і при необхідності замініть
	Повітря в системі насоса і шлангах	Продуйте прилад і шланг! Запустіть машину без приєднаного шланга високого тиску, поки вода не почне текти без бульбашок. Знову приєднайте шланг високого тиску.
	Сопло форсунки високого тиску частково заблоковано	Прочистіть форсунку сопла без застосування металевих предметів.
	Отвір сопла форсунки став занадто великим	Перевірте і замініть форсунку, якщо необхідно в сервісі

Якщо ви не можете усунути виниклу неполадку самостійно або її немає в цій таблиці, зверніться в авторизований сервісний центр нашої компанії.

З питання виконання всіх інших робіт звертайтеся до авторизованого сервісного центру. Повний список адрес авторизованих сервісних центрів Ви зможете знайти на нашому офіційному сайті:

www.hyundai-direct.biz

HYUNDAI
POWER PRODUCTS

www.hyundai-direct.biz

KOTO Industry LLC, USA 817 S Main St, Las Vegas, NV, 89101
3041 W Horizon Ridge Pkwy Suite 170 Henderson, NV 89052, USA

EU Importer / EU Importeur / ES Importētājs / EL Importija / ES Importuotojas:
SIA «N-PRO», Saktas iela 1A, Rīga, Latvija, LV1035

Импортер в РФ:
ООО «НЕОС ПРО», 123007, Россия, г. Москва, ул. 5-я Магистральная, д. 15

Імпортер в Україні:
ТзОВ «Візард Технікс», 03026, Україна, м. Київ, Столичне шосе 100
ТзОВ «Орієнт Технікс», 03045, Україна, м. Київ, вул. Новопирогівська 56

Made in PRC / Ražots Ķīnā / Toodetud Hiinast / Pagaminta Kinija / Виготовлено в КНР /
Сделано в КНР

Licensed by Hyundai Corporation Holdings, Korea