



ПАСПОРТ

ТРИММЕР БЕНЗИНОВЫЙ
ELITECH

ТБ 3612Т4 (Е1602.016.00)



ПАШПАРТ
ТРЫМЕР БЕНЗІНАВЫ ELITECH

ТӨЛҚҰЖАТ
БЕНЗИНДІ ТРИММЕР ELITECH

ԱՆՁՆԱԳԻՐ
ԲԵՆԶԻՆԻ ՏՐԻՄՄԵՐ ELITECH

ЕАС

RU

Паспорт изделия

3 - 23 Стр.

BY

Пашпарт вырабы

25 - 45 Старонка

KZ

Өнім паспорты

47 - 67 Бет

AM

Ապրանքի անձնագիր

69 - 87 Էջ

УВАЖАЕМЫЙ ПОКУПАТЕЛЬ!

Благодарим Вас за выбор продукции ELITECH! Мы рекомендуем Вам внимательно ознакомиться с данным паспортом и тщательно соблюдать предписания по мерам безопасности, эксплуатации и техническому обслуживанию оборудования.

Содержащаяся в паспорте информация основана на технических характеристиках, имеющихся на момент выпуска паспорта.

Настоящий паспорт содержит информацию, необходимую и достаточную для надежной и безопасной эксплуатации изделия.

В связи с постоянной работой по совершенствованию изделия изготовитель оставляет за собой право на изменение его конструкции, не влияющее на надежность и безопасность эксплуатации, без дополнительного уведомления.

СОДЕРЖАНИЕ

1. Назначение	4
2. Правила техники безопасности	4
3. Технические характеристики	6
4. Комплектация	7
5. Описание конструкции	7
6. Подготовка к работе	7
7. Эксплуатация	10
8. Техническое обслуживание	13
9. Возможные неисправности и методы их устранения	18
10. Транспортировка и хранение	19
11. Утилизация	19
12. Срок службы	19
13. Данные о производителе, импортере и сертификате/ декларации и дате производства	19
14. Гарантийные обязательства	20

1. НАЗНАЧЕНИЕ

Триммер бензиновый предназначен для кошения вновь вырастающей и не переросшей травы на подготовленных участках с травяным покрытием, приусадебных и придомовых территорий.

Триммер рекомендуется эксплуатировать при температуре окружающей среды от +5°C до +35°C и относительной влажности воздуха не более 80%.

Запрещается использовать инструмент не по назначению, не предусмотренным производителем.

2. ПРАВИЛА ТЕХНИКИ БЕЗОПАСНОСТИ

Перед эксплуатацией триммера внимательно изучите информацию в данном Паспорте изделия, ознакомьтесь с органами управления и правилами техники безопасности. Старайтесь сохранить Паспорт, он может понадобиться Вам в будущем.

Чтобы защитить себя от повреждений при кошении травы, работайте в защитных перчатках и обуви на не скользкой подошве. Надевайте одежду, сделанную из плотной ткани, и избегайте свободной одежды, которая может зацепиться за кусты и ветки. Всегда работайте в прочных длинных брюках. Не надевайте ювелирные украшения, шорты, сандалии и не ходите босиком. Зафиксируйте волосы выше уровня плеч. При работе надевайте сертифицированные очки, маски и наушники.

Перед началом работы всегда проверяйте целостность конструкции инструмента, его органов управления и применяемых режущих аксессуаров (триммерной головки, ножа, диска, защитного кожуха), правильно ли собрана конструкция. Систематически проверяйте правильность установки и надежность крепления всех узлов и агрегатов.

Все неисправные детали, компоненты и аксессуары должны быть заменены новыми. Используйте только оригинальные аксессуары и запасные части ELITECH. Запрещается работать без защитного кожуха.

Перед работой инструментом на участке удалите с обрабатываемой территории все посторонние предметы (камни, ветки, арматуру и т.д.). Посторонний предмет может отскочить от режущего элемента триммера и нанести серьезные травмы, если не использовать средства индивидуальной защиты.

Во время работы в радиусе 15м. не должно находиться посторонних лиц, особенно детей. К работе с триммером не допускаются лица, не достигшие 18 лет, а также лица в состоянии алкогольного или наркотического опьянения. Не рекомендуется работать с триммером в состоянии сильной усталости или после приема медикаментов.

Работайте с триммером только в светлое время суток или при хорошем искусственном освещении.

Не оставляйте работающий триммер без присмотра. Всегда выключайте двигатель инструмента, когда заканчиваете работать или при переходе с одного обрабатываемого участка на другой, а также при заправке топливом и техническом обслуживании.

Не погружайте триммер в воду или другую жидкость – это может привести к коррозии деталей триммера и выходу из строя элементов конструкции.

Запрещается эксплуатировать триммер в закрытых помещениях (теплицы, парники и т.д.). Это может привести к отравлению оператора выхлопными газами.

Данный триммер имеет четырехтактный двигатель. Перед началом работы залейте в топливный бак бензин АИ 92, а в масляный картер четырехтактное моторное масло для двигателей воздушного охлаждения в объеме, указанном в технических характеристиках.

Запрещается заливать топливо в бензобак при работающем двигателе.

Любой вид ремонта инструмента, кроме чистки, должен производиться в авторизованном сервисном центре ELITECH.

Критерии предельного состояния

Внимание! При возникновении посторонних шумов при работе триммера, механических повреждений корпуса, утечки топлива из бензобака, необходимо немедленно остановить двигатель и обратиться в авторизованный сервисный центр ELITECH для устранения неисправностей.

Используемые предупреждающие символы



Используйте средства защиты органов зрения и слуха.



Используйте защитные перчатки



Используйте специальную защитную обувь



Изучите содержание Паспорта изделия



Предварительно очистите обрабатываемый участок от посторонних предметов (камни, стекла, ветки и т.п.). Попав в зону вращающегося режущего аксессуара, посторонние предметы могут стать причиной травм и поломки оборудования.



Во время работы в радиусе 15 метров не должно находиться посторонних людей.



Максимальная скорость вращения ножа.



Максимальная скорость вращения триммерной головки.

3. ТЕХНИЧЕСКИЕ ХАРАКТЕРИСТИКИ

Таблица 1

ПАРАМЕТРЫ / МОДЕЛИ	ТБ 3612Т4
Код	Е1602.016.00
Мощность, л.с.	1,2
Мощность, кВт	0,9
Объем двигателя, куб.см	35,8
Тип двигателя	4 ТАКТНЫЙ
Скорость вращения вала редуктора, об/мин	9000
Диаметр ножа, мм	255
Диаметр вылета корда, мм	420
Диаметр корда, мм	2,4
Тип топлива	БЕНЗИН АИ-92
Объем топливного бака, л	1,25
Объем бака для масла, л	0,1
Расход топлива, л/ч	0,5
Уровень шума, дБ(А)	106
Масса, кг	8

4. КОМПЛЕКТАЦИЯ

Триммер	1 шт.
Нож 3-х лопастной 255 мм	1 шт.
Триммерная головка	1 шт.
Подвес ранцевый	1 шт.
Набор ключей	1 комплект
Паспорт	1 шт.

5. ОПИСАНИЕ КОНСТРУКЦИИ

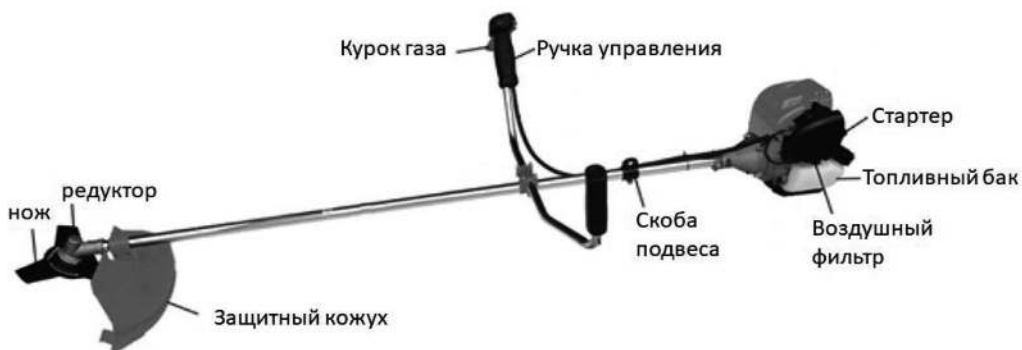

6. ПОДГОТОВКА К РАБОТЕ

Сборка.

Сборка ручки.

С помощью шестигранного ключа открутите 4 винта крепления рукоятки управления к штанге.

Установите правую и левую часть рукоятки управления в посадочное место крепления. На правой части рукоятки управления располагаются органы управления инструментом. Правая часть рукоятки управления устанавливается под правую руку.

Прижмите части рукоятки управления верхней половиной крепления и закрутите 4 винта. Для регулировки наклона рукояток ослабьте винты, установите положение рукояток, закрутите винты.



Установка защитного кожуха

Прикрепите защитный кожух на штангу с помощью скобы крепления кожуха.



Установка ножа

Установите внутренний фланец на вал. Оденьте нож на посадочное место на фланце. Установите внешний фланец, защитный фланец и зафиксируйте их гайкой.



Для затягивания гайки используйте шестигранный ключ для фиксации вала через специальное отверстие в корпусе редуктора и ключ для гайки. Гайка имеет левую резьбу.



Установка триммерной головки

Установите внутренний фланец на вал. Зафиксируйте вал от вращения ключом через отверстие в корпусе редуктора. Накрутите на вал триммерную головку. Триммерная головка имеет левую резьбу.



Заправка топлива

Внимание! Дозаправку топлива осуществляйте в хорошо проветриваемых местах, удаленных от источников огня. Не курите во время дозаправки топлива. Старайтесь заливать топливо аккуратно, не проливая. Рекомендуется для заправки использовать воронку. Пролитое топливо сразу же вытирайте. Пары бензина или капли могут загореться. Перед запуском двигателя убедитесь, что оборудование просушено. Следите за тем, чтобы в топливный бак не попала грязь.

Моторное масло

Внимание! Для транспортировки триммера масло из картера двигателя было слито. Перед первым запуском триммера залейте рекомендованное масло в картер двигателя в объеме, указанном в технических характеристиках!

Внимание! Запрещается запускать двигатель триммера без масла или с низким уровнем масла. Уровень масла в двигателе необходимо проверять перед каждым запуском или через каждые 8 часов работы триммера.

Внимание! Используйте только рекомендованное чистое моторное масло для 4-тактного двигателя воздушного охлаждения.

Внимание! Используйте только рекомендованное чистое моторное масло для 4-тактного двигателя воздушного охлаждения.

Рекомендованное моторное масло:

Elitech 4T Стандарт (SAE30, минеральное) - летнее

Elitech 4T Премиум (SAE10W30, полусинтетическое) - всесезонное

Выберите масло с подходящей вязкостью для средней температуры воздуха в регионе, где предполагается эксплуатация триммера.

Сорта масел по вязкости марки SAE:

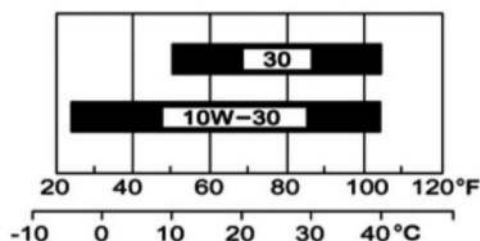

Внимание!

Запрещается смешивать разные сорта масел и масла от разных производителей.

Заправка моторного масла в картер двигателя:

Расположите триммер на ровной горизонтальной поверхности.

Выкрутите крышку масляного картера.

Через маслозаливную горловину залейте моторное масло в картер двигателя до уровня нижней кромки маслозаливной горловины.

Установите крышку масляного картера с щупом в отверстие горловины, не закручивая ее.

Извлеките щуп и проверьте уровень масла. Уровень масла должен соответствовать верхней отметке на щупе.

Проверяйте уровень масла через каждые 10 часов работы двигателя.

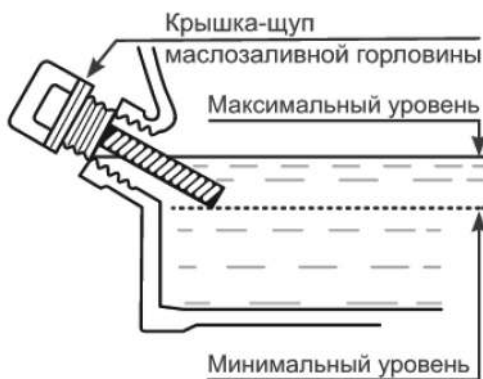

7. ЭКСПЛУАТАЦИЯ

Запуск двигателя

Запуск холодного двигателя («холодный запуск»).

Под «холодным» запуском подразумевается запуск, производимый как минимум через 5 минут после остановки двигателя или после заправки топливом.

Включите на ручке управления выключатель зажигания в положение «I».

Переведите рычаг воздушной заслонки в закрытое положение для холодного запуска. Нажмите на кнопку праймера (топливоподкачивающего насоса) 7-10 раз. Как только топливная смесь появится в прозрачной колбе, нажмите на неё ещё 2-3 раза, что гарантирует поступление топливной смеси в карбюратор, что в значительной степени облегчит запуск и снизит риск поломки элементов стартера.



Слегка потяните за ручку стартера до момента входа элементов стартера в зацепление с валом двигателя, что будет ощущаться как появившееся сопротивление движению троса стартера. После этого резко потяните ручку стартера. Если вспышка в двигателе не произошла с первого раза, нужно повторить (возможно, несколько раз) процедуру рывка до тех пор, пока не услышите в двигателе первую вспышку.

Внимание!

Никогда не наматывайте шнур стартера на руку.



Не вытягивайте шнур полностью.

Не отпускайте ручку стартера при вытянутом шнуре, это может привести к повреждению корпуса.

При вытягивании шнура не допускайте его перегиба через край отверстия в крышке стартера.

После появления звука работы двигателя верните рычаг управления заслонкой в исходное открытое положение .

Запуск прогретого двигателя («теплый» запуск).

Если двигатель был остановлен недавно и не успел остыть, перед запуском включите на ручке управления выключатель зажигания в положение «I», переведите рычаг воздушной заслонки в закрытое положение  и тут же верните его обратно в открытое положение . Дерните за рукоятку стартера, двигатель заведется и начнёт работать на повышенных оборотах.

Если при выполнении манипуляций двигатель не завёлся, значит, он «остыл» и тогда надо произвести запуск, руководствуясь рекомендациями по запуску «холодного» двигателя.

Останов двигателя

Для останова двигателя отпустите курок газа, дождитесь снижения скорости двигателя до оборотов холостого хода и переведите выключатель зажигания на ручке управления в положение «0».

Правила безопасной эксплуатации

При эксплуатации триммера используйте средства индивидуальной защиты (очки или щиток, перчатки, резиновые сапоги или другую обувь с защищенным носком).

Запрещается эксплуатировать триммер без защитного кожуха.

Убедитесь в том, что в зоне работы отсутствуют посторонние предметы (осколки стекла, камни, ветки и т.д.).

Во время работы в радиусе 15 метров не должно быть посторонних людей и животных.

Положение пользователя во время работы

Перед началом работы отрегулируйте длину наплечного ремня, чтобы положение инструмента было удобно для пользователя.

Положение инструмента во время эксплуатации должно быть таким образом, чтобы режущий аксессуар (нож, триммерная головка, диск) был параллелен и как можно ближе к земле, но не касался её. Отрегулируйте удобное для пользователя положение рукоятки.

Триммер при работе необходимо держать двумя руками и занимать устойчивое положение.

ВНИМАНИЕ! Перед заправкой следует останавливать двигатель.

Кошение травы

Для эффективного кошения травы необходимо соблюдать следующие условия:

- косить необходимо концом триммерного корда (особенно вдоль стен домов и заборов). Кошение всей длиной лески уменьшает эффективность работы и может привести к перегрузке двигателя;

- Наибольший эффект будет достигнут при кошении на максимальных оборотах двигателя;

- При временной остановке всегда отпускайте рычаг газа;

- При кошении поворачивайтесь корпусом с права на лево;

- После поворота триммера обратно немного переместитесь вперед;

- Избегайте попадания скошенной травы на вал и вращающийся режущий аксессуар при движении триммера в обратную сторону;

- Во избежание преждевременного износа триммерного корда и перегрева двигателя кошение травы высотой более 20 сантиметров следует производить леской в несколько проходов или ножом.

- Для повышения эффективности кошение нужно производить при движении справа налево (в направлении вращения триммерного корда). Скошенная трава при этом отбрасывается на скошенную поверхность;

- Не рекомендуется косить влажную траву.

Во избежание перегрева двигателя необходимо делать перерывы в работе. Для этого после полной выработки топлива в бензобаке необходимо перед следующим запуском триммера сделать перерыв в 15 мин.

На триммер возможно устанавливать, в зависимости от задач и условий, триммерную головку, нож и диск.

Триммерная головка с кордом используется при кошении мягкой невысокой травы, а также в труднодоступных местах и рядом с препятствиями (около заборов, деревьев и др.)

Для полуавтоматического выпуска лески из триммерной головки необходимо на полных оборотах двигателя слегка ударить нижнюю кнопку головки о землю. Кнопка при нажатии приведёт в движение внутренний механизм и корд под действием центробежной силы выйдет из специальных отверстий крышки триммер-

ной головки. Излишки корда автоматически обрежутся ножом, установленным на крае защитного кожуха.

3-лопастной нож для травы может использоваться для кошения более грубой и переросшей травы, а также в местах, где преобладают растения с жестким стеблем (репейник и т.п.). Для продления срока эксплуатации ножа необходимо следить, чтобы крайние от центра точки на лопастях не стачивались (угол превращается в радиус). Нож, при снятии его с инструмента, может быть заточен плоским напильником с мелкой насечкой. Рекомендуется менять положение диска, чтобы он стачивался равномерно. Использование двухстороннего ножа (с возможностью переворота плоскости) увеличивает срок эксплуатации. Кошение стальным ножом создает меньше нагрузку на двигатель и является основным способом кошения травы.

Диск с 40 зубьями (опция), сделанными из твердого сплава, предназначен для интенсивного резания более твердой структуры, как небольшие стволы и побеги кустов и деревьев и более эффективен при кошении переросшей травы, в сравнении с 3-лопастным ножом. Данный диск не имеет возможности заточки и при повреждении или износе меняется на новый.

8. ТЕХНИЧЕСКОЕ ОБСЛУЖИВАНИЕ

Общие сведения

ВАЖНО Правила безопасности приведены в гл. 2. Строго соблюдайте указания для предотвращения серьезных рисков и опасности.

Перед проведением любых операций по техническому обслуживанию:

- **Заглушите двигатель;**
- **Отсоедините колпачок свечи;**
- **Подождите, пока двигатель остынет;**
- **Прочитайте соответствующее руководство;**
- **Наденьте подходящую одежду, рабочие перчатки и защитные очки.**

Пользователь может выполнять только те работы по обслуживанию и сервису, которые указаны ниже. Ремонт инструмента и работы за пределом указанного списка должны выполняться в сервисном центре официального дилера ELITECH.

Намотка корда на катушку триммерной головки.

Нажмите на защелки головки. Удерживая защелку, поверните крышку головки в направлении «ON» и снимите крышку.



Извлеките катушку из триммерной головки.



Возьмите отрезок лески длиной 5 – 5,5 метров, сложите его пополам. Вставьте петлю лески в паз посередине катушки. Намотайте леску на катушку в два ручья. Направление намотки лески указано стрелкой на корпусе катушки.



Зафиксируйте концы лески длиной 10-15 сантиметров.



Установите катушку в корпус головки, предварительно заправив концы лески в выходные отверстия на корпусе головки.



Установите сверху крышку головки с кнопкой.



Совместите выступ корпуса головки с пазом в крышке головки. Нажмите на крышку головки и не отпуская поверните ее в направлении «OFF».

Замена моторного масла

Интервалы замены моторного масла

При запуске в эксплуатацию нового триммера первая замена масла в двигателе производится через 5 часов работы. Вторая замена масла через 25 часов работы триммера. Все последующие замены моторного масла в триммере производятся через каждые 50 часов работы триммера.

Внимание! Слив моторного масла, при его замене, необходимо производить на разогретом двигателе, чтобы обеспечить быструю полную очистку.

Замену моторного масла выполняйте в следующей последовательности:

Установите подходящую емкость для слива отработанного масла под сливное отверстие

Выкрутите крышку масляного картера

Наклоните триммер в сторону маслозаливной горловины и слейте отработанное моторное масло в емкость

Залейте рекомендованное масло до необходимого уровня

Закрутите крышку масляного картера



Внимание! Своевременно производите замену масла в двигателе. Выход из строя двигателя в результате работы на отработавшем свой ресурс масле, не подлежит гарантийному ремонту.

Обслуживание воздушного фильтра.

Воздушный фильтр следует ежедневно чистить от пыли и грязи, которые могут стать причиной:

- сбоя в работе карбюратора,
- трудности запуска,
- падения мощности двигателя,
- повышенного износа частей двигателя,
- чрезмерного расхода топлива

Для доступа к воздушному фильтру снимите крышку, открутив фиксирующие винты.



Фильтр нужно промыть в теплой воде с мылом и дать полностью высохнуть.

При обратной сборке проверьте, чтобы фильтр был плотно установлен на свое место, без щелей, через которые может происходить подсос воздуха.

В случае повреждения воздушный фильтр нужно заменить. Работать с поврежденным воздушным фильтром запрещено.

Обслуживание свечи зажигания

Внимание! Во время работы двигателя свеча зажигания нагревается до высокой температуры. Необходимо соблюдать особую осторожность при ее обслуживании во избежание получения ожогов.

Снимите со свечи наконечник высоковольтного провода

Комбинированным ключом открутите свечу зажигания против часовой стрелки.

Очистите электроды свечи зажигания металлической щеткой. Проверьте зазор между электродами. Он должен составлять 0,6-0,7мм.



После обслуживания свечи зажигания установите ее в обратной последовательности.

Во избежание повреждения резьбы сначала вверните свечу от руки до упора.

Убедившись в правильной установке свечи по резьбе, затяните ее плотно ключом.

Недостаточная затяжка свечи зажигания может привести к ее перегреву и повреждению двигателя.

ВНИМАНИЕ! Современная система зажигания – электронная и она не предполагает проверки работоспособности свечи зажигания на наличие искры, если свеча выкручена и нет полноценного контакта с цилиндром. В противном случае может выйти из строя модуль зажигания. При возникновении технических сложностей, рекомендуем обратиться к любому официальному дилеру ELITECH.

Обслуживание системы охлаждения.

Вентиляционные отверстия на корпусе двигателя, а также ребра охлаждения цилиндра во время работы могут забиваться сухой травой. Это может привести к перегреву двигателя. Поэтому периодически прочищайте вентиляционные отверстия и ребра охлаждения цилиндра кисточкой или сжатым воздухом

Обслуживание редуктора.

Раз в три месяца необходимо проверять наличие смазки в редукторе. Для этого открутите ключом против часовой стрелки болт на корпусе редуктора. Проверьте через отверстие наличие смазки в редукторе. Если необходимо – добавьте с помощью шприца специальную смазку. Закрутите ключом болт редуктора. Корпус редуктора сделан из алюминия, поэтому не прилагайте большое усилие при фиксации болта во избежание повреждения резьбы.

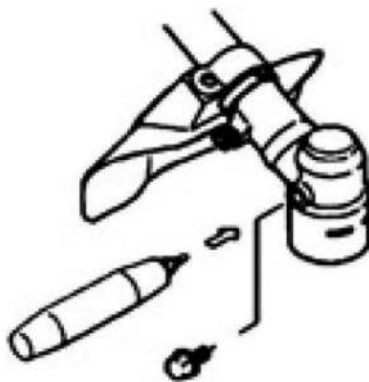

9. ВОЗМОЖНЫЕ НЕИСПРАВНОСТИ И МЕТОДЫ ИХ УСТРАНЕНИЯ

Таблица 2

НЕИСПРАВНОСТЬ	ВОЗМОЖНАЯ ПРИЧИНА	ДЕЙСТВИЯ ПО УСТРАНЕНИЮ
1. Двигатель не запускается или самопроизвольно глохнет	Неправильная процедура запуска	Соблюдайте рекомендации
	Выключатель зажигания находится в выключенном положении «0»	Переведите кнопку выключателя зажигания в положение «I».
	Недостаточно топлива в бензобаке.	Долейте топливо в бензобак.
	Недостаточно топлива в карбюраторе.	Подкачайте топливо в карбюратор, нажав на кнопку праймера 5-7 раз.
	Свеча загрязнена или неправильное расстояние между электродами	Проверить свечу зажигания
	Запуск производился при некорректном положении рычага воздушной заслонки, вследствие чего свечу «залило»	Выключить зажигание, снять крышку цилиндра, открутить свечу, несколько раз дернуть за рукоятку стартера, чтобы удалить избыток топлива; затем высушить электроды свечи и вновь установить ее на двигатель
	Воздушный, либо топливный фильтр засорен	Очистить и/или заменить фильтр.
2. Двигатель запускается, но не развивает мощность	Проблемы в карбюраторе или в герметичности двигателя	Свяжитесь с сервисным центром дилера ELITECH.
	Воздушный фильтр засорен	Очистить и/или заменить фильтр.
	Старый бензин	Слейте из бензобака старый бензин и залейте свежий.
3. Двигатель работает неравномерно, с переборами, или не набирает мощность под нагрузкой	Проблемы в настройке карбюратора	Свяжитесь с сервисным центром дилера ELITECH.
	Свеча загрязнена или неправильное расстояние между электродами	Проверить свечу зажигания
4. Катушка (нож) не развивает максимальные обороты	Проблемы в настройке карбюратора	Свяжитесь с сервисным центром дилера ELITECH.
5. Наблюдается слишком сильный шум и/или вибрация во время работы	На триммерную головку наматалась трава	Очистите триммерную головку от травы. В дальнейшем кошение травы производите на максимальных оборотах.
	Ослаблено крепление или повреждены компоненты двигателя	Остановите двигатель и отсоедините кабель свечи. Выявите наличие возможных повреждений. Проверьте, нет ли ослабленных частей и затяните их. Обратитесь в специализированный сервисный центр ELITECH для выполнения проверок и ремонта, если симптомы не пропали

Ремонт триммера должен производиться только квалифицированными специалистами в сервисном центре.

10. ТРАНСПОРТИРОВКА И ХРАНЕНИЕ

Изделие в заводской упаковке можно транспортировать всеми видами крытого транспорта при температуре воздуха от минус 50 °С до плюс 50 °С и относительной влажности до 80 % (при температуре плюс 25 °С) в соответствии с правилами перевозки грузов, действующими на данном виде транспорта.

Изделие должен храниться в заводской упаковке в отапливаемом вентилируемом помещении при температуре от плюс 5 до плюс 40 °С и относительной влажности до 80 % (при температуре плюс 25 °С).

11. УТИЛИЗАЦИЯ

Не выбрасывайте изделие, его компоненты и элементы питания вместе с бытовым мусором. Утилизируйте изделие и элементы питания согласно действующим правилам по утилизации промышленных отходов.

12. СРОК СЛУЖБЫ

Изделие относится к любительскому классу. Срок службы 5 лет.

13. ДАННЫЕ О ПРОИЗВОДИТЕЛЕ, ИМПОРТЕРЕ И СЕРТИФИКАТЕ/ ДЕКЛАРАЦИИ И ДАТЕ ПРОИЗВОДСТВА

Данные о производителе, импортере, а также данные об официальном представителе и информация о сертификате находится в приложении №1 к Паспорту изделия.

14. ГАРАНТИЙНЫЕ ОБЯЗАТЕЛЬСТВА

Гарантийный срок на изделие составляет 24 месяца с момента продажи Потребителю.

Срок службы изделия и комплектующих устанавливается производителем и указан в Паспорте изделия.

В течение гарантийного срока покупатель имеет право на бесплатное устранение неисправностей, которые явились следствием производственных дефектов. Ремонт и экспертиза товара, при обнаружении недостатка, производится только в авторизованных сервисных центрах, актуальный перечень которых можно найти на сайте <https://elitech-tools.ru/sections/service>

Гарантийный ремонт производится по предъявлению документа приобретения и гарантийного талона, а при отсутствии - срок начала гарантии исчисляется со дня изготовления изделия.

Заменяемые по гарантии детали переходят в собственность мастерской.

Гарантийное обслуживание не распространяется на изделия, недостатки которых возникли вследствие:

- нарушения условий и правил эксплуатации, хранения и/или транспортировки изделия, а также при отсутствии или частичном отсутствии или повреждении маркировочного шильдика и/или серийного номера изделия;

- эксплуатации изделия с признаками неисправности (повышенный шум, вибрация, сильный нагрев, неравномерное вращение, потеря мощности, снижение оборотов, сильное искрение, запах гари, нехарактерный выхлоп);

- механических повреждений (трещин, сколов, вмятин, деформаций и т.д.);

- повреждений, вызванных воздействием агрессивных сред, высоких температур или иных внешних факторов, при коррозии металлических частей;

- повреждений, вызванных сильным внутренним или внешним загрязнением, попаданием в изделие инородных предметов и жидкостей, материалов и веществ, засорение вентиляционных каналов (отверстий), масляных каналов, а также повреждения, наступившие вследствие перегрева, неправильного хранения, ненадлежащего ухода;

- естественного износа упорных, трущихся, передаточных деталей и материалов,

- вмешательства в работу или повреждения счётчика моточасов.

- перегрузки или неправильной эксплуатации. К безусловным признакам перегрузки изделия относятся (но не ограничиваясь): появление цветов побежалости, одновременный выход из строя сопряженных или последовательных деталей, например ротора и статора, выход из строя шестерни редуктора и якоря, первичной обмотки трансформатора, деформация или оплавление деталей, узлов изделия, или проводов электродвигателя под действием высокой температуры, а также вследствие несоответствия параметров электросети указанному в таблице номиналов для данного изделия;

- выхода из строя сменных приспособлений (звездочек, цепей, шин, форсунок, дисков, ножей кусторезов, газонокосилок и триммеров, лески и триммерных головок, защитных кожухов, аккумуляторов, свечей зажигания, топливных и

воздушных фильтров, ремней, пилок, звездочек, цанг, сварочных наконечников, шлангов, пистолетов и насадок для моек высокого давления, элементов натяжения и крепления (болтов, гаек, фланцев), воздушных фильтров и т.п.), а также неисправности изделия, вызванные этими видами износа;

- несоблюдения требований к составу и качеству топливной смеси, повлекшему выход из строя поршневой группы (залегание поршневого кольца и/или наличие царапин и задиров на внутренней поверхности цилиндра и поверхности поршня, разрушение или оплавление опорных подшипников шатуна и поршневого пальца);

- недостаточного количества масла или не соответствием типа масла в картере у компрессоров, 4-х тактных двигателей (наличие царапин и задиров на шатуне, коленвале, даже при наличии датчика уровня масла);

- выхода из строя расходных и быстроизнашивающихся деталей, сменных приспособлений и комплектующих (стартеры, приводные шестерни, направляющие ролики, приводные ремни, колеса, резиновые амортизаторы, уплотнители, сальники, лента тормоза, защитные кожухи, поджигающие электроды, термопары, сцепления, смазка, угольные щетки, ведущие звездочки, сварочная горелка (сопла, наконечники и направляющие каналы), стволы, клапана моек высокого давления, и т. п.), а так же на неисправности изделия, вызванные этими видами износа;

- вмешательства с повреждением шлицев крепежных элементов, пломб, защитных стикеров и т.п.;

Гарантия не распространяется:

- На изделие, в конструкцию которого были внесены изменения и дополнения;
- На изделия бытового назначения, используемые для предпринимательской деятельности или в профессиональных, промышленных целях (согласно назначению в руководстве по эксплуатации);

- На профилактическое и техническое обслуживание изделия (смазку, промывку, чистку, регулировку и т.д.);

- Неисправности изделия, возникшие вследствие использования принадлежностей, сопутствующих и запасных частей, которые не являются оригинальными.



ГАРАНТИЙНЫЙ ТАЛОН

Наименование изделия: _____

Модель: _____

Артикул модели: _____

Дата выпуска: _____

Серийный номер: _____

Дата продажи: _____

Штамп торговой организации:

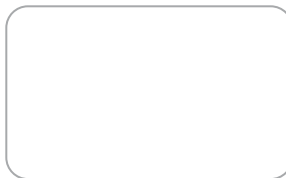

ОТРЫВНОЙ ТАЛОН № _____
(заполняется сервисным центром)

Дата приемки _____

Сервисный центр _____

Номер заказ-наряда _____

Дата выдачи _____

Подпись клиента _____

Штамп сервисного центра

ОТРЫВНОЙ ТАЛОН № _____
(заполняется сервисным центром)

Дата приемки _____

Сервисный центр _____

Номер заказ-наряда _____

Дата выдачи _____

Подпись клиента _____

Штамп сервисного центра

ОТРЫВНОЙ ТАЛОН № _____
(заполняется сервисным центром)

Дата приемки _____

Сервисный центр _____

Номер заказ-наряда _____

Дата выдачи _____

Подпись клиента _____

Штамп сервисного центра



ШАНОЎНЫ ПАКУПНІК!

Дзякуем Вам за выбар прадукцыі ELITECH! Мы рэкамендуем Вам уважліва азнаёміцца з дадзеным пашпартам і паслядоўна выконваць прадпісанні па мерах бяспекі, эксплуатацыі і тэхнічнаму абслугоўванню абсталявання.

Інфармацыя, якая змешчана ў пашпарце, грунтуецца на тэхнічных характарыстыках, дзейсных на момант выпуску пашпарта.

Дадзены пашпарт змяшчае інфармацыю, неабходную і дастатковую для надзейнай і бяспечнай эксплуатацыі вырабу.

У сувязі з няспыннай працай па ўдасканаленні вырабу вытворца пакідае за сабой права на змену яго канструкцыі, якая не ўплывае на надзейнасць і бяспеку эксплуатацыі, без дадатковага апавяшчэння.

ЗМЕСТ

1. Прызначэнне	26
2. Правілы тэхнікі бяспекі	26
3. Тэхнічныя характарыстыкі	28
4. Камплектацыя	29
5. Апісанне канструкцыі	29
6. Падрыхтоўка да працы	29
7. Эксплуатацыя	33
8. Тэхнічнае абслугоўванне	35
9. Магчымыя няспраўнасці і метады іх ухілення	40
10. Транспарціроўка і захоўванне	41
11. Утылізацыя	41
12. Тэрмін службы	41
13. Дадзеныя вытворцы, імпарцёра і сертыфіката / Дэкларацыі і даты вытворчасці	41
14. Гарантыйныя абавязацельствы	41

1. ПРЫЗНАЧЭННЕ

Трымер бензінавы прызначаны для касьбы зноў растучай і не перарослай травы на падрыхтаваных участках з травяным пакрыццём, прсыядзібных і прыдамавых тэрыторый.

Трымер рэкамендуецца эксплуатаваць пры тэмпературы навакольнага асяроддзя ад +5 ° С да +35 ° С і адноснай вільготнасці паветра не больш за 80%.

Забараняецца выкарыстоўваць трымер не па прызначэнні, не прадугледжаным вытворцам.

2. ПРАВИЛЫ ТЭХНІКІ БЯСПЕКІ

Перад эксплуатацыяй трымера ўважліва вывучыце інфармацыю ў дадзеным Пашпарце выраба, азнаёмцеся з органамі кіравання і правіламі тэхнікі бяспекі. Старайцеся захаваць Пашпарт, ён можа спатрэбіцца Вам у будучыні.

Каб абараніць сябе ад пашкодванняў пры касьбе травы, працуйце ў ахоўных пальчатках і абутку на не слізкай падэшве. Апранайце адзенне, зробленае з тоўстай тканіны, і пазбягайце свабоднага адзення, якое можа ўчапіцца за кусты і галінкі. Заўсёды працуйце ў трывалых доўгіх штанах. Не апранайце ювелірныя ўпрыгожванні, шорты, сандалі і не хадзіце басанож. Зафіксуйце валасы вышэй за ўзровень плячэй. Пры рабоце апранайце сертыфікаваныя акуляры, маскі і навушнікі.

Перад пачаткам працы заўсёды правярайце цэласнасць канструкцыі інструмента, яго органаў кіравання і прымяняюцца рэжучых аксэсуараў (трымернай га-лоўкі, нажа, дыска, ахоўнага кажуха), ці правільна сабрана канструкцыя. Сістэматычна правярайце правільнасць усталёўкі і надзейнасць мацавання ўсіх вузлоў і агрэгатаў.

Усе няспраўныя дэталі, кампаненты і аксэсуары павінны быць заменены новымі. Выкарыстоўвайце толькі арыгінальныя аксэсуары і запасныя часткі ELITECH. Забараняецца працаваць без ахоўнага кажуха.

Перад працай інструмента на ўчастку выдаліце з апрацоўваючай тэрыторыі ўсе староннія прадметы (камяні, галінкі, арматуру і г.д.). Старонні прадмет можа адскочыць ад рэжучага элемента трымера і нанесці сур'ёзныя траўмы, калі не выкарыстоўваць сродкі індывідуальнай абароны.

Падчас працы ў радыусе 15м. не павінна знаходзіцца старонніх асоб, асабліва дзяцей. Да работы з трымерам не дапускаюцца асобы, якія не дасягнулі 18 гадоў, а таксама асобы ў стане алкагольнага або наркатычнага ап'янення. Не рэкамендуецца працаваць з трымерам у стане моцнай стомленасці ці пасля прыёму медыкаментаў.

Працуйце з трымерам толькі ў светлы час сутак ці пры добрым штучным асвятленні.

Не пакідайце працуючы трымер без нагляду. Заўсёды выключаіце рухавік інструмента, калі сканчаеце працаваць або пры пераходзе з аднаго апрацоўваючага ўчастку на іншы, а таксама пры запраўцы палівам і тэхнічным абслугоўванні.

Не апускайце трымер у ваду ці іншую вадкасць – гэта можа прывесці да карозіі дэталю трымера і выхаду з ладу элементаў канструкцыі.

Забараняецца эксплуатаваць трымер у зачыненых памяшканнях (цяпліцы, шклярніцы і г.д.). Гэта можа прывесці да атручэння аператара выхлапнымі газамі.

Дадзены трымер мае чатырохтактны рухавік. Перад пачаткам працы заліце ў паліўны бак бензін АІ 92, а ў масляны картэр чатырохтактнае маторнае масла для рухавікоў паветранага астуджэння ў аб'ёме, паказаным у тэхнічных характарыстыках.

Забараняецца заліваць паліва ў бензабак пры працуючым рухавіку.

Любы выгляд рамонту інструмента, акрамя чысткі, павінен вырабляцца ў аўтарызаваным сэрвісным цэнтры ELITECH.

Крытэры гранічнага стану

Увага! Пры ўзнікненні старонніх шумоў пры працы трымера, механічных пашкодванняў корпуса, уцечкі паліва з бензабака, неабходна неадкладна спыніць рухавік і звярнуцца ў аўтарызаваны сэрвісны цэнтр ELITECH для ўхілення няспраўнасцяў.

Выкарыстоўванія папераджальныя сімвалы



Выкарыстоўвайце сродкі аховы органаў зроку і слыху.



Выкарыстоўвайце ахоўныя пальчаткі



Выкарыстоўвайце спецыяльны ахоўны абутак



Вывучыце змест Пашпарта выраба



Папярэдне ачысціце апрацоўваючы ўчастак ад старонніх прадметаў (камяні, шкла, галінкі і т.п.). Патрапіўшы ў зону рэжучага аксэсуара, які верціцца, староннія прадметы могуць стаць чыннікам траўмаў і паломкі абсталявання.



Падчас працы ў радыусе 15 метраў не павінна знаходзіцца старонніх людзей.



Максімальная хуткасць кручэння нажа.



Максімальная хуткасць кручэння трымернай галоўкі.

3. ТЭХНІЧНЫЯ ХАРАКТАРЫСТЫКІ

Табліца 1

ПАРАМЭТРЫ / МАДЭЛІ	ТБ 3612Т4
Код	E1602.016.00
Магутнасць, к.с.	1,2
Магутнасць, кВт	0,9
Аб'ём рухавіка, см ³	35,8
Тып рухавіка	4 ТАКТНЫ
Хуткасць кручэння вала рэдуктара, аб/мін	9000
Дыяметр нажа, мм	255
Дыяметр вылету корда, мм	420
Дыяметр корду, мм	2,4
Тып паліва	БЕНЗІН АИ-92
Аб'ём паліўнага бака, л	1,25
Аб'ём бака для масла, л	0,1
Расход паліва, л/ч	0,5
Узровень шуму, дБ(А)	106
Маса, кг	8

4. КАМПЛЕКТАЦЫЯ

Трымер	1 шт.
Нож 3-х лопасцевы 255 мм	1 шт.
Трымерная галоўка	1 шт.
Падвес ранцавы	1 шт.
Набор ключоў	1 камплект
Пашпарт	1 шт.

5. АПІСАННЕ КАНСТРУКЦЫІ

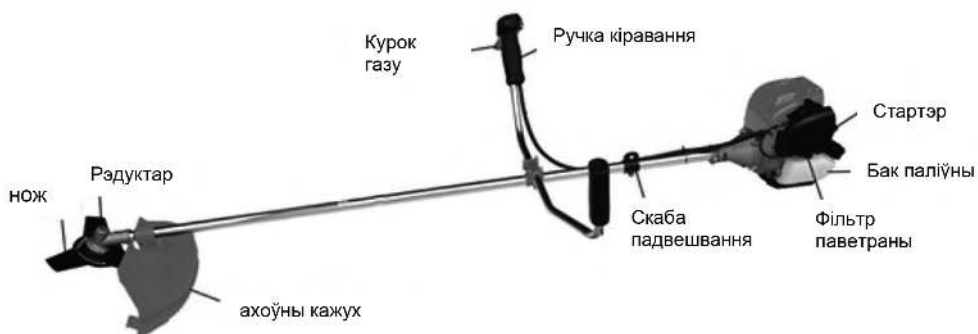

6. ПАДРЫХТОЎКА ДА ПРАЦЫ

Зборка.

Зборка ручкі.

Зборка ручкі.

З дапамогай шасціграннай ключа адкруціце 4 венты мацавання дзяржальні кіравання да штангі.

Усталюеце правую і левую частку дзяржальні кіравання ў пасадачнае месца мацавання. На правай частцы дзяржальні кіравання размяшчаюцца органы кіравання інструментам. Правая частка дзяржальні кіравання усталёўваецца пад правую руку.

Прыцісніце часткі дзяржальні кіравання верхняй паловай мацавання і закруціце 4 венты. Для рэгулявання нахілу дзяржальняў прыслабце венты, усталюеце становішча дзяржальняў, закруціце венты.



Устаноўка ахоўнага кажуха

Прымацуеце ахоўны кажух на штангу з дапамогай скабы мацавання кажуха.



Устаноўка нажа

Усталюеце ўнутраны фланец на вал. Апаніце нож на пасадачнае месца на фланцы. Усталюеце знешні фланец, ахоўны фланец і зафіксуеце іх гайкай.



Для зацягвання гайкі выкарыстоўвайце шасцігранны ключ для фіксацыі вала праз адмысловую адтуліну ў корпусе рэдуктара і ключ для гайкі. Гайка мае левае разьбярства.



Усталёўка трымернай галоўкі

Усталюеце ўнутраны фланец на вал. Зафіксуйце вал ад кручэння ключом праз адтуліну ў корпусе рэдуктара. Накруціце на вал трымерную галоўку. Трымерная галоўка мае левае разьбярства.



Запраўка паліва

Увага! Дазапраўку паліва ажыццяўляйце ў месцах з добрай вентыляцыяй, выдаленых ад крыніц агню. Не курыце падчас дазапраўкі паліва. Старайцеся заліваць паліва акуратна, не праліваючы. Рэкамендуецца для запраўкі выкарыстоўваць варонку. Разлітае паліва адразу ж выцірайце. Пары бензіну ці кроплі могуць загарэцца. Перад запускам рухавіка пераканайцеся, што абсталяванне прасушана. Сачыце за тым, каб у паліўны бак не патрапіў бруд.

Маторнае масла

Увага! Для транспарціроўкі трымера масла з картэра рухавіка было зліта. Перад першым запускам трымера заліце рэкамендаванае масла ў картэр рухавіка ў аб'ёме, паказаным у тэхнічных характарыстыках!

Увага! Забараняецца запускаяць рухавік трымера без масла або з нізкім узроўнем масла. Узровень масла ў рухавіку неабходна правяраць перад кожным запускам або праз кожныя 8 гадзін працы трымера.

Увага! Выкарыстоўвайце толькі рэкамендаванае чыстае маторнае масла для 4-тактнага рухавіка паветранага астуджэння.

Увага! Выкарыстоўвайце толькі рэкамендаванае чыстае маторнае масла для 4-тактнага рухавіка паветранага астуджэння.

Рэкамендаванае маторнае масла:

Elitech 4T Стандарт (SAE30, мінеральнае) - летняя

Elitech 4T Прэміум (SAE10W30, паўсінтэтычнае) - усесезоннае

Абярыце масла з прыдатнай глейкасцю для сярэдняй тэмпературы паветра ў рэгіёне, дзе мяркуецца эксплуатацыя трымера.

Сорт масла па глейкасці маркі SAE:

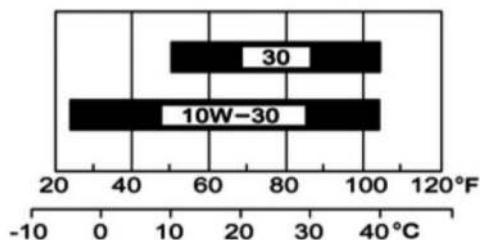

Увага!

Забараняецца змешваць розныя гатункі масла і масла ад розных вытворцаў.

Запраўка маторнага масла ў картэр рухавіка:

Размесціце трымер на роўнай гарызантальнай паверхні.

Выкруціце крышку маслянага картэра.

Праз маслазалиўную гарлавіну заліце маторнае масла ў картэр рухавіка да ўзроўню ніжняй кромкі маслазалиўной гарлавіны.

Усталюеце крышку маслянага картэра з шчупам у адтуліну гарлавіны, не кручваючы яе.

Выміце шчуп і праверце ўзровень масла. Узровень масла павінен адпавядаць верхняй адзнацы на шчупе.

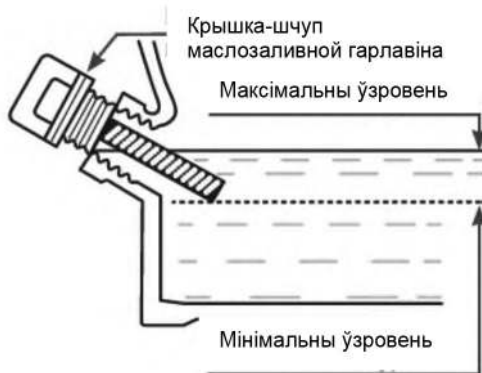

Праверяйце узровень масла через каждые 10 часов работы двигателя.

7. ЭКСПЛУАТАЦЫЯ

Запуск рухавіка

Запуск халоднага рухавіка («халодны запуск»).

Пад «халодным» запускам маецца на ўвазе запуск, які вырабляецца як мінімум праз 5 хвілін пасля прыпынку рухавіка або пасля запраўкі палівам.

Уключыце на ручцы кіравання выключальнік запальвання ў становішча «I».

Перавядзіце рычаг паветранай засланкі ў зачыненае становішча для халоднага запуску. Націсніце на кнопку праймера (палівападпампоўваючай помпы) 7-10 разоў. Як толькі паліўная сумесь з'явіцца ў празрыстай колбе, націсніце на яе яшчэ 2-3 разы, што гарантуе паступленне паліўнай сумесі ў карбюратар, што ў значнай ступені аблегчыць запуск і знізіць рызыку паломкі элементаў стартэра.

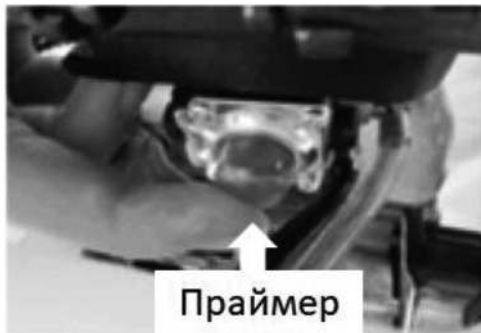

Злёгка пацягнуце за ручку стартэра да моманту ўваходу элементаў стартэра ў зачэпленне з валам рухавіка, што будзе адчувацца як з'яўленні супраціў руху троса стартэра. Пасля гэтага рэзка пацягнуце ручку стартэра. Калі выбліск у рухавіку не адбылася з першага разу, трэба паўтарыць (магчыма, некалькі разоў) працэдуру рыўка датуль, пакуль не пачуецца ў рухавіку першы выбліск.

Увага!

Ніколі не накручвайце шнур стартэра на руку.



Не выцягвайце шнур цалкам.

Не адпускайце ручку стартэра пры выцягнутым шнуры, гэта можа прывесці да пашкоджання корпуса.

Пры выцягванні шнура не дапушчайце яго перагіну праз бок адтуліны ў крышку стартэра.

Пасля з'яўлення гуку працы рухавіка вярніце рычаг кіравання засланкай у зыходнае адкрытае становішча .

Запуск прагрэтага рухавіка («цёплы» запуск).

Калі рухавік быў спынены нядаўна і не паспеў астыць, перад запускам уключыце на ручцы кіравання выключальнік запальвання ў становішча «I», перавядзіце рычаг паветранай засланкі ў зачыненае становішча  тут жа вярніце яго назад у адкрытае становішча .. Дзёрніце за дзяржальню стартэра, рухавік завядзецца і пачне працаваць на падвышаных абарачэннях.

Калі пры выкананні маніпуляцый рухавік не завёўся, значыць, ён астыў і тады трэба вырабіць запуск, кіруючыся рэкамендацыямі па запуску халоднага рухавіка.

Прыпынак рухавіка

Для супыну рухавіка адпусціце цынгель газу, дачакайцеся паніжэння хуткасці рухавіка да абарачэнняў халастога ходу і перавядзіце выключальнік запальвання на ручцы кіравання ў становішча «0».

Правілы бяспечнай эксплуатацыі

Пры эксплуатацыі трымера выкарыстоўвайце сродкі індывідуальнай абароны (акуляры або шчыток, пальчаткі, гумовыя боты ці іншы абутак з абароненым наском).

Забараняецца эксплуатаваць трымер без ахоўнага кажуха.

Пераканайцеся ў тым, што ў зоне працы адсутнічаюць староннія прадметы (асколкі шкла, камяні, галінкі і г.д.).

Падчас працы ў радыусе 15 метраў не павінна быць старонніх людзей і жывёл.

Палажэнне карыстальніка падчас працы

Перад пачаткам працы адрэгулюйце даўжыню наплечнага рамяня, каб становішча інструмента было зручна для карыстача.

Становішча прылады падчас эксплуатацыі павінна быць такім чынам, каб рэжучы аксэсуар (нож, трымерная галоўка, кружэлка) быў раўналежны і як мага бліжэй да зямлі, але не дакранаўся яе. Адрэгулюйце зручнае для карыстальніка становішча дзяржальняў.

Трымер пры працы неабходна трымаць дзвюма рукамі і займаць устойлівае становішча.

УВАГА! Перад запраўкай варта спыняць рухавік.

Кашэнне травы

Для эфектыўнага касьбы травы неабходна выконваць наступныя ўмовы:

- Касіць неабходна канцом трымернага корда (асабліва ўздоўж сцен хат і пла-тоў). Кашэнне ўсёй даўжынёй лёскі памяншае эфектыўнасць працы і можа пры-весці да перагрузкі рухавіка;

- Найбольшы эфект будзе дасягнуты пры касьбе на максімальных абаротах рухавіка;

- Пры часовым прыпынку заўсёды адпускайце рычаг газу;

- Пры касьбе паварочвайцеся корпусам з права на лева;

- Пасля павароту трымера назад крыху перамесціцеся наперад;

- Пазбягайце трапленні скошанай травы на вал і які верціцца рэжучы аксэсуар пры руху трымера ў зваротны бок;

- У пазбяганне заўчаснага зносу трымернага корда і перагрэву рухавіка кашэн-не травы вышынёй больш за 20 сантыметраў варта вырабляць лёскай у некалькі праходаў або нажом.

- Для падвышэння эфектыўнасці кашэнне трэба вырабляць пры руху справа налева (у кірунку кручэння трымернага корда). Скошаная трава пры гэтым адкіда-ецца на скошаную паверхню;

- Не рэкамендуецца касіць вільготную траву.

У пазбяганне перагрэву рухавіка неабходна рабіць перапынкі ў працы. Для гэтага пасля поўнай выпрацоўкі паліва ў бензабаку неабходна перад наступным запускам трымера зрабіць перапынак у 15 мін.

На трымер можна ўсталёўваць, у залежнасці ад задач і ўмоў, трымерную га-лоўку, нож і дыск.

Трымерная галоўка з кордам выкарыстоўваецца пры касьбе мяккай невысокай травы, а таксама ў цяжкадаступных месцах і побач з перашкодамі (каля платоў, дрэў і інш.)

Для паўаўтаматычнага выпуску лёскі з трымернай галоўкі неабходна на поўных абарачэннях рухавіка злёгка стукнуць ніжнюю кнопку галоўкі аб зямлю. Кнопка пры націску прывядзе ў рух унутраны механізм і корд пад дзеяннем цэнтрабежнай сілы выйдзе са спецыяльных адтулін крышка трымернай галоўкі. Лішкі корду аўтаматычна абрэжуцца нажом, усталяваным на краі ахоўнага кажуха.

3-лопасцевы нож для травы можа выкарыстоўвацца для касьбы грубейшай і перарослай травы, а таксама ў месцах, дзе пераважаюць расліны з цвёрдым сцяблом (дзядоўнік і т.п.). Для падаўжэння тэрміна эксплуатацыі нажа неабходна сачыць, каб крайнія ад цэнтра кропкі на лопасцях не сточваліся (вугал ператвараецца ў радыус). Нож, пры здыманні яго з інструмента, можа быць заменены плоскім напільнікам з дробным насяканнем. Рэкамендуецца мяняць становішча дыска, каб ён стачываў раўнамерна. Выкарыстанне двухбаковага нажа (з магчымасцю перавароту плоскасці) павялічвае тэрмін эксплуатацыі. Кашэнне сталёвым нажом стварае менш нагрузку на рухавік і з'яўляецца асноўным спосабам касьбы травы.

Дыск з 40 зуб'ямі (опцыя), зробленымі з цвёрдага сплава, прызначаны для інтэнсіўнага рэзання больш цвёрдай структуры, як невялікія ствалы і пабегі кустоў і дрэў і больш эфектыўны пры касьбе перарослай травы, у параўнанні з 3-лопасцевым нажом. Дадзены дыск не мае магчымасці завострывання і пры пашкоджанні або зносе мяняецца на новы.

8. ТЭХНІЧНАЕ АБСЛУГОЎВАННЕ

Агульныя звесткі

ВАЖНА Правілы бяспекі прыведзены ў гл. 2. Строга выконвайце ўказанні для прадухілення сур'ёзных рызык і небяспекі.

Перад правядзеннем любых аперацый па тэхнічным абслугоўванні:

- *Заглушыце рухавік;*
- *Адлучыце каўпачок свечкі;*
- *Пачакайце, пакуль рухавік астыне;*
- *Прачытайце адпаведнае кіраўніцтва;*
- *Надзеньце прыдатнае адзенне, працоўныя пальчаткі і ахоўныя акуляры.*

Карыстальнік можа выконваць толькі тыя работы па абслугоўванні і сэрвісе, якія пазначаны ніжэй. Ремонт інструмента і працы за мяжой указанага спісу павінны выконвацца ў сэрвісным цэнтры афіцыйнага дылера ELITECH.

Намотка лёскі (корда) на шпульку трымернай галоўкі.

Націсніце на зашчэпкі галоўкі. Утрымліваючы зашчэпку, звярніце крышку галоўкі ў кірунку «ON» і зніміце крышку.



Выміце шпульку з трымернай галоўкі.



Вазьміце адрэзак лёскі даўжынёй 5 - 5,5 метраў, складзеце яго напалову. Устаўце пятлю лёскі ў пазу пасярэдзіне катушкі. Наматайце лёску на катушку ў два ручая. Кірунак намоткі лёскі паказан стрэлкай на корпусе катушкі.



Зафіксуйце канцы лёскі даўжынёй 10-15 сантыметраў



Усталюеце катушку ў корпус галоўкі, папярэдне заправіўшы канцы лёскі ў выходныя адтуліны на корпусе галоўкі.



Усталюеце зверху крышку галоўкі з кнопкай.



Сумясціце выступ корпуса галоўкі з пазай у крышку галоўкі. Націсніце на крышку галоўкі і не адпускаючы павярніце яе ў напрамку «OFF».

Замена маторнага масла

Інтэрвалы замены маторнага масла

Пры запуску ў эксплуатацыю новага трымера першая замена масла ў рухавіку праводзіцца праз 5 гадзін працы. Другая замена масла праз 25 гадзін працы трымера. Усе наступныя замены маторнага масла ў трымеры вырабляюцца праз кожныя 50 гадзін працы трымера.

Увага! Зліў маторнага масла, пры яго замене, неабходна вырабляць на разарэтым рухавіку, каб забяспечыць хуткую поўную ачыстку.

Замену маторнага масла выконвайце ў наступнай паслядоўнасці:

Усталюеце прыдатную ёмістасць для зліву адпрацаванага масла пад зліўную адтуліну

Выкруціце крышку маслянага картэра

Нахіліце трымер у бок маслазальўной гарлавіны і зліце адпрацаванае маторнае масла ў ёмістасць

Заліце рэкамендаванае масла да неабходнага ўзроўню

Закруціце крышку маслянага картэра



Увага! Своєчасова робіце замену масла ў рухавіку. Выйсце з ладу рухавіка ў выніку працы на адпрацаваўшым свой рэсурс алеі, не падлягае гарантыйнаму ремонту.

Абслугоўванне паветранага фільтра.

Паветраны фільтр варта штодня чысціць ад пылу і бруду, якія могуць стаць чыннікам:

- збою ў працы карбюратора,
- цяжкасці запуску,
- падзення магутнасці рухавіка,
- падвышанага зносу частак рухавіка,
- празмернага расхода паліва

Для доступу да паветранага фільтра зніміце крышку, адкруціўшы фіксуючыя вінты.

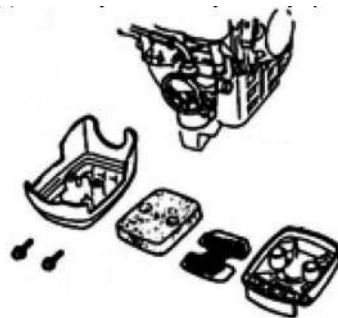

Фільтр трэба прамыць у цёплай вадзе з мылам і даць цалкам высахнуць.

Пры зваротнай зборцы праверце, каб фільтр быў шчыльна ўсталяваны на сваё месца, без шчылін, праз якія можа адбывацца падсмоктванне паветра.

У выпадку пашкоджання паветранага фільтра трэба замяніць. Працаваць з пашкоджаным паветраным фільтрам забаронена.

Абслугоўванне свечкі запальвання

Увага! Падчас працы рухавіка свечка запальвання награвяецца да высокай тэмпературы. Неабходна захоўваць асаблівую асцярожнасць пры яе абслугоўванні, каб пазбегнуць атрымання апёкаў.

Зніміце са свечкі наканечнік высакавольтнага правада

Камбінаваным ключом адкруціце свечку запальвання супраць гадзіннікавай стрэлкі.

Ачысціце электроды свечкі запальвання металічнай шчоткай. Праверце зазор паміж электродамі. Ён павінен складаць 0,6-0,7мм.

Пасля абслугоўвання свечкі запальвання ўсталюецца яе ў зваротнай паслядоўнасці.

Каб пазбегнуць пашкоджання разьбы, спачатку ўкруціце свечку ад рукі да ўпора.

Пераканаўшыся ў правільнай усталёўцы свечкі па разьбярстве, зацягніце яе шчыльна ключом.

Недастатковая зацяжка свечкі запальвання можа прывесці да яе перагрэву і пашкоджання рухавіка.

УВАГА! Сучасныя сістэмы запальвання - электронныя і яны не мяркуюць праверкі працаздольнасці свечкі запальвання на наяўнасці іскры, калі свечка выкру-



чана і няма паўнавартаснага кантакту з цыліндрам. У адваротным выпадку можа выйсці са строю модуль запальвання. Пры ўзнікненні тэхнічных складанасцяў, раім звярнуцца да любога афіцыйнага дылера ELITECH.

Абслугоўванне сістэмы астуджэння.

Вентыляцыйныя адтуліны на корпусе рухавіка, а таксама рэбры астуджэння цыліндру падчас працы могуць забівацца сухой травой. Гэта можа прывесці да перагрэву рухавіка. Таму перыядычна прачышчайце вентыляцыйныя адтуліны і рэбры астуджэння цыліндру пэндзлікам або сціснутым паветрам

Абслугоўванне рэдуктара.

Раз у тры месяцы неабходна правяраць наяўнасць змазкі ў рэдуктары. Для гэтага адкруціце ключом супраць гадзіннікавай стрэлкі болт на корпусе рэдуктара. Праверце праз адтуліну наяўнасць змазкі ў рэдуктары.. Калі неабходна – дадайце з дапамогай шпрыца адмысловую змазку. Закруціце ключом болт рэдуктара. Корпус рэдуктара зроблены з алюмінія, таму не прыкладайце вялікі высілак пры фіксацыі балта ў пазбяганне пашкоджання разьбярства.



9. МАГЧЫМЫЯ НЯСПРАЎНАСЦІ І МЕТАДЫ ІХ УХІЛЕННЯ

Табліца 2

НЯСПРАЎНАСЦЬ	ПРЫЧЫНА	ДЗЕЯННІ ПА ўХІЛЕННІ
Рухавік не запускаецца ці самаадвольна глухне	Няправільная працэдура запуску	Выконвайце рэкамендацыі
	Выключальнік запальвання знаходзіцца ў выключаным становішчы "0"	Перавядзіце кнопку выключальніка запальвання ў становішча "I".
	Недастаткова паліва ў бензабаку.	Даліце паліва ў бензабак.
	Недастаткова паліва ў карбюратары.	Падпампуйце паліва ў карбюратар, націснуўшы на кнопку праймера 5-7 разоў.
	Свечка забруджана ці няправільнай адлегласць паміж электродамі	Праверыць свечку запальвання
	Запуск вырабляўся пры некарэктным становішчы рычага паветранай засланкі, з прычыны чаго свечку заліло	Выключыць запальванне, зняць крышку цыліндру, адкруціць свечку, некалькі разоў тузануць за дзяржальню стартэра, каб выдаліць лішак паліва; затым высушыць электроды свечкі і ізноў усталяваць яе на рухавік
	Паветраны, альбо паліўны фільтр засмечаны	Ачысціць і/ці замяніць фільтр.
	Праблемы ў карбюратары або ў герметычнасці рухавіка	Звяжыцеся з сэрвісным цэнтрам дылера ELITECH.
Рухавік запускаецца, але не развівае магутнасць	Паветраны фільтр засмечаны	Ачысціць і/ці замяніць фільтр.
	Стары бензін	Зліце з бензабака стары бензін і заліце свежы.
	Праблемы ў наладзе карбюратора	Звяжыцеся з сэрвісным цэнтрам дылера ELITECH.
Рухавік працуе нераўнамерна, з перабоямі, ці не набірае магутнасць пад нагрузкай	Свечка забруджана ці няправільная адлегласць паміж электродамі	Праверыць свечку запальвання
	Праблемы ў наладзе карбюратора	Звяжыцеся з сэрвісным цэнтрам дылера ELITECH.
Катушка (нож) не развівае максімальныя абароты	На трымерную галоўку наматалася трава	Ачысціце трымерную галоўку ад травы. У далейшым кашэнне травы робіце на максімальных абаротах.
Назіраецца занадта моцны шум і/або вібрацыя падчас працы	Аслаблена мацаванне або пашкоджаны кампаненты рухавіка	Спыніце рухавік і адлучыце кабель свечкі. Выявіце наяўнасць магчымых пашкоджанняў. Праверце, ці няма аслабленых частак і зацягніце іх. Звярніцеся ў спецыялізаваны сэрвісны цэнтр ELITECH для выканання праверак і рамонту, калі сімптомы не зніклі

Рамонт трымера павінен вырабляцца толькі кваліфікаванымі адмыслоўцамі ў сэрвісным цэнтры.

10. ТРАНСПАРЦІРОЎКА І ЗАХОЎВАННЕ

Выраб ва ўпакоўцы вытворца можна транспартаваць усімі відамі крытага транспарту пры тэмпературы паветра ад мінус 50 да плюс 50 ° С і адноснай вільготнасці да 80% (пры тэмпературы плюс 25 ° С) у адпаведнасці з правіламі перавозкі грузаў, якія дзейнічаюць на дадзеным відзе транспарту.

Выраб павінен захоўвацца ў пакаванні вытворца ў ацяпляным вентыляваным памяшканні пры тэмпературы ад плюс 5 да плюс 40°С і адноснай вільготнасці да 80% (пры тэмпературы плюс 25°С).

11. УТЫЛІЗАЦЫЯ

Не выкідайце выраб і яго кампаненты разам з бытавым смеццем. Утылізуйце выраб згодна з дзейнымі правіламі па ўтылізацыі прамысловых адходаў.

12. ТЭРМІН СЛУЖБЫ

Выраб адносіцца да любіцельскага класа. Тэрмін службы 5 гадоў.

13. ДАДЗЕННЯ ВЫТВОРЦЫ, ІМПАРЦЁРА І СЕРТЫФІКАТА / ДЭКЛАРАЦЫІ І ДАТЫ ВЫТВОРЧАСЦІ

Дадзеныя аб вытворцы, імпарцёры, афіцыйным прадстаўніку, інфармацыя аб сертыфікацыі або дэкларацыі, а таксама інфармацыя аб даце вытворчасці, знаходзіцца ў дадатку №1 да Пашпарта вырабу.

14. ГАРАНТЫЙНЫЯ АБАВЯЗАЦЕЛЬСТВЫ

Гарантыйны тэрмін на выраб складае 24 месяцы з моманту продажу Спажыўцу.

Тэрмін службы выраба і камплектуючых устанавіваецца вытворцам і пазначаны ў Пашпарце вырабу.

На працягу гарантыйнага тэрміну пакупнік мае права на бясплатнае ўхіленне няспраўнасцяў, якія з'явіліся следствам вытворчых дэфектаў. Рамонт і экспертыза тавара, пры выяўленні недахопу, робіцца толькі ў аўтарызаваных сэрвісных цэнтрах, актуальны пералік якіх можна знайсці на сайце <https://elitech-tools.ru/sections/service>

Гарантыйны ремонт вырабляецца па прад'яўленні дакумента набыцця і гарантыйнага талона, а пры адсутнасці - тэрмін пачатку гарантыі вылічаецца са дня выраба інструмента.

Замяняемая па гарантыі дэталі пераходзяць ва ўласнасць майстэрні.

Гарантыйнае абслугоўванне не распаўсюджваецца на вырабы, недахопы якіх узніклі з прычыны:

- парушэнні ўмоў і правілаў эксплуатацыі, захоўвання і/або транспарціроўкі вырабу, а таксама пры адсутнасці або частковай адсутнасці або пашкоджанні маркіровачнага шылдыка і/або серыйнага нумара вырабу;

- эксплуатацыі выраба з прыкметамі няспраўнасці (падвышаны шум, вібрацыя, моцны нагрэў, нераўнамернае кручэнне, страта магутнасці, зніжэнне абарачэнняў, моцнае іскрэнне, пах гару, нехарактэрны выхлоп);

- механічных пашкоджанняў (расколін, сашпіліўшы, увагнутасцяў, дэфармацыі і г.д.);

- пашкоджанняў, выкліканых уздзеяннем агрэсіўных асяроддзяў, высокіх тэмператур ці іншых вонкавых фактараў, пры карозіі металічных частак;

- пашкоджанняў, выкліканых моцным унутраным або знешнім забруджваннем, трапленнем у выраб іншародных прадметаў і вадкасцей, матэрыялаў і рэчываў, запарушванне вентыляцыйных каналаў (адтулін), масляных каналаў, а таксама пашкоджанні, якія наступілі з прычыны перагрэву, няправільнага захоўвання, неапазгляду;

- натуральнага зносу перадаткавых дэталей і матэрыялаў якія труцца;

- умяшання ў працу або пашкоджанні лічыльніка мотагадзін.

- перагрузкі ці няправільнай эксплуатацыі. Да безумоўных прыкмет перагрузкі выраба ставяцца (але не абмяжоўваючыся): з'яўленне колераў пабегласці, адначасовы выхад з ладу спалучаных ці паслядоўных дэталей, напрыклад ротара і статара, выхад з ладу шасцярні рэдуктара і якара, першаснай абмоткі трансфарматара, дэфармацыя ці аплаўленне дэталей, ці правадоў электрарухавіка пад дзеяннем высокай тэмпературы, а таксама з прычыны неадпаведнасці параметраў электрасеткі паказанаму ў табліцы наміналаў для дадзенага выраба;

- выхад са строю зменных прыстасаванняў (зорчак, ланцугоў, шын, фарсунак, дыскаў, нажоў кустарэзаў, газонакасілак і трымераў, лёскі і трымерных галоў, ахоўных кажухоў, акумулятараў, свечак запальвання, паліўных і паветраных фільтраў, рамянёў, фільтраў зварачных наканечнікаў, шлангаў, пісталетаў і насадак для мыек высокага ціску, элементаў нацяжэння і мацаванні (балтоў, гаек, фланцаў), паветраных фільтраў і т.п.), а таксама няспраўнасці выраба, выкліканыя гэтымі відамі зносу;

- невыканання патрабаванняў да складу і якасці паліўнай сумесі, які пацягнуў выхад з ладу поршневай групы (заляганне поршневага кольца і/або наяўнасць драпін і задзіраў на ўнутранай паверхні цыліндру і паверхні поршня, разбурэнне або аплаўленне апорных падшыпнікаў шатуна і поршневага пальца);

- недастатковай колькасці масла ці не адпаведнасцю тыпу масла ў картэры ў кампрэсараў, 4-х тактных рухавікоў (наяўнасць драпін і задзіраў на шатуне, каленвале, нават пры наяўнасці датчыка ўзроўня масла);

- выхад з ладу расходных і хутказношвальных дэталёў, зменных прыстасаванняў і камплектуючых (стартары, прывадныя шасцярні, накіравальныя ролікі, прывадныя рамяні, колы, гумовыя амартызатары, ушчыльняльнікі, сальнікі, стужка тормазу, ахоўныя кажухі, якія падпальваюць электроды, тэрмапары шчоткі, кіроўныя зорачкі, зварачная гарэлка (соплы, наканечнікі і накіравальныя каналы), ствалы, клапана мыек высокага ціску, і т. п.), а гэтак жа на няспраўнасці выраба, выкліканыя гэтымі выглядамі зносу;

- умяшанні з пашкоджаннем шліцоў крапежных элементаў, пломбаў, ахоўных стыкераў і т.п.;

Гарантыя не распаўсюджваецца: ...

- На выраб, у канструкцыю якога былі ўнесены змяненні і дапаўненні;

- на вырабы бытавога прызначэння, якія выкарыстоўваюцца для прадпрымальніцкай дзейнасці або ў прафесійных, прамысловых мэтах (згодна з прызначэннем у кіраўніцтве па эксплуатацыі);

- На прафілактычнае і тэхнічнае абслугоўванне выраба (змазку, прамыванне, чыстку, рэгуляванне і г.д.);

- Няспраўнасці вырабу, якія ўзніклі з прычыны выкарыстання прыладдзя, спадарожных і запасных частак, якія не з'яўляюцца арыгінальнымі.



ГАРАНТЫЙНЫ ТАЛОН

Найменне вырабу: _____

Мадэль: _____

Артыкул мадэлі: _____

Дата выпуску: _____

Серыйны нумар: _____

Дата продажу: _____

Штамп гандлёвай арганізацыі:

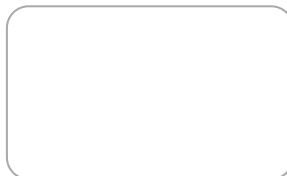

АДРЫЎНЫ ТАЛОН № _____
(запоўняецца супрацоўнікам сэрвіснага цэнтра)

Дата прыёмкі _____

Сэрвісны цэнтр _____

Нумар заказу-нараду _____

Дата выдачы _____

Подпіс кліента _____

Штамп сэрвіснага цэнтра



АДРЫЎНЫ ТАЛОН № _____
(запоўняецца супрацоўнікам сэрвіснага цэнтра)

Дата прыёмкі _____

Сэрвісны цэнтр _____

Нумар заказу-нараду _____

Дата выдачы _____

Подпіс кліента _____

Штамп сэрвіснага цэнтра



АДРЫЎНЫ ТАЛОН № _____
(запоўняецца супрацоўнікам сэрвіснага цэнтра)

Дата прыёмкі _____

Сэрвісны цэнтр _____

Нумар заказу-нараду _____

Дата выдачы _____

Подпіс кліента _____

Штамп сэрвіснага цэнтра



ҚҰРМЕТТІ САТЫП АЛУШЫ!

ELITECH өнімдерін таңдағаныңыз үшін рахмет! Біз сізге осы төлқұжатпен мұқият танысып, қауіпсіздік шаралары, жабдықты пайдалану және техникалық қызмет көрсету бойынша нұсқауларды мұқият орындауды ұсынамыз.

Төлқұжатта қамтылған ақпарат төлқұжатты шығару сәтіндегі техникалық сипаттамаларға негізделген.

Осы төлқұжат өнімді сенімді және қауіпсіз пайдалану үшін қажетті және жеткілікті ақпаратты қамтиды.

Өнімді жетілдіру жөніндегі тұрақты жұмысқа байланысты өндіруші қосымша ескертусіз пайдаланудың сенімділігі мен қауіпсіздігіне әсер етпейтін оның құрылымын өзгерту құқығын өзіне қалдырады.

МАЗМҰНЫ

1. Мақсаты.....	48
2. Техникалық қауіпсіздік ережелері	48
3. Техникалық сипаттамалары.....	50
4. Жиынтықталуы.....	51
5. Құрастырылым сипаттамасы	51
6. Жұмысқа дайындау	51
7. Пайдалану.....	54
8. Техникалық қызмет көрсету	57
9. Ақаулықтар және оларды жөндеу әдістері	62
10. Тасымалдау және сақтау	63
11. Көдеге жарату	63
12. Қызмет мерзімі.....	63
13. Өндіруші, импорттаушы және сертификат / декларация және өндіріс күні туралы мәліметтер	63
14. Кепілдік міндеттемелері	63

1. МАҚСАТЫ

Бензин триммер шөптер өскен дайындалған жерлерде, жеке және іргелес аумақтарда жаңадан өскен және өспеген шөптерді шабуға арналған құрал болып табылады.

Триммерді +5°C-тан +35°C-қа дейінгі қоршаған орта температурасында және ауаның салыстырмалы ылғалдылығы 80% аспайтын кезде пайдалану ұсынылады.

Құралды өндіруші көрсеткен мақсаттардан басқа мақсаттарда пайдалануға тыйым салынады.

2. ТЕХНИКАЛЫҚ ҚАУІПСІЗДІК ЕРЕЖЕЛЕРІ

Триммерді іске қоспас бұрын, осы өнім төлқұжатындағы ақпаратты мұқият зерттеңіз, басқару элементтерімен және қауіпсіздік ережелерімен танысыңыз. Төлқұжатты сақтауға тырысыңыз, болашақта сізге қажет болуы мүмкін.

Шөп шабу кезінде жарақаттанудан қорғану үшін қорғаныш қолғаптар мен тайғақ емес табаны бар аяқ киімді киіңіз. Қалың матадан тігілген киімдерді киіңіз және бұталар мен бұтақтарға ілініп қалуы мүмкін кең киімдерден аулақ болыңыз. Жұмыс кезінде әрқашан төзімді ұзын шалбар киіңіз. Зергерлік бұйымдарды, шорттарды, сандалдарды кимеңіз, жалаң аяқ жүрмеңіз. Шашыңызды иық деңгейінен жоғары бекітіңіз. Жұмыс кезінде сертификатталған көзілдірік, маска және құлаққап киіңіз.

Жұмысты бастамас бұрын әрқашан құрал құрылымының, оның басқару элементтері мен қолданылатын кесу керек-жарақтарының (триммер басы, пышақ, диск, қорғаныс қақпағы) тұтастығын және құрылымның дұрыс жиналған-жинақталмағанын тексеріңіз. Барлық компоненттер мен тораптардың дұрыс орнатылуын және бекітудің сенімділігін жүйелі түрде тексеріңіз.

Барлық ақаулы бөлшектер мен керек-жарақтар жаңасымен ауыстырылуы керек. Тек түпнұсқа ELITECH керек-жарақтары мен қосалқы бөлшектерін пайдаланыңыз.

Қорғаныш қаптамасыз жұмыс істеуге тыйым салынады. Алаңда құралды қолданбас бұрын, өңделетін аймақтан барлық бөгде заттарды (тастар, бұтақтар, арматуралар және т.б.) алып тастаңыз. Жеке қорғаныс құралдары пайдаланылмаса, триммер пышағынан бөгде зат лақтырылып, ауыр жарақат алуы мүмкін.

15 м радиуста жұмыс істеу кезінде рұқсат етілмеген адамдар, әсіресе балалар болмауы керек. 18 жасқа толмаған адамдарға, сондай-ақ алкогольдік немесе есірткілік масаң күйдегі адамдарға триммерді басқаруға рұқсат етілмейді. Триммерді қатты шаршау жағдайында немесе дәрі қабылдағаннан кейін пайдалану ұсынылмайды.

Триммерді тек күндізгі уақытта немесе жақсы жасанды жарықта ғана пайдаланыңыз.

Триммерді қараусыз қалдырмаңыз. Жұмысты аяқтаған кезде немесе бір жү-

мыс аймағынан екіншісіне ауысқанда, сондай-ақ жанармай құю және техникалық қызмет көрсету кезінде әрқашан құрал қозғалтқышын өшіріңіз.

Триммерді суға немесе басқа сұйықтыққа батырмаңыз - бұл қайшы бөліктерінің коррозиясына және құрылымдық элементтердің істен шығуына әкелуі мүмкін.

Триммерді жабық жерлерде (жылыжайларда, парниктерде және т.б.) пайдалануға тыйым салынады. Бұл оператордың пайдаланылған түтіндерден улануына әкелуі мүмкін.

Бұл триммерде төрт тактілі қозғалтқыш бар. Жұмысты бастамас бұрын жанармай бағын АИ 92 бензинімен және май жинағышты ауамен салқындатылатын қозғалтқыштарға арналған төрт тактілі мотор майымен техникалық шарттарда көрсетілген көлемде толтырыңыз.

Қозғалтқыш жұмыс істеп тұрған кезде газ бағына отын құюға болмайды .

Тазалаудан басқа құралдарды жөндеуде кез келген жұмыстардың түрі ELITECH өкілетті қызмет көрсету орталығында жүргізілуі керек.

Шекті күй критерийлері

Назар аударыңыз! Триммердің жұмыс істеп жатқан кезде корпустың механикалық зақымдалуы пайда болса немесе газ бағынан жанармай ағып кетсе, бөгде шу пайда болса, ақаулықты жою үшін қозғалтқышты дереу тоқтатып, ELITECH өкілетті қызмет көрсету орталығына хабарласыңыз.

Қолданылған ескерту таңбалары



Көзді және құлақты қорғайтын құрал киіңіз.



Қорғаныс қолғаптарын киіңіз



Арнайы қауіпсіздік аяқ киімін пайдаланыңыз



Өнімнің Төлқұжатының мазмұнын зерттеңіз



Өңделген аумақты бөтен заттардан (тастар, шынылар, бұтақтар және т.б.) алдын ала тазалаңыз. Егер бөтен заттар айналатын кескіш құралдың аумағына кірсе, олар адамға жарақ тигізу немесе жабдыққа зақым келтіруі мүмкін.



Жұмыс кезінде бейтаныс адамдар 15 метр радиуста болмауы керек.



Пышақтың максималды айналу жылдамдығы.



Триммер басының максималды айналу жылдамдығы .

3. ТЕХНИКАЛЫҚ СИПАТТАМАЛАРЫ

1-кесте

ПАРАМЕТРЛЕР / МОДЕЛЬДЕР	ТБ 3612Т4
Код	E1602.016.00
Қуат, а.к	1,2
Қуат , кВт	0,9
Қозғалтқыш көлемі, см ³	35,8
Қозғалтқыш түрі	4 ТАКТЛІ
Беріліс қорабы білігінің айналу жылдамдығы, айн/мин	9000
Пышақ диаметрі, мм	255
Сымды ұзарту диаметрі, мм	420
Сымның диаметрі, мм	2,4
Отын түр	БЕНЗИН АИ-92
Жанармай бағының көлемі, л	1,25
Май бағының көлемі, л	0,1
Отын шығыны, л / сағ	0,5
Шу деңгейі, дБ(А)	106
Салмағы, кг	8

4. ЖИЫНТЫҚТАЛУЫ

Триммер	1 дана
3 қалақшалы пышақ 255 мм	1 дана
Триммерная головка	1 дана
Сөмке ілгіші	1 дана
Кілттер жинағы	1 комплект
Төлқұжат	1 дана

5. ҚҰРАСТЫРЫЛЫМ СИПАТТАМАСЫ

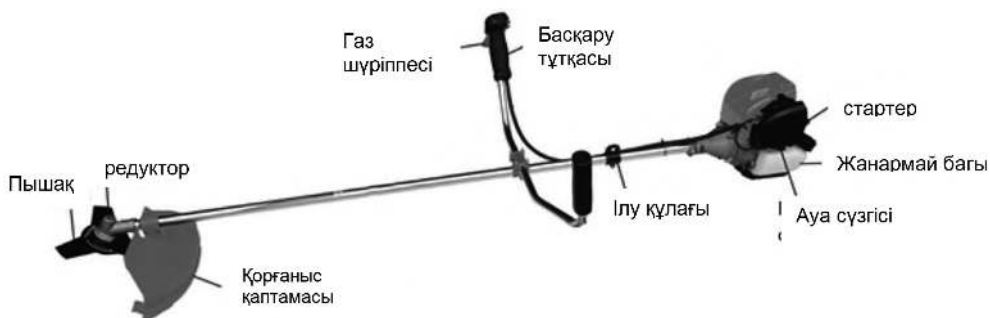

6. ЖҰМЫСҚА ДАЙЫНДЫҚ

Жинау

Тұтқаны құрастыру.

Алт қырлы кілтін пайдаланып, басқару тұтқасын штангаға бекітетін 4 бұранданы бұрап алыңыз.

Басқару тұтқасының оң және сол жағын бекіту орнына орнатыңыз. Құралдың басқару элементтері басқару тұтқасының оң жағында орналасқан. Басқару тұтқасының оң жағы оң қолдың астына орнатылады.

Бекіткіштің жоғарғы жартысын басқару тұтқасының бөліктерін басып, 4 бұранданы бұраңыз. Тұтқалардың көлбеуін реттеу үшін бұрандаларды босатыңыз, тұтқалардың орнын орнатыңыз, бұрандаларды бұраңыз.



Қорғаныс қақпағын орнату

Қақпақты бекіту құлақтың көмегімен қорғаныс қақпағын штангаға бекітіңіз.

Қорғаныс
қақпағының бекіткіші



Қорғаныс қақпағы

Пышақты орнату

Ішкі фланецті білікке орнатыңыз. Пышақты фланецтегі орындыққа қойыңыз. Сыртқы фланецті және қорғаныс фланецін орнатып, оларды гайкамен бекітіңіз.



Гайканы қатайту үшін алтыбұрышты кілтті пайдаланып, білікті тісті беріліс корпусындағы арнайы тесік пен гайка кілті арқылы бекітіңіз. Гайканың сол жаққа бұралады.



Триммер басын орнату

Ішкі фланецті білікке орнатыңыз. Редуктор корпусындағы саңылау арқылы кілтпен білікті айнарудан бекітіңіз. Триммердің басын білікке бұраңыз. Триммердің басы сол жаққа бұралады.



Жанармай құю

Назар аударыңыз! Жанармай құю от көздерінен алыс, жақсы желдетілетін жерлерде жүргізілуі керек. Жанармай құю кезінде темекі шекпеңіз. Жанармайды төгілмей абайлап құюға тырысыңыз. Толтыру үшін шұңқырды пайдалану ұсынылады. Төгілген отынды дереу сүртіңіз. Бензиннің булары немесе тамшылары тұтануы мүмкін. Қозғалтқышты іске қоспас бұрын жабдықтың құрғақ екеніне көз жеткізіңіз. Жанармай бағының ішіне кір кірмейтініне көз жеткізіңіз.

Мотор майы

Назар аударыңыз! Триммерді тасымалдау үшін қозғалтқыштың картеріндегі май толықтай төгілген. Алғаш қолданар алдында қозғалтқыштың картеріне техникалық сипаттамада көрсетілген көлемде ұсынылған майды құйыңыз!

Назар аударыңыз! Триммер қозғалтқышын майсыз немесе төмен май деңгейімен іске қоспаңыз. Қозғалтқыш майының деңгейін әрбір іске қосу алдында немесе қайшы жұмысының әрбір 8 сағат сайын тексеріп тұру керек.

Назар аударыңыз! Тек ұсынылған таза 4 тактілі ауамен салқындатылатын қозғалтқышқа арналған майды пайдаланыңыз .

Назар аударыңыз! Тек ұсынылған таза 4 тактілі ауамен салқындатылатын қозғалтқышқа арналған майды пайдаланыңыз .

Ұсынылатын қозғалтқыш майы:

Elitech 4T Стандарт (SAE30, минералды) - жазғы

Elitech 4T Премиум (SAE10W30, жартылай синтетикалық) – барлық маусымға арналған Триммерді пайдалану жоспарланған аймақтағы орташа ауа температурасына сәйкес келетін тұтқырлығы бар майды таңдаңыз.

SAE маркалы тұтқырлығы бар май сорттары:

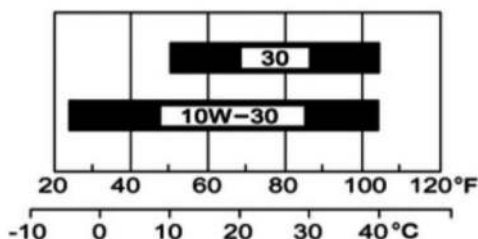

Назар аударыңыз!

Өртүрлі өндірушілердің майлары мен майларының өртүрлі түрлерін араластыруға тыйым салынады.

Қозғалтқыш майын қозғалтқыштың картеріне толтыру:

Триммерді тегіс, көлденең бетке қойыңыз.

Май картерінің қақпағын бұрап алыңыз.

Қозғалтқыш майын қозғалтқыштың қартеріне май толтырғыш мойыны арқылы май толтырғыш мойынының төменгі жиегі деңгейіне дейін құйыңыз.

Май құюшысының қақпағын өлшегішпен мойын тесігіне қатайтпай орнатыңыз.

Өлшеу таяқшасын алып, май деңгейін тексеріңіз. Май деңгейі май өлшегішіндегі жоғарғы белгіге сәйкес болуы керек

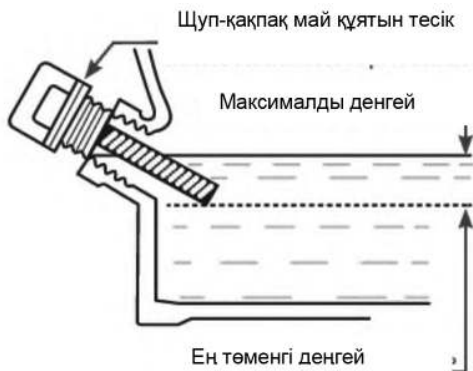

Қозғалтқыш жұмысының әрбір 10 сағат сайын май деңгейін тексеріңіз.

7. ПАЙДАЛАНУ

Қозғалтқышты іске қосу

Суық қозғалтқышты іске қосу («суық іске қосу»).

«Суық» іске қосу қозғалтқышты тоқтатқаннан кейін немесе жанармай құйғаннан кейін кемінде 5 минуттан кейін болатын іске қосуды білдіреді.

Басқару тұтқасындағы тұтану қосқышын «I» күйіне бұраңыз.

Суық бастау үшін ауа заслонкасының иіңтірегін жабық күйге жылжытыңыз. Праймер (жанармай құю сорғысы) түймесін 7-10 рет басыңыз. Мөлдір колбада жанармай қоспасы пайда болғаннан кейін оны тағы 2-3 рет басыңыз, бұл отын қоспасының карбюраторға түсуін қамтамасыз етеді, бұл іске қосуды айтарлықтай жеңілдетеді және іске қосу элементтерінің зақымдану қаупін азайтады.



Стартер элементтері қозғалтқыш білігіне түскенше стартердің тұтқасын жеңіл тартыңыз, бұл стартер кабелінің қозғалысына қарсылық ретінде сезіледі. Содан кейін стартердің тұтқасын күрт тартыңыз. Қозғалтқыштың жыпылықтауы бірінші рет пайда болмаса, қозғалтқыштағы бірінші жыпылықтауды естігенше серпілу процедурасын қайталау керек (мүмкін бірнеше рет).

Назар аударыңыз!

Стартер сымын ешқашан қолыңызға орамаңыз.



Сымды толығымен тартып алмаңыз.

Сым суырылып тұрғанда стартердің тұтқасын босатпаңыз, бұл корпусты зақымдауы мүмкін.

Сымды тартқан кезде оның стартер қақпағындағы тесігінің шетінен майысып кетуіне жол бермеңіз.

Қозғалтқыш дыбысы шыққанда, ауа заслонкасын басқару тұтқасын бастапқы ашық күйіне  қайтарыңыз.

Жылы қозғалтқышты («жылы» іске қосу) іске қосу.

Қозғалтқыш жақында тоқтатылған болса және суытып үлгермесе, іске қосар алдында басқару тұтқасындағы тұтану қосқышын «I» күйіне бұраңыз, ауа заслонкасының тұтқасын жабық күйге  жылжытыңыз және оны бірден ашық күйіне  қайтарыңыз. Стартердің тұтқасын тартыңыз, қозғалтқыш іске қосылады және жоғары жылдамдықпен жұмыс істей бастайды.

Егер әрекетті орындау кезінде қозғалтқыш іске қосылмаса, бұл оның «суып қалғанын» білдіреді, содан кейін «суық» қозғалтқышты іске қосу бойынша ұсыныстарды орындай отырып, оны іске қосу керек.

Қозғалтқышты тоқтату

Қозғалтқышты тоқтату үшін газ шүріппесін босатыңыз, қозғалтқыштың айналу жиілігі бос жүріс жылдамдығына дейін төмендегенше күтіңіз және басқару тұтқасындағы тұтану қосқышын «0» күйіне бұраңыз.

Қауіпсіз пайдалану ережелері

Триммерді пайдалану кезінде жеке қорғаныс құралдарын қолданыңыз (көзілдірік немесе қалқан, қолғап, резеңке етік немесе басқа қауіпсіз аяқ киім).

Триммерді қорғаныш қаптамасыз пайдалануға тыйым салынады.

Жұмыс аймағында бөгде заттардың (әйнек сынықтары, тастар, бұтақтар және т.б.) жоқтығына көз жеткізіңіз.

Жұмыс кезінде 15 метр радиуста бөгде адамдар мен жануарлар болмауы керек.

Жұмыс кезінде пайдаланушының жағдайы

Жұмысты бастамас бұрын иық белдігінің ұзындығын реттеңіз, осылайша құралдың орналасуы пайдаланушыға ыңғайлы болады.

Жұмыс кезінде құралдың орналасуы кесу керек-жарағы (пышақ, қайшының басы, диск) параллель және жерге мүмкіндігінше жақын, бірақ оған тиіп кетпейтіндей болуы керек.

Тұтқалардың ыңғайлы күйін реттеңіз.

Триммерді жұмыс кезінде екі қолмен ұстап, тұрақты күйде тұру керек.

Назар аударыңыз! Жанармай құю алдында қозғалтқышты тоқтату керек.

Шөп шабу

Шөпті тиімді шабу үшін келесі шарттарды сақтау қажет:

- триммер сымының ұшымен шабу керек (әсіресе үйлер мен қоршаулардың қабырғалары бойымен).

Сымның бүкіл ұзындығын шабу жұмыс тиімділігін төмендетеді және қозғалтқыштың шамадан тыс жүктелуіне әкелуі мүмкін;

- Ең үлкен әсерге қозғалтқыштың максималды жылдамдығымен шабу кезінде қол жеткізіледі;

- Уақытша тоқтаған кезде әрқашан газ тұтқасын босатыңыз;

- Шөп шабу кезінде корпусты оңнан солға бұрыңыз;

- Қайшыны артқа бұрғаннан кейін сәл алға жылжытыңыз;

- Триммерді артқа қарай жылжытқанда білікке және айналмалы кесу керек-жарағына шөп кесінділерін тигізбеңіз;

- Триммер сымының мерзімінен бұрын тозуын және қозғалтқыштың қызып кетуін болдырмау үшін биіктігі 20 сантиметрден асатын шөпті шабу бірнеше өту сызығымен немесе пышақпен жүргізілуі керек.

- Тиімділікті арттыру үшін шабуды оңнан солға қарай (триммер сымының айналу бағытында) жүргізу керек.

Бұл жағдайда шөп шабылған бетке тасталады;

- Ылғалды шөпті шабу ұсынылмайды.

Қозғалтқыштың қызып кетуіне жол бермеу үшін жұмыста үзіліс жасау керек. Ол үшін жанармай бағында жанармай толық өндірілгеннен кейін триммерді келесі іске қоспас бұрын 15 мин үзіліс жасау керек.

Тапсырмалар мен жағдайларға байланысты қайшыны қайшының басын, пышақ пен дискіні орнатуға болады.

Сымды триммердің басы жұмсақ, аласа шөпті шабу кезінде, сондай-ақ жету қиын жерлерде және кедергілердің жанында (қоршаулар, ағаштар және т. б.) қолданылады. Триммер басынан сымды жартылай автоматты түрде босату үшін қозғалтқыштың толық жылдамдығында бастың төменгі батырмасын жерге аздап соғу керек. Түйме басылған кезде ішкі механизмді қозғалысқа келтіреді және центрифугалық күштің әсерінен сым триммер басының қақпағының арнайы тесіктерінен шығады. Артық сым қорғаныс қаптамасының шетіне орнатылған пышақпен автоматты түрде кесіледі.

3 қалақты шөп пышағын дерекі және өсіп кеткен шөптерді шабу үшін, сондай-ақ қатты сабағы бар өсімдіктер (лопуха және т.б.) басым жерлерде қолдануға болады. Пышақтың қызмет ету мерзімін ұзарту үшін пышақтардағы шеткі нүктелердің тегістелмеуін қамтамасыз ету керек (бұрыш радиусқа айналады). Пышақ, оны құралдан алып тастағанда, ұсақ ойығы бар жалпақ файлмен қайралуы мүмкін.

Дискіні біркелкі тегістеу үшін оның орнын өзгерту ұсынылады. Екі жақты пышақты пайдалану (ұшақты айналдыру мүмкіндігі бар) қызмет ету мерзімін арттырады. Болат пышақпен шабу қозғалтқышқа аз күш түсіреді және шөп шабудың негізгі әдісі болып табылады.

Қосымша 40 тістік карбидті диск бұталар мен ағаштардың кішкентай діңдері мен өскіндері сияқты қатты құрылымдарды қарқынды кесуге арналған және 3 жүзді қалаққа қарағанда, өсіп кеткен шөпті кесу кезінде тиімдірек болады. Бұл дискіні қайрау мүмкін емес және зақымдалған немесе тозған болса, оны жаңасымен ауыстыру керек.

8. ТЕХНИКАЛЫҚ ҚЫЗМЕТ КӨРСЕТУ

Негізгі ақпарат

ӨТЕ МАҢЫЗДЫ Қауіпсіздік ережелері 2-ші тарауда көрсетілген. Елеулі қауіптерді алдын алу үшін нұсқауларды қатаң орындаңыз.

Кез келген техникалық қызмет көрсету операцияларын орындамас бұрын келесі әрекеттерді жасау қажет:

- **Қозғалтқышты тоқтатыңыз;**
- **Шамның қақпағын ажыратыңыз;**
- **Қозғалтқыш суығанша күтіңіз;**
- **Тиісті нұсқаулықты оқыңыз;**
- **Сәйкес киім, жұмыс қолғап және қауіпсіздік көзілдірігін киіңіз.**

Пайдаланушы тек төменде көрсетілгендей техникалық қызмет көрсету және сервис жұмыстарын орындай алады. Құралды жөндеу және көрсетілген тізімнен тыс жұмыстар өкілетті ELITECH дилерінің қызмет көрсету орталығында орындауы керек.

Сымды (корд) триммердің катушкасына орау.

Бастың ысырмаларын басыңыз. Ысырманы ұстап тұрып, бастың қақпағын «ON» бағытына бұраңыз және бас қақпақты алыңыз.



Триммер басынан катушканы алыңыз.



Ұзындығы 5 - 5,5 метр болатын сымның бір бөлігін алыңыз, оны екіге бүктеңіз. Катушканың ортасындағы тесікке сымның ілмегін салыңыз. Сымды катушкаға екі қатар ораңыз. Сымды орау бағыты катушка корпусындағы көрсеткіш арқылы жасалынады.



Ұзындығы 10-15 сантиметр болатын сымның ұштарын бекітіңіз.



Роликті бастың корпусына орнатыңыз, алдымен сымның ұштарын бастың корпусындағы шығатын тесіктерге бұраңыз.



Бастың қақпағын жоғарғы жағындағы түймемен орнатыңыз.



Бас корпусының шығуын бас қақпағындағы ойықпен туралаңыз. Бас қақпағын басып, босатпай, оны «OFF» бағытына бұраңыз.

Мотор майын ауыстыру

Қозғалтқыш майын ауыстыру аралықтары

Жаңа триммерді іске қосқан кезде қозғалтқыштағы бірінші майды ауыстыру 5 сағат жұмыс істегеннен кейін жасалуы керек. Триммердің 25 сағаттық жұмысынан кейін екінші майды ауыстыру керек. Триммердегі барлық кейінгі қозғалтқыш майын ауыстыру триммер жұмысының әрбір 50 сағат сайын жүргізіледі.

Назар аударыңыз! Қозғалтқыш майын ауыстырған кезде оны төгу жылдам әрі толық тазалауды қамтамасыз ету үшін қозғалтқышты жылы күйде төгу керек.

Қозғалтқыш майын келесі ретпен ауыстырыңыз:

Май төгетін саңылаудың астына пайдаланылған майды төгу үшін қолайлы ыдыс қойыңыз

Май жинағыштың қақпағын бұрап алыңыз

Триммерді май құятын мойынға қарай еңкейтіп, пайдаланылған қозғалтқыш майын ыдысқа төгіңіз

Ұсынылған майды қажетті деңгейге дейін толтырыңыз

Май қартерінің қақпағын бұраңыз



Назар аударыңыз! Қозғалтқыш майын уақтылы ауыстырыңыз. Пайдаланылған маймен жұмыс істеу нәтижесінде қозғалтқыштың істен шығуы кепілдік жөндеуге жатпайды.

Ауа сүзгісіне техникалық қызмет көрсету.

Ауа сүзгісін келесі себептерге әкелуі мүмкін шаң мен кірді кетіру үшін күнделікті тазалау керек:

- карбюратордың дұрыс жұмыс істемеуі,
- от алдыру қиындықтар,
- қозғалтқыш қуатының төмендеуі,
- қозғалтқыш бөліктерінің тозуының жоғарылауы,
- шамадан тыс отын шығыны пайда болу

Ауа сүзгісіне қол жеткізу үшін бекіту бұрандаларын бұрап, қақпақты алыңыз.



Сүзгіні жылы сумен және сабынмен жуып, толық құрғағанша күту керек.

Қайта жинау кезінде сүзгінің ауа ағып кетуі мүмкін бос жерлері жоқ, оның орнына мықтап орнатылғанын тексеріңіз.

Зақымдалған жағдайда ауа сүзгісін ауыстыру керек. Зақымдалған ауа сүзгісімен жұмыс істемеңіз.

Оталдыру шамына техникалық қызмет көрсету

Назар аударыңыз! Қозғалтқыш жұмыс істеп тұрған кезде ұшқын жоғары температураға дейін қызады. Күйіп қалмас үшін оған қызмет көрсету кезінде ерекше сақ болу керек.

Жоғары вольтты сымның ұшын оталдыру шамынан алыңыз

Аралас кілтті пайдаланып оталдыру шамын сағат тіліне қарсы бұрап алыңыз.

Шамның электродтарын сым щеткамен тазалаңыз. Электродтар арасындағы алшақтықты тексеріңіз. Ол 0,6-0,7 мм болуы керек.



Шамға қызмет көрсеткеннен кейін оны кері ретпен орнатыңыз.

Жіптерге зақым келтірмеу үшін алдымен оталдыру шамын тоқтағанша қолмен бұраңыз.

Шамның жіпке дұрыс орнатылғанына көз жеткізгеннен кейін оны кілтпен мықтап қатайтыңыз.

Шамды жеткіліксіз қатайту оның қызып кетуіне және қозғалтқышты зақымдауы мүмкін.

НАЗАР АУДАРЫҢЫЗ! Қазіргі заманғы тұтану жүйелері электронды болып табылады және олар ұшқынның болуын тексеруді қажет етпейд, бастысы шам өз орнында тұрып цилиндрмен толық байланыс болу керек. Әйтпесе, тұтану модулі істен шығуы мүмкін. Техникалық қиындықтар туындаса, кез келген ресми ELITECH дилеріне хабарласуды ұсынамыз.

Салқындату жүйесіне техникалық қызмет көрсету.

Қозғалтқыш корпусындағы желдеткіш саңылаулар, сондай-ақ жұмыс кезінде цилиндрдің салқындатқыш қабырғалары құрғақ шөппен бітеліп қалуы мүмкін. Бұл қозғалтқыштың қызып кетуіне әкелуі мүмкін. Сондықтан цилиндрдің желдеткіш саңылаулары мен салқындатқыш қабырғаларын щеткамен немесе сығылған ауамен мезгіл мезгіл тазалаңыз

Редукторға қызмет көрсету.

Үш айда бір рет редуктордағы майлаудың болуын тексеру қажет. Мұны істеу үшін редуктор корпусындағы болтты кілтпен сағат тіліне қарсы бұрап алыңыз. Редуктордағы майлаудың бар-жоғын тесік арқылы тексеріңіз. Қажет болса, шприцті пайдаланып арнайы майлауды қосыңыз. Редуктордың болттарын кілтпен қатайтыңыз. Редуктордың корпусы алюминийден жасалған, сондықтан бұрандаларды зақымдамау үшін болтты бекіткенде тым көп күш қолданбаңыз.

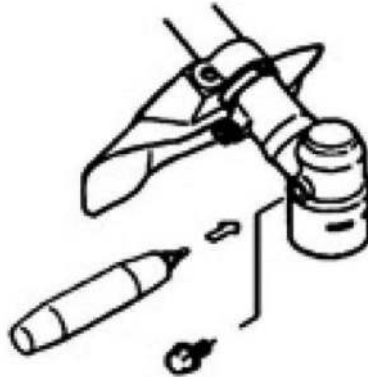

9. ЫҚТИМАЛ АҚАУЛАР ЖӘНЕ ОЛАРДЫ ЖОЮ ӨДІСТЕРІ

2-кесте

АҚАУ	СЕБЕП	ТҮЗЕУ ӨРЕКЕТТЕРІ
Қозғалтқыш өздігінен іске қосылмайды немесе тоқтап қалады	Іске қосу процедурасы дұрыс емес	Ұсыныстарды орындаңыз
	Тұтану қосқышы "0" күйінде өшірулі тұр.	Тұтану қосқышының түймесін "I" күйіне қойыңыз.
	Газ бағында жанармай жеткіліксіз.	Газ бағына жанармай құйыңыз.
	Карбюраторда отын жеткіліксіз.	Праймер түймесін 5-7 рет басу арқылы отынды карбюраторға жіберіңіз.
	Шам лас немесе электродтар арасындағы қашықтық дұрыс емес.	Шамды тексеріңіз
	Іске қосу әрекетін ауа заслонкасының тұтқасының орны дұрыс емес кезінде жүзеге асырылған, нәтижесінде шамға бензин көп мөлшерде түскен.	Құралды өшіріңіз, цилиндр қаппағын алыңыз, оталдыру шамын бұрап алыңыз, артық отынды кетіру үшін стартердің тұтқасын бірнеше рет тартыңыз; содан кейін оталдыру шамының электродтарын құрғатыңыз және оны қозғалтқышқа қайта орнатыңыз
	Ауа немесе отын сүзгісі бітеліп қалған	Сүзгіні тазалаңыз және/немесе ауыстырыңыз.
Қозғалтқыш іске қосылады, бірақ қуат дамымайды	Карбюратор немесе қозғалтқыштың тығыздағышында проблемалар бар	ELITECH дилерлік қызмет көрсету орталығына хабарласыңыз.
	Ауа сүзгісі бітеліп қалды	Сүзгіні тазалаңыз және/немесе ауыстырыңыз.
	Ескі бензин	Ескі бензинді жанармай ыдысынан ағызып, жаңа бензинді қосыңыз.
Қозғалтқыш біркелкі емес, үзіліспен жұмыс істейді немесе жүктеме кезінде қуат алмайды	Карбюраторды реттеу кезінде мәселелер бар	ELITECH дилерлік қызмет көрсету орталығына хабарласыңыз.
	Шам лас немесе электродтар арасындағы қашықтық дұрыс емес.	Шамды тексеріңіз
Катушка (пышақ) максималды жылдамдықты дамытпайды	Карбюраторды реттеу кезінде мәселелер бар	ELITECH дилерлік қызмет көрсету орталығына хабарласыңыз.
	Триммердің басына шөп оралып қалған	Триммердің басын шөптен тазалаңыз. Болашақта шөпті максималды жылдамдықпен шабыңыз.
Жұмыс кезінде шамадан тыс шу және/немесе діріл бар	Қозғалтқыштың бос немесе зақымдалған бөліктері бар	Қозғалтқышты тоқтатыңыз және оталдыру шамының кабелін ажыратыңыз. Ықтимал зақымдануды тексеріңіз. Бос бөліктердің бар-жоғын тексеріңіз және оларды қатайтыңыз. Ақаулар жөнделмесе оны тексеру және жөндеу үшін арнайы ELITECH қызмет көрсету орталығына хабарласыңыз

Триммерді жөндеуді тек қызмет көрсету орталығында білікті мамандар жүргізуі керек.

10. ТАСЫМАЛДАУ ЖӘНЕ САҚТАУ

Түпнұсқа қаптамасындағы өнімді минус 50 ° С-тан плюс 50 ° С-қа дейінгі ауа температурасында және 80% -ға дейінгі салыстырмалы ылғалдылықта (плюс 25 ° С температурада) көліктің осы түріне қолданылатын тасымалдау ережелеріне сай жабық көліктің барлық түрлерімен тасымалдауға болады.

Құрал оригинал қаптамасында жылытылатын, желдетілетін бөлмеде плюс 5-тен плюс 40 ° С-қа дейінгі температурада және 80% -ға дейінгі салыстырмалы ылғалдылықта (плюс 25 ° С температурада) сақталуы керек.

11. КӘДЕГЕ ЖАРАТУ

Электр құралын және оның компоненттерін тұрмыстық қоқыспен бірге тастамаңыз. Электр құралын қолданыстағы өндірістік қалдықтарды жою ережелеріне сәйкес кәдеге жаратыңыз.

12. ҚЫЗМЕТ МЕРЗІМІ

Өнім әуесқой сыныпқа жатады. Қызмет мерзімі 5 жыл.

13. ӨНДІРУШІ, ИМПОРТТАУШЫ ЖӘНЕ СЕРТИФИКАТ / ДЕКЛАРАЦИЯ ЖӘНЕ ӨНДІРІС КҮНІ ТУРАЛЫ МӘЛІМЕТТЕР

Өндіруші, импорттаушы, ресми өкіл туралы деректер, сертификат немесе декларация туралы ақпарат, сондай-ақ өндіріс күні туралы ақпарат өнімнің Төлқұжатында №1 қосымшада көрсетілген.

14. КЕПІЛДІК МІНДЕТТЕМЕЛЕРІ

Өнімнің кепілдік мерзімі тұтынушыға сатылған сәттен бастап 24 айды құрайды.

Өнім мен құрамдас бөліктердің қызмет ету мерзімін өндіруші белгілейді және өнімнің төлқұжатында көрсетілген.

Кепілдік мерзімі ішінде сатып алушы өндірістік ақаулардың салдары болған ақауларды тегін түзеуге құқылы. Кемшілігі анықталған жағдайда тауарды сараптау

мен жөндеу тек авторизацияланған сервистік орталықтарда жүргізіледі, олардың өзекті тізімін <https://elitech-tools.ru/sections/service> сайтынан табуға болады

Кепілдік жөндеу сатып алу құжаты мен кепілдік талонын көрсетілгенде жүргізіледі, ол болмаған жағдайда - кепілдіктің басталу мерзімі өнім жасалған күннен бастап есептеледі.

Кепілдік бойынша ауыстырылатын бөлшектер шеберхананың меншігіне өтеді.

Кепілдік қызмет көрсету келесі кемшіліктер нәтижесінде пайда болған өнімдерге қолданылмайды:

өнімді пайдалану, сақтау және/немесе тасымалдау шарттары мен ережелерін бұзу, сондай-ақ өнімнің таңбалау тақтайшасы және/немесе сериялық нөмірі болмаған немесе ішінара болмаған немесе бүлінген кезде;

ақаулық белгілері бар өнімді пайдалану (шуы, дірілі жоғарылауы, қатты қызуы, біркелкі емес айналуы, қуатының жоғалуы, айналымның төмендеуі, қатты ұшқындауы, күйік иісі, өзіне тән емес газ шығуы)

механикалық зақымдану (жарықтар, жарықшақ, ойықтар, деформациялар және т. б.);

коррозиялық ортаның, жоғары температураның немесе металл бөліктерінің коррозиясы кезінде басқа сыртқы факторлардың әсерінен болатын зақым;

қатты ішкі немесе сыртқы ластанудан, бұйымға бөгде заттар мен сұйықтықтардың, материалдар мен заттардың түсуінен, желдеткіш арналардың (саңылаулардың), май арналарының бітелуінен, сондай-ақ қызып кетуден, дұрыс сақтамаудан, тиісті күтімнің болмауынан туындаған зақымданулардан туындаған зақымдар;

тірелетін, үйкелетін, берілісті бөлшектері мен материалдарының табиғи тозуы, мотосағат есептегішінің жұмысына араласу немесе зақымдануы.

шамадан тыс жүктеме немесе қате қолдану. Өнімнің шамадан тыс жүктелуінің шартсыз белгілеріне мыналар жатады (бірақ олармен шектелмейді): түстерінің құбылуы, ротор мен статор сияқты түйісетін немесе кезектесетін бөлшектердің бір мезгілде істен шығуы, редуктор мен зәкірдің тегершігінің, трансформатордың бастапқы орамасы, бөлшектердің істен шығуы, бұйымның тораптарының немесе электр қозғалтқышының сымдарының жоғары температураның әсерінен, сондай-ақ өнімнің кестеде көрсетілген номиналдар электр желісі параметрлерінің шартына сай болмауынан деформациялануы немесе балқуы

ауыстырылатын құрылым бөлшектерінің істен шығуы (жұлдызшалар, шынжырлар, шиналар, саптамалар, дискілер, бұтақесу пышақтары, шөп шабатын машиналар мен триммерлер, қармақ бауы мен триммер бастары, қорғаныс қаптамалары, аккумуляторлар, отын және ауа сүзгілері, белбеулер, аралау пышағы, жұлдызшалар, цангалар, дәнекерлеу ұштары, құбыршектер, тапаншалар және жоғары қысымды

жууға арналған саптамалар, кернеу және бекіту элементтері (болттар, сомындар, шентемірлер), ауа сүзгілері және т. б.), сондай-ақ тозудың осы түрлерінен туындаған бұйымның ақаулары;

поршень тобының істен шығуына әкеп соққан отын қоспасының құрамы мен сапасына қойылатын талаптарды сақтамау (поршень сақинасының жатуы және/немесе цилиндрдің ішкі бетінде және поршень бетінде сызаттар мен бұзушылықтардың болуы, шатун мен поршень саусағының тірек мойынтіректерінің бұзылуы немесе балқуы);

компрессорлар, 4 тактілі қозғалтқыштар картеріндегі май мөлшерінің жет-

кіліксіздігі немесе май түрінің сәйкес келмеуі (шатунда, иінді білікте, тіпті май деңгейінің датчигі болған кезде де сызаттар мен бөгеттердің болуы);

Шығыс және тез тозатын бөлшектердің, ауыстырылатын құрылғылардың және компоненттердің істен шығуы (стартерлер, жетек берілістері, бағыттаушы роликтер, жетек белдіктері, дөңгелектер, резеңке амортизаторлар, тығыздағыштар, майлы тығыздағыштар, тежегіш таспа, қорғаныш қаптамалар, тұтандырғыш электродтар, термопаралар, іліністер, майлау, көмір щеткалары, жетекші жұлдызшалар, дәнекерлеу алауы (саптамалар, ұштар мен бағыттаушы арналар), діңгектер, жоғары қысымды жуу құралдарының клапандары және т. б.), сондай-ақ тозудың осы түрлерінен туындаған бұйымның ақаулары;

бекіткіштердің, пломбалардың, қорғаныш жапсырмалардың және т. б. оймакілтектерінің зақымдалуымен араласу.

Кепілдік қолданылмайды:

Құрылысына өзгерістер мен толықтырулар енгізілген өнімге;

Кәсіпкерлік қызмет үшін немесе кәсіптік, өнеркәсіптік мақсаттарда пайдаланылатын тұрмыстық мақсаттағы өнімдерге (пайдалану жөніндегі нұсқаулықтағы мақсатқа сәйкес);

Өнімнің профилактикалық және техникалық қызмет көрсетуге (майлау, жуу, тазалау, реттеу және т.б.)

Түпнұсқа болып табылмайтын керек-жарақтарды, ілеспе және қосалқы бөлшектерді пайдалану нәтижесінде пайда болған бұйымның ақауларына.



КЕПІЛДІК ТАЛОНЫ

Өнімнің атауы: _____

Моделі: _____

Модель артикулі: _____

Шығарылған күні: _____

Сериялық нөмірі: _____

Сату күні: _____

Сауда ұйымының мөрі:

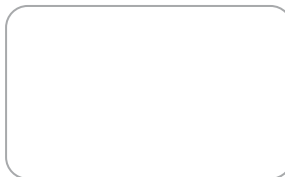

ҮЗБЕЛІ ТАЛОН № _____

(қызмет көрсету орталығымен толтырылады)

Қабылдау күні _____

Қызмет көрсету орталығы _____

Тапсырыс-өкімдеме нөмірі _____

Берілген күні _____

Клиенттің қолы _____

Қызмет көрсету орталығының мөрі

ҮЗБЕЛІ ТАЛОН № _____

(қызмет көрсету орталығымен толтырылады)

Қабылдау күні _____

Қызмет көрсету орталығы _____

Тапсырыс-өкімдеме нөмірі _____

Берілген күні _____

Клиенттің қолы _____

Қызмет көрсету орталығының мөрі

ҮЗБЕЛІ ТАЛОН № _____

(қызмет көрсету орталығымен толтырылады)

Қабылдау күні _____

Қызмет көрсету орталығы _____

Тапсырыс-өкімдеме нөмірі _____

Берілген күні _____

Клиенттің қолы _____

Қызмет көрсету орталығының мөрі



ՀԱՐԳԵԼԻ ԳՆՈՐԴ,

Շնորհակալություն ELITECH-ի արտադրանքը ընտրելու համար: Խորհուրդ ենք տալիս ուշադիր կարդալ այս անձնագիրը և ուշադիր հետևել սարքավորումների անվտանգության, շահագործման և պահպանման միջոցառումների վերաբերյալ ցուցումներին:

Անձնագրում պարունակվող տեղեկատվությունը հիմնված է անձնագրի թողարկման պահին առկա տեխնիկական բնութագրերի վրա:

Սույն անձնագիրը պարունակում է տեղեկատվություն, որն անհրաժեշտ և բավարար է ապրանքի հուսալի և անվտանգ շահագործման համար:

Արտադրանքի կատարելագործման ուղղությամբ մշտական աշխատանքի հետ կապված՝ արտադրողն իրավունք է վերապահում փոխել դրա կառուցվածքը, որը չի ազդում շահագործման հուսալիության և անվտանգության վրա՝ առանց լրացուցիչ ծանուցման:

ԲՈՎԱՆԴԱԿՈՒԹՅՈՒՆ

1. Նպատակը	70
2. Տեխնիկական անվտանգության կանոններ	70
3. Տեխնիկական բնութագիր	72
4. Կոմպլեկտավորում	73
5. Դիզայնի նկարագրություն	73
6. Աշխատանքի նախապատրաստում	73
7. Շահագործում	76
8. Տեխնիկական սպասարկում.....	79
9. Հնարավոր անսարքություններ եվ դրանց վերացման մեթոդներ	83
10. Փոխադրում և պահեստավորում	84
11. Օտարում	84
12. Ծառայության ժամկետը	84
13. Տվյալներ արտադրողի, ներմուծողի և վկայականի / հայտարարագրի և արտադրության ամսաթվի մասին.....	84
14. Երաշխիքային պարտավորություններ	85

1. ՆՊԱՏԱԿԸ

Բենզինային տրիմերի նախատեսված է խոտածածկով պատրաստված տարածքներում, տնային և տեղական տարածքներում նոր աճող և չաճած խոտ հնձելու համար:

Տրիմերը խորհուրդ է տրվում օգտագործել +5°C-ից +35°C շրջակա միջավայրի ջերմաստիճանի և 80% - ից ոչ ավելի օդի հարաբերական խոնավության պայմաններում:

Արգելվում է գործիքն օգտագործել արտադրողի կողմից չնախատեսված նշանակությամբ:

2. ՏԵԽՆԻԿԱԿԱՆ ԱՆՎՏԱՆԳՈՒԹՅԱՆ ԿԱՆՈՆՆԵՐ

Նախքան հարմարվողական սարքը գործարկելը, ուշադիր ուսումնասիրեք արտադրանքի այս անձնագրում Պարունակվող տեղեկատվությունը, ծանոթացեք կառավարման մարմիններին և անվտանգության կանոններին: Փորձեք Պահպանել Ձեր անձնագիրը, Այն կարող է Ձեզ անհրաժեշտ լինել ապագայում:

Խոտը հնձելիս վնասներից պաշտպանվելու համար աշխատեք պաշտպանիչ ձեռնոցներով և ոչ սայթաքուն կոշիկներով: Հագեք խիտ գործվածքից պատրաստված հագուստ և խուսափեք լայն հագուստից, որը կարող է բռնել թփերն ու ճյուղերը: Միշտ աշխատեք, երկար տաբատով: Պետք չէ կրել գարդեր, շորտեր, սանդալներ կամ ընդհամրապես ոտաբոբիկ: Կողպեք ձեր մազերը ուսի մակարդակից բարձր: Աշխատելիս կրեք հավաստագրված ակնոցներ, դիմակներ և ականջակալներ:

Նախքան աշխատանքը սկսելը, միշտ ստուգեք գործիքի կառուցվածքի ամբողջականությունը, դրա կառավարման մարմինները և օգտագործված կտրող պարագաները (հարմարվողական գլուխ, Դանակ, սկավառակ, պաշտպանիչ պատյան), արդյոք կառուցվածքը ճիշտ է հավաքվել: Պարբերաբար ստուգեք տեղադրման ճիշտությունը և բոլոր ստորաբաժանումների ամրացման հուսալիությունը:

Բոլոր անսարք մասերը, բաղադրիչները և պարագաները պետք է փոխարինվեն նորերով: Օգտագործեք միայն ELITECH-ի օրիգինալ պարագաներ և պահեստամասեր: Արգելվում է աշխատել առանց պաշտպանիչ ծածկույթի:

Տեղում աշխատելուց առաջ տարածքից հեռացրեք բոլոր օտար առարկաները (քարեր, ճյուղեր, ամրաններ և այլն): Արտաքին առարկան կարող է ցատկել հարմարվողական կտրող տարրից և լուրջ վնասվածքներ պատճառել, եթե չօգտագործվի անձնական պաշտպանիչ սարքավորումներ:

Աշխատանքի ընթացքում 15 մետր շառավղով չպետք է լինեն կողմնակի անձինք, հատկապես երեխաները: 18 տարին չլրացած անձինք, ինչպես նաև ավիոհոլային կամ թմրամիջոցներից թունավորված անձինք չեն թույլատրվում աշխատել տրիմերի հետ: Խորհուրդ չի տրվում աշխատել հարմարվողի հետ ծայրահեղ հոգնածության պայմաններում կամ դեղորայք ընդունելուց հետո:

Աշխատեք տրիմերո հետ միայն ցերեկային ժամերին կամ լավ արհեստական լույսի ներքո:

Մի թողեք գործող սարքը առանց հսկողության: Միշտ անջատեք գործիքի շարժիչը, երբ ավարտում եք աշխատանքը կամ երբ տեղափոխվում եք մի տարածքից մյուսը, ինչպես նաև վառելիք լցնելիս և տեխնիկական սպասարկում կատարելիս:

Մի մցրեք սարքը ջրի կամ այլ հեղուկի մեջ – դա կարող է դառնալ մասերի կոռոզիայի արդյունք:

Արգելվում է տրիմերը շահագործել փակ տարածքներում (Ջերմոցներ և այլն): Դա կարող է թունավորել արտանետվող գազերով:

Այս սարքը ունի չորս հարվածային շարժիչ. Աշխատանքը սկսելուց առաջ լցնել AI 92 բենզինը վառելիքի բաքի մեջ, իսկ օդային հովացման շարժիչների համար չորս հարվածային շարժիչի յուղը յուղի բեռնախցիկում՝ տեխնիկական բնութագրերում նշված ծավալով:

Արգելվում է վառելիքը լցնել բենզինի բաքի մեջ, երբ շարժիչը աշխատում է:

Ցանկացած տեսակի գործիքի վերանորոգում, բացի մաքրումից, պետք է կատարվի Elitech-ի լիազորված սպասարկման կենտրոնում:

Սահմանային չափանիշներ

Ուշադրություն! Եթե տրիմերի օգտագործման ընթացքում առաջանում են կողմնակի ազմուկներ, մարմնի մեխանիկական վնասվածքներ, գազի բաքից վառելիքի արտահոսք, անհրաժեշտ է անհապաղ կանգնեցնել շարժիչը և անսարքությունները վերացնելու համար դիմել ELITECH-ի լիազորված սպասարկման կենտրոն:

Օգտագործվող նախագույնական խորհրդանիշներ



Օգտագործեք տեսողության և լսողության պաշտպանություն:



Օգտագործեք հատուկ ձեռնոցներ



Օգտագործեք հատուկ պաշտպանիչ կոշիկներ



Ուսումնասիրեք սարքի Անձնագրի բովանդակությունը



Նախապես մաքրեք բուժվող տարածքը օտար առարկաներից (քարեր, ապակիներ, ճյուղեր և այլն): Պտտվող կտրող աքսեսուարի տարածքում հայտնվելուց հետո օտարերկրյա առարկաները կարող են վնասվածքներ և սարքավորումների խափանում առաջացնել:



Աշխատանքի ընթացքում 15 մետր շառավղով չպետք է լինեն կողմնակի մարդիկ:



Դանակի պտտման առավելագույն արագությունը:



Չարմարվողական գլխի առավելագույն պտտման արագությունը.

3. ՏԵԽՆԻԿԱԿԱՆ ԲՆՈՒԹԱԳՐԵՐ

Աղյուսակ 1

ԸՆՏՐԱՆՔՆԵՐ/ՍՈՐԵՆՆԵՐ	ТБ 3612Т4
Կոդ	E1602.016.00
Չգործություն, ձ. ու.	1,2
Չգործություն, կՎտ	0,9
Շարժիչի ծավալը, սմ3	35,8
Շարժիչի տեսակը	4 հարված
Փոխանցման տուփի լիստեղի պտտման արագությունը, RPM	9000
Դանակի տրամագիծը, մմ	255
Լարի ելքի տրամագիծը, մմ	420
Լարի տրամագիծը, մմ	2,4
Վառելիքի տեսակը	բենզին ԱԻ92
Վառելիքի բաքի ծավալը, լ	1,25
Նավթի բաքի ծավալը, լ	0,1
Վառելիքի ծախսը, լ / Ժ	0,5
Աղմուկի մակարդակը, դբ (Ա)	106
Քաշը, կգ	8

4. ԿՈՄՊԼԵԿՏԱԿՈՐՈՒՄ

Տրիմեր	1 հատ
3 թիակ Դանակ 255 մմ	1 հատ
Տրիմերի գլխիկ	1 հատ
պայուսակ	1 հատ
Բանալիների հավաքածու	1 հավաքածու
Անձնագիր	1 հատ

5. ԴԻՉԱՅՆԻ ՆԿԱՐԱԳՐՈՒԹՅՈՒՆ

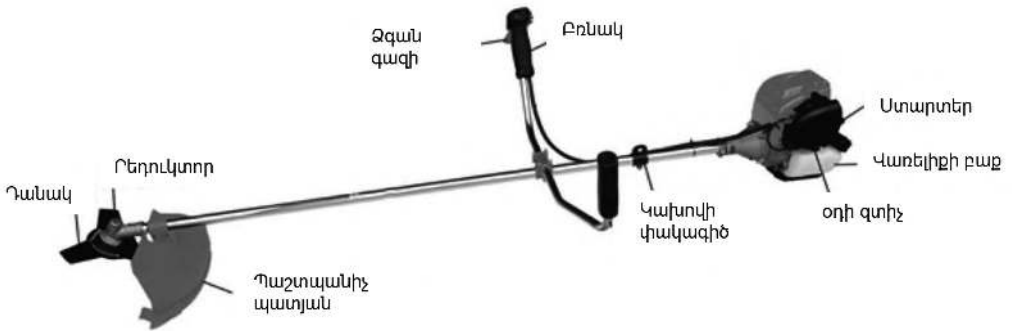

6. ԱՇԽԱՏԱՆՔԻ ՆԱԽԱԴԱՏՐԱՍՈՒՄ

Հավաքում

Բռնակի հավաքում:

Կտրեք 4 պտուտակ և կառավարման բռնակը տանագային ամրացնելու համար:

Տեղադրեք կառավարման բռնակի աջ և ձախ կողմերը մոնտաժային նստատեղի մեջ: Կառավարման բռնակի աջ կողմում գտնվում են գործիքի կառավարման մարմինները: Կառավարման բռնակի աջ կողմը տեղադրված է աջ ձեռքի տակ:

Սեղմեք մոնտաժման վերին կեսի կառավարման բռնակի մասերը և ամրացրեք 4 պտուտակները: Բռնակների թեքությունը կարգավորելու համար թուլացրեք պտուտակները, կարգավորեք բռնակների դիրքը, ամրացրեք պտուտակները:



Պաշտպանիչ պատյանների տեղադրում

Անվտանգության պահակը ամրացրեք ձողի վրա՝ օգտագործելով պատյանների ամրացման պահակին:



Դանակի տեղադրում

Տեղադրեք ներքին եզրը լիսեռի վրա: Դանակը դրեք եզրագծի ստատտեղի վրա: Տեղադրեք արտաքին եզրը, պաշտպանիչ եզրը և ամրացրեք դրանք պտուտակով:



Պտուտակն ամրացնելու համար օգտագործեք վեցանկյա բանալին՝ լիսեռը ամրացնելու համար փոխանցումատուլի պատյանում հատուկ անցքի միջով:



Տրիմերի գլխնակի տեղադրում

Տեղադրեք ներքին եզրը լիսեռի վրա: Ամրացրեք լիսեռը բանալին պտտելուց փոխանցումատուլի պատյանի անցքի միջով: Պտուտակեք սարքի գլխիկը լիսեռի վրա:



Վառելիքի լիցքավորում

Ուշադրություն Վառելիքի լիցքավորումն իրականացվում է լավ օդափոխվող վայրերում, որոնք հեռու են կրակի աղբյուրներից: Մի ծխեք վառելիքի լիցքավորման ժամանակ: Փորձեք կրքորեն լցնել վառելիքը՝ առանց թափելու: Խորհուրդ է տրվում օգտագործել ձագար լցնելու համար: Թափված վառելիքը անմիջապես սրբեք: Բենզինի գոլորշիները կամ կաթիլները կարող են բռնկվել: Համոզվեք, որ սարքավորումները չորացել են նախքան շարժիչը գործարկելը: Համոզվեք, որ կեղտը չի մտնում վառելիքի բաք:

Շարժիչի յուղ

Ուշադրություն. Հարմարիչը տեղափոխելու համար շարժիչի բեռնախցիկի յուղը թափվել է: Նախքան հարմարվողականությունը առաջին անգամ գործարկելը, առաջարկվող յուղը լցրեք շարժիչի բեռնախցիկի մեջ՝ տեխնիկական բնութագրերում նշված քանակությամբ:

Ուշադրություն! Մի գործարկեք հարմարվողական շարժիչը առանց յուղի կամ յուղի ցածր մակարդակի: Շարժիչի յուղի մակարդակը պետք է ստուգվի յուրաքանչյուր գործարկումից առաջ կամ հարմարվողական սարքի յուրաքանչյուր 8 ժամվա ընթացքում:

Ուշադրություն! Օգտագործեք միայն առաջարկվող մաքուր շարժիչի յուղը 4 հարվածային օդային հովացման շարժիչի համար:

Ուշադրություն! Օգտագործեք միայն առաջարկվող մաքուր շարժիչի յուղը 4 հարվածային օդային հովացման շարժիչի համար:

Առաջարկվող շարժիչի յուղ:

Elitech 4T USԱՆԴԱՐՏ (SAE30, հանքային) - ամառային

Elitech 4T ՊՐԵՄԻՈՒՄ (SAE10W30, կիսասինթետիկ) - ամբողջ սեզոն

Ընտրեք հարմար մածուցիկությամբ յուղ միջին օդի ջերմաստիճանի համար այն տարածաշրջանում, որտեղ նախատեսվում է գործել հարմարվողական սարքը:

SAE ապրանքանիշի մածուցիկության յուղերի տեսակները:

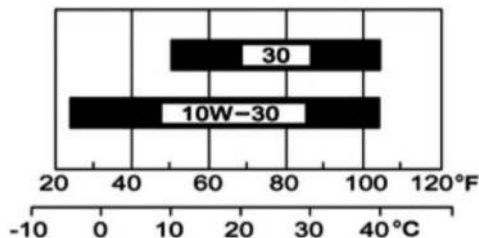

Ուշադրություն! Արգելվում է տարբեր տեսակի յուղերի և տարբեր արտադրողների յուղերի խառնումը:

Շարժիչի յուղի լիցքավորում շարժիչի բեռնախցիկում:

Տեղադրեք հարմարվողական սարքը հարթ, հորիզոնական մակերեսի վրա:

Չեռացրեք յուղի բեռնախցիկի կափարիչը:

Նավթի լցման պարանոցի միջոցով շարժիչի յուղը լցրեք շարժիչի բեռնախցիկի մեջ մինչև յուղի լցման պարանոցի ստորին եզրի մակարդակը:

Տեղադրեք զոնդի յուղի բեռնախցիկի կափարիչը պարանոցի անցքի մեջ՝ առանց այն պտտելու:

Չեռացրեք զոնդը և ստուգեք յուղի մակարդակը: Յուղի մակարդակը պետք է համապատասխանի զոնդի վերին նշանին:

Ստուգեք յուղի մակարդակը շարժիչի յուրաքանչյուր 10 ժամվա ընթացքում:

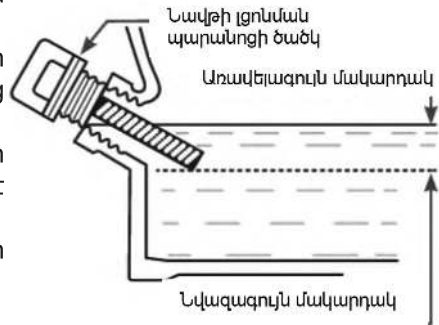

7. ՇԱՐՇԱԳՈՐԾՈՒՄ

Շարժիչի գործարկում

3 սառը շարժիչի գործարկում («սառը մեկնարկ»):

«Սառը» գործարկումը վերաբերում է շարժիչի կանգառից առնվազն 5 րոպե անց կամ վառելիքի լիցքավորումից հետո կատարված մեկնարկին:

Միացրեք բռնկման անջատիչը կառավարման բռնակի վրա «I» դիրքի վրա:

Տեղափոխեք կափույրի լծակը փակ դիրքի՝ սառը մեկնարկի համար: Սեղմեք այբբենարանի կոճակը (վառելիքի պոմպ) 7-10 անգամ: Երբ վառելիքի խառնուրդը հայտնվի թափանցիկ շշի մեջ, սեղմեք այն ևս 2-3 անգամ, ինչը երաշխավորում է, որ վառելիքի խառնուրդը մտնում է կարբյուրատոր, ինչը մեծապես կհեշտացնի գործարկումը և կնվազեցնի մեկնարկային տարրերի կտորման ռիսկը:



Մի փոքր քաշեք մեկնարկիչի բռնակը, մինչև մեկնարկիչի տարրերը մտնեն շարժիչի լիսեռի մեջ, ինչը կզգացվի որպես մեկնարկային մալուխի շարժման մեջ հայտնված դիմադրություն: Դրանից հետո կտրուկ քաշեք մեկնարկի բռնակը: Եթե շարժիչում բռնկումը տեղի չի ունեցել առաջին անգամ, ապա պետք է կրկնել (հնարավոր է մի քանի անգամ) պոմպի ընթացակարգը, մինչև շարժիչի մեջ Լսեք առաջին բռնկումը:

Ուշադրություն

Երբեք մի պտտեք մեկնարկային լարը ձեր ձեռքին:



Լարը ամբողջությամբ մի քաշեք:

Մի արձակեք մեկնարկի բռնակը, երբ լարը երկարացված է, դա կարող է վնասել պատյանը:

Լարը քաշելիս թույլ մի տվեք, որ այն թեքվի մեկնարկի կափարիչի անցքի եզրին:

Շարժիչի ձայնը հայտնվելուց հետո վերադարձեք կափույրի կառավարման լծակը իր սկզբնական բաց դիրքին .

Յակետ տաքացվող շարժիչը («տաք» մեկնարկ):

Եթե շարժիչը վերջերս կանգ է առել և չի հասցրել սառչել, նախքան այն գործարկելը, միացրեք բռնկման անջատիչը կառավարման բռնակի վրա «1» դիրքի վրա, միացրեք կափույրի լծակը փակ դիրքի  Անմիջապես վերադարձեք այն բաց դիրքի  .. Քաշեք մեկնարկի բռնակը, շարժիչը կսկսվի և կսկսի աշխատել բարձր արագությամբ:

Եթե մշակումներ կատարելիս շարժիչը չի սկսել, նշանակում է, որ այն «սառել է», ապա անհրաժեշտ է գործարկել՝ առաջնորդվելով «սառը» շարժիչը գործարկելու առաջարկություններով:

Շարժիչի կանգառ

Շարժիչը կանգնեցնելու համար բաց թողեք գազի ձգանը, սպասեք, որ շարժիչի արագությունը իջնի պարսպ արագությամբ և կառավարման բռնակի բռնկման անջատիչը տեղափոխեք «0» դիրքի:

Անվտանգ շահագործման կանոններ

Տրիմերը գործարկելիս օգտագործեք անձնական պաշտպանիչ սարքավորումներ (ակնոցներ կամ վահան, ձեռնոցներ, ռետինե կամ այլ կոշիկներ):

Արգելվում է օգտագործել տրիմերը առանց պաշտպանիչ պատյանի:

Համոզվեք, որ աշխատանքային տարածքում չկան օտար առարկաներ (ապակու բեկորներ, քարեր, ճյուղեր և այլն):

Աշխատանքի ընթացքում 15 մետր շառավղով չպետք է լինեն օտար մարդիկ և կենդանիներ:

Օգտագործողի դիրքը շահագործման ընթացքում

Գործը սկսելուց առաջ կարգավորեք ուսի գոտու երկարությունը, որպեսզի գործիչի դիրքը հարմար լինի օգտագործողի համար:

Գործողության ընթացքում գործիչի դիրքը պետք է լինի այնպես, որ կտրող աքսեսուարը (դասակ, սկավառակ) զուգահեռ լինի և հնարավորինս մոտ լինի գետնին, բայց չդիպչի դրան: Կարգավորեք բռնակների օգտագործողի համար հարմար դիրքը:

Տրիմերը աշխատելիս պետք է պահել երկու ձեռքով և կայուն դիրք զբաղեցնել :

Ուշադրություն! Շարժիչը պետք է կանգ առնի լիցքավորելուց առաջ:

Խոտ հնձելը

Խոտը արդյունավետ հնձելու համար անհրաժեշտ է պահպանել հետևյալ պայմանները:

- անհրաժեշտ է հնձել հարմարվողական լարի ծայրով (հատկապես տների և

Ցանկապատերի երկայնքով): Գծի ամբողջ երկարությունը հնձելը նվազեցնում է աշխատանքի արդյունավետությունը և կարող է հանգեցնել շարժիչի գերբեռնվածության;

- Ամենամեծ ազդեցությունը ձեռք կբերվի շարժիչի առավելագույն արագությամբ հնձելիս;

- Ժամանակավոր կանգ առնելիս միշտ բաց թողեք գազի լծակը;

- Հնձելիս մարմինը շրջեք աջից ձախ;

- սարքը հետ պտտելուց հետո մի փոքր առաջ շարժվեք;

- Խուլափեք հնձած խոտը լիսեռի և պտտվող կտրող աքսեսուարի վրա դնելուց, երբ սարքը հակառակ ուղղությամբ է շարժվում;

- Տրիմերի լարի վաղաժամ մաշվածությունից և շարժիչի գերտաքացումից խուլափելու համար 20 սանտիմետրից ավելի բարձրություն ունեցող խոտի հնձումը պետք է իրականացվի մի քանի անցուղիներով կամ դանակով:

- Արդյունավետությունը բարձրացնելու համար հնձումը պետք է իրականացվի աջից ձախ շարժվելիս (հարմարվողական լարի պտտման ուղղությամբ): Այս դեպքում հնձված խոտը նետվում է հնձված մակերեսի վրա;

- Խորհուրդ չի տրվում խոնավ խոտ հնձել:

Շարժիչի գերտաքացումից խուլափելու համար անհրաժեշտ է ընդմիջումներ կատարել աշխատանքի մեջ: Դա անելու համար գազի բաքում վառելիքի ամբողջական արտադրությունից հետո անհրաժեշտ է 15 րոպե ընդմիջում կատարել նախքան տրիմեր սարքի հաջորդ գործարկումը:

Տրիմերի վրա հնարավոր է տեղադրել, կախված առաջադրանքներից և պայմաններից, հարմարվողական գլխակ, դանակ և սկավառակ:

Լարով գլխակն օգտագործվում է փափուկ ցածր խոտի հնձման ժամանակ, ինչպես նաև դժվարամատչելի վայրերում և խոչընդոտների մոտ (ցանկապատերի, ծառերի և այլն):

Հարմարվողական գլխից գծի կիսավտոմատ թողարկման համար անհրաժեշտ է գլխի ստորին կոճակը թեթևակի հարվածել գետնին շարժիչի լրիվ արագությամբ: Կոճակը, երբ սեղմվում է, շարժելու է ներքին մեխանիզմը, և լարը, կենտրոնախույս ուժի գործողության ներքո, դուրս կգա գլխակի կափարիչի հատուկ անցքերից: Ավելորդ լարը ավտոմատ կերպով կկտրվի պաշտպանիչ պատյանի եզրին տեղադրված դանակով:

3-թևակ խոտի դանակը կարող է օգտագործվել ավելի կոպիտ և գերաճած խոտը հնձելու համար, ինչպես նաև այն վայրերում, որտեղ գերակշռում են կոշտ ցողունով բույսերը (կռատուկ և այլն): Դանակի շահագործման ժամկետը երկարացնելու համար անհրաժեշտ է ապահովել, որ շեղբերների կենտրոնից ծայրահեղ կետերը չփչանան (անկյունը վերածվում է շառավղի): Դանակը, երբ այն հանվում է գործիքից, կարող է սրվել հարթ ֆայլով` նուրբ կտրվածքով: Խորհուրդ է տրվում փոխել սկավառակի դիրքը, որպեսզի այն հավասարաչափ մանրացվի: Երկկողմանի դանակի օգտագործումը (ինքնաթիռը շրջելու հնարավորությամբ) մեծացնում է ծառայության ժամկետը: Պողպատե դանակով հնձելը ավելի քիչ սթրես է առաջացնում շարժիչի վրա և խոտը հնձելու հիմնական միջոցն է:

Կոշտ խառնուրդից պատրաստված **40 առանցքով (ըստ ցանկության)** սկավառակը նախատեսված է ավելի կոշտ կառուցվածքի ինտենսիվ կտրման համար, ինչպես թփերի և ծառերի փոքր կոճղերն ու կաղերը, և ավելի արդյունավետ է գերաճած խոտը հնձելու համար, համեմատած 3-բլթակավոր դանակի հետ: Այս սկավառակը սրելու հնարավորություն չունի, և վնասվելու կամ մաշվելու դեպքում այն փոխվում է նորի:

8. ՏԵԽՆԻԿԱԿԱՆ ՍՊԱՍԱՐԿՈՒՄ

Ընդհանուր տեղեկություններ

Կարևոր անվտանգության կանոնները տրված են չ. 2. Խստորեն հետևեք կանխարգելման ցուցումներին լուրջ ռիսկեր և վտանգներ:

Տեխնիկական սպասարկման ցանկացած գործողություն կատարելուց առաջ:

* **Անջատեք շարժիչը;**

* **Անջատեք մոմի գլխարկը;**

* **Սպասեք, որ շարժիչը սառչի;**

* **Կարդացեք համապատասխան ուղեցույցը;**

* **Չափեք համապատասխան հագուստ, աշխատանքային ձեռնոցներ և անվտանգության ակնոցներ:**

Օգտատերը կարող է կատարել միայն սպասարկման և սպասարկման այն աշխատանքները, որոնք նշված են ստորև: Գործիքի վերանորոգումը և նշված ցուցակից դուրս աշխատանքները պետք է իրականացվեն elitech-ի լիազորված դիլերի սպասարկման կենտրոնում:

Լարը փաթաթելով հարմարվողական գլխի կծիկի վրա:

Սեղմեք գլխնակի սողնակները: Պահեք սողնակը և պտտեք գլխի կափարիչը «ON» ուղղությամբ և հանեք կափարիչը:



Չեռացրեք կծիկը հարմարվողական գլխից:



Վերցրեք 5 – 5,5 մետր երկարությամբ գծի մի հատված, ծալեք այն կիսով չափ: Տեղադրեք գծի հանգույցը կծիկի մեջտեղում գտնվող Ակոսի մեջ: Պտտեք գիծը կծիկի վրա երկու առվակների մեջ: Գծի ոլորման ուղղությունը նշվում է կծիկի մարմնի վրա գտնվող սլաքով:



Ամրացրեք գծի ծայրերը 10-15 սանտիմետր երկարությամբ



ԺՏեղադրեք կծիկը գլխի պատյանում ` գծի ծայրերը նախապես խցկելով գլխի պատյանի ելքային անցքերի մեջ:



Տեղադրեք գլխիկի կափարիչը կոճակով վերևում:



Գլխիկի ծայրը հավասարեցրեք գլխի կափարիչի ակոսին: Սեղմեք գլխի կափարիչը և առանց բաց թողնելու պտտեք այն «OFF» ուղղությամբ:

Շարժիչի յուղի փոխում

Շարժիչի յուղի փոփոխման ընդմիջումներ

Երբ գործարկվում է նոր հարմարվողական, շարժիչի յուղի առաջին փոփոխությունը կատարվում է 5 ժամ աշխատելուց հետո: Երկրորդ յուղի փոփոխությունը հարմարվողական 25 ժամ աշխատելուց հետո: Տրիմերում շարժիչի յուղի հետագա բոլոր փոփոխությունները կատարվում են տրիմերի շահագործման յուրաքանչյուր 50 ժամվա ընթացքում:

Ուշադրություն! Շարժիչի յուղի արտահոսքը, այն փոխարինելիս, պետք է իրականացվի տաքացվող շարժիչի վրա, որպեսզի ապահովվի արագ ամբողջական մաքրում:

Շարժիչի յուղի փոփոխությունը կատարեք հետևյալ հաջորդականությամբ:

Տեղադրեք համապատասխան տարա թափոնների յուղը ջրահեռացման անցքի տակ ջրահեռացնելու համար

Հեռացրեք յուղի բեռնախցիկի կափարիչը

Թեքեք հարմարվողականը դեպի յուղի լցունիչի պարանոցը և թափեք օգտագործված շարժիչի յուղը տարայի մեջ

Լցնել առաջարկվող յուղը պահանջվող մակարդակի վրա

Պտուտակեք յուղի բեռնախցիկի կափարիչը



Ուշադրություն ժամանակին կատարեք շարժիչի յուղի փոփոխություն: Շարժիչի ձախողումը իր ռեսուրսը սպառած յուղի վրա աշխատելու արդյունքում ենթակա չէ երաշխիքային վերանորոգման:

Օդային ֆիլտրի սպասարկում.

Օդի գտիչը պետք է ամեն օր մաքրվի փոշուց և կեղտից, որոնք կարող են առաջացնել:

կարբյուրատորի անսարքություն,
գործարկման դժվարություններ,
շարժիչի հզորության անկում,
շարժիչի մասերի մաշվածության ավելացում,
վառելիքի ավելորդ սպառում

Օդի գտիչ մուտք գործելու համար հանեք կափարիչը՝ հանելով ամրացնող պտուտակները:



Ֆիլտրը պետք է լվանալ տաք ջրով և օճառով և թույլ տալ, որ այն ամբողջությամբ չորանա: Հակառակ հավաքման ժամանակ ստուգեք, որ ֆիլտրը սերտորեն տեղադրված է իր տեղում, առանց բացերի, որոնց միջոցով կարող է առաջանալ օդի արտահոսք: Վնասված լինելու դեպքում օդի գոխը պետք է փոխարինվի: Արգելվում է աշխատել վնասված օդային ֆիլտրի հետ:

Մոմերի սպասարկում

Ուշադրություն Շարժիչի շահագործման ընթացքում կայծային մոմը տաքանում է մինչև բարձր ջերմաստիճան: Այրվածքներից խուսափելու համար այն պահպանելիս պետք է հատուկ զգուշություն ցուցաբերել:

Կայծային խրոցը հանեք բարձրավոլտ մետաղալարերի ծայրը

Անջատեք կայծային մոմը ժամացույցի սլաքի հակառակ ուղղությամբ՝ օգտագործելով համակցված բանալին:

Մաքրեք կայծային մոմի էլեկտրոդները մետաղական խոզանակով: Ստուգեք էլեկտրոդների միջև եղած բացը: Այն պետք է լինի 0,6-0,7 մմ:

Կայծային խրոցը սպասարկելուց հետո տեղադրեք այն հակառակ հաջորդականությամբ:

Թելի վնասից խուսափելու համար նախ պտտեք մոմը ձեռքից մինչև վերջ:

Համոզվելով, որ մոմը պատշաճ կերպով տեղադրվում է թելերի վրա, այն ամուր ամրացրեք բանալիով:

Մոմի անբավարար խստացումը կարող է հանգեցնել մոմի գերտաքացման և շարժիչի վնասման:

Ուշադրություն ժամանակակից բոցավառման համակարգը էլեկտրոնային է, և դրանք չեն ենթադրում կայծի առկայության համար կայծի առկայության ստուգում, եթե մոմը թեքված է, և բալոնի հետ լիարժեք շփում չկա, ապա կայծը պետք է ստուգվի: Հակառակ դեպքում բռնկման մոդուլը կարող է ձախողվել: Տեխնիկական բարդությունների առաջացման դեպքում խորհուրդ ենք տալիս դիմել ELITECH-ի ցանկացած պաշտոնական դիլերին:

Սառեցման համակարգի սպասարկում

Շարժիչի մարմնի օդափոխիչները, ինչպես նաև միացի հովացման կողերը շահագործման ընթացքում կարող են խցանվել չոր խոտով: Դա կարող է հանգեցնել շարժիչի գերտաքացմանը: Հետևաբար, պարբերաբար մաքրեք բալոնի հովացման օդափոխիչները և կողերը խոզանակով կամ սեղմված օդով

Փոխանցման տուփի սպասարկում

Երեք ամիսը մեկ անգամ անհրաժեշտ է ստուգել փոխանցման տուփի մեջ քսուկի առկայությունը: Դա անելու համար պտուտակեք հանդերձանքի տուփի պտուտակը ժամացույցի սլաքի հակառակ ուղղությամբ: Ստուգեք փոխանցման տուփի մեջ քսանյութի առկայությունը անցքի միջով: Անհրաժեշտության դեպքում ներարկիչով ավելացրեք հատուկ քսանյութ: Բանալին պտուտակեք փոխանցումատուփի պտուտակին: Փոխանցման տուփի մարմինը պատրաստված է ալյումինից, այնպես որ պտուտակն ամրացնելիս մեծ ուժ մի գործադրեք՝ թելի վնասից խուսափելու համար:

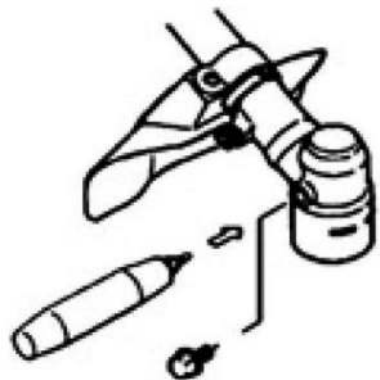

9. ՀԱՆՐԱՎՈՐ ԱՆՍԱՐԹՈՒԹՅՈՒՆՆԵՐԸ և ԴՐԱՆՑ ԿԵՐԱՑՄԱՆ ՄԵԹՈՂՆԵՐԸ

Աղյուսակ 2

ԱՆՍԱՐԹՈՒԹՅՈՒՆ	ՀԱՆՐԱՎՈՐ ՊԱՏՃԱՌ	ԿԵՐԱԿԱՆՔՆԱԿՐԱԿԱՆ ԳՈՐԾՈՂՈՒԹՅՈՒՆ
Շարժիչը չի սկսվում կամ ինքնաբերաբար կանգ է առնում	Գործարկման սխալ ընթացակարգ	Հետևեք ուղեցույցներին
	Շարժիչը չի սկսում բոցավառման անջատիչը գտնվում է "0" անջատված դիրքում:	Տեղադրեք բռնկման անջատիչի կոճակը "I" դիրքում:
	Բենզինի բաքում բավարար վառելիք չկա	Վառելիքը լցրեք գազի բաքի մեջ :
	Կարբյուրատորում բավարար վառելիք չկա:	Վառելիքը մղեք կարբյուրատորի մեջ ` 5-7 անգամ սեղմելով այբբենարանի կոճակը:
	Հայծային խրոցը աղտոտված է կամ էլեկտրոդների միջև ոչ պատշաճ հեռավորություն	Ստուգեք կայծային մոմը
	Գործարկումն իրականացվել է օդային կափուրի լծակի ոչ ճիշտ դիրքով, ինչի հետևանքով մոմը "լցվել է"	Անջատեք բռնկումը, հանեք բալոնի կափարիչը, պտուտակեք մոմը, մի քանի անգամ քաշեք մեկնարկի բռնակը ` ավելորդ վառելիքը հեռացնելու համար; ապա չորացրեք մոմի էլեկտրոդները և նորից տեղադրեք շարժիչի վրա
	Օդի կամ վառելիքի ֆիլտրը խցանված է	Մաքրել և (կամ) փոխարինել ֆիլտրը:
Կարբյուրատորի կամ շարժիչի խստության հետ կապված խնդիրներ	Կապվեք ELITECH դիլերի սպասարկման կենտրոնի հետ:	
Շարժիչը սկսվում է, բայց ուժ չի զարգացնում	Օդի ֆիլտրը խցանված է	Մաքրել և (կամ) փոխարինել ֆիլտրը:
	Հին բենզին	Դատարկեք հին բենզինը գազի բաքից և լցրեք թաքով:
Շարժիչը աշխատում է անհավասար, ընդհատումներով կամ բեռի տակ ուժ չի ստանում	Մոմը աղտոտված է կամ էլեկտրոդների միջև ոչ պատշաճ հեռավորություն	Ստուգեք կայծային մոմը
	Կարբյուրատորի տեղադրման խնդիրներ	Կապվեք ELITECH դիլերի սպասարկման կենտրոնի հետ:
Կծիկը (դանակը) չի զարգացնում առավելագույն պտույտներ	Խոտը փաթաթվեց հարմարվողական գլխին	Մաքրեք կտրող գլուխը խոտից: Ապագայում խոտը հնձեք առավելագույն արագությամբ:
Աշխատանքի ընթացքում չափազանց շատ աղմուկ և (կամ) թրթռում է նկատվում	Թուլացել է ամրացումը կամ վնասվել են շարժիչի բաղադրիչները	Դադարեցրեք շարժիչը և անջատեք մոմի մալուխը: Բացահայտեք հևարավոր վնասների ամպլայությունը: Ստուգեք չամրացված մասերի ամպլայությունը և խստացրեք դրանք: Կապվեք ELITECH-ի մասնագիտացված սպասարկման կենտրոնի հետ ` ստուգումներ և վերանորոգում կատարելու համար, եթե ախտանիշները չեն վերացել

Հարմարվողական վերանորոգումը պետք է իրականացվի միայն սպասարկման կենտրոնում որակավորված մասնագետների կողմից:

10. ՓՈԽԱԴՐՈՒՄ և ՊԱՅԵՍԱՎՈՐՈՒՄ

Գործարանային փաթեթավորման գործիքը կարող է տեղափոխվել բոլոր տեսակի փակ տրանսպորտով՝ մինուս 50 °C-ից մինչև գումարած 50 °C օդի ջերմաստիճանում և մինչև 80% հարաբերական խոնավության պայմաններում (գումարած 25 °C ջերմաստիճանում)՝ Այս տեսակի տրանսպորտի վրա գործող ապրանքների փոխադրման կանոններին համապատասխան:

Գործիքը պետք է պահվի գործարանային փաթեթավորման մեջ ջեռուցվող օդափոխվող սենյակում՝ գումարած 5-ից գումարած 40 °C ջերմաստիճանում և մինչև 80% հարաբերական խոնավության պայմաններում (գումարած 25 °C ջերմաստիճանում):

11. ՕՏԱՐՈՒՄ

Կենցաղային աղբի հետ միասին մի թափեք էլեկտրական գործիքը և դրա բաղադրիչները: Հեռացրեք

էլեկտրական գործիքները արդյունաբերական թափոնների հեռացման ընթացիկ կանոնակարգերի համաձայն:

12. ԾԱՌԱՅՈՒԹՅԱՆ ԺԱՄԿԵՏԸ

Ապրանքը պատկանում է սիրողական դասին: Ծառայության ժամկետը 5 տարի է :

13. ՏՎՅԱԼՆԵՐ ԱՐՏԱԴՐՈՂԻ, ՆԵՐՄՈՒԾՈՂԻ և ՎԿԱՅԱՎԱՆԻ / ՀԱՅՏԱՐԱՐԱԳՐԻ և ԱՐՏԱԴՐՈՒԹՅԱՆ ԱՄՍԱԹՎԻ ՄԱՍԻՆ

Արտադրողի, ներմուծողի, պաշտոնական ներկայացուցչի մասին տվյալները, հավաստագրի կամ հայտարարագրի մասին տեղեկությունները, ինչպես նաև արտադրության ամսաթվի մասին տեղեկությունները գտնվում են անձնագրի ն 1 հավելվածում:

14. ԵՐԱՇԽԻՔԱՅԻՆ ՊԱՐՏԱԿՈՐՈՒԹՅՈՒՆՆԵՐ

Ապրանքի երաշխիքային ժամկետը սպառողին վաճառելու օրվանից 24 ամիս է: Ապրանքի և բաղադրիչների ծառայության ժամկետը սահմանվում է արտադրողի կողմից և նշված է անձնագրում:

Երաշխիքային ժամանակահատվածում գնորդն իրավունք ունի անվճար վերանորոգել անսարքությունները, որոնք առաջացել են արտադրական թերությունների հետևանքով: Ապրանքի վերանորոգումը և փորձաքննությունը, եթե թերություն է հայտնաբերվել, իրականացվում է միայն լիազորված սպասարկման կենտրոններում, որոնց ընթացիկ ցանկը կարող եք գտնել [https:// elitech-tools.ru/sections/service](https://elitech-tools.ru/sections/service) կայքում:

Երաշխիքային վերանորոգումն իրականացվում է գնման փաստաթղթի և երաշխիքային քարտի ներկայացմամբ, իսկ երաշխիքի բացակայության դեպքում երաշխիքի մեկնարկի ամսաթիվը հաշվարկվում է ապրանքի արտադրության օրվանից:

Երաշխիքով փոխարինված մասերը դառնում են արտադրամասի սեփականությունը:

Երաշխիքային սպասարկումը չի տարածվում այն ապրանքների վրա, որոնց թերությունները առաջացել են հետևյալ պատճառներով.

- արտադրանքի շահագործումը անսարքության նշաններով (աղմուկի ավելացում, թրթռում, ուժեղ ջեռուցում, անհավասար պտույտ, հոսանքի կորուստ, դանդաղում, ուժեղ կայծ, այրվող հոտ, անսովոր արտանետում);

- մեխանիկական վնաս (ճաքեր, քեծվածքներ, փորվածքներ, դեֆորմացիաներ և այլն);

- մետաղական մասերի կոռոզիայի ժամանակ, ագրեսիվ միջավայրի, բարձր ջերմաստիճանի կամ այլ արտաքին գործոնների ազդեցության հետևանքով առաջացած վնաս;

- ներքին կամ արտաքին ծանր աղտոտման, օտար առարկաների և հեղուկների, նյութերի և նյութերի ներթափանցում արտադրանքի մեջ, օդափոխման խողովակների (անցքերի), յուղի ալիքների խցանման հետևանքով առաջացած վնասը, ինչպես նաև գերտաքացումից, ոչ պատշաճ պահպանման, ոչ պատշաճ սպասարկման հետևանքով առաջացած վնասը;

- մղման, քսման, փոխանցման դետալների և նյութերի բնական մաշվածություն ;

- ժամաչափի խախտում կամ վնասում:

- գերբեռնվածություն կամ չարաշահում: Սարքի ծանրաբեռնվածության անվերապահ նշանները ներառում են (բայց չսահմանափակվելով) տրանսֆորմատորի ոլորումը, մասերի, արտադրանքի բաղադրիչների կամ էլեկտրական շարժիչ լարերի դեֆորմացիան կամ հալվելը բարձր ջերմաստիճանի ազդեցության տակ, ինչպես նաև այս սարքի վարկանիշների աղյուսակում նշված էլեկտրական ցանցի պարամետրերի անհամապատասխանության պատճառով;

- Փոխարինելի սարքերի խափանում (ճղոցներ, շղթաներ, անվադողեր, վարդակներ, սկավառակներ, խոզանակի դանակներ, սիգամարգերի հնձիչներ և հարմարանքներ, ձկնորսական լարեր և հարմարվողական գլուխներ, պաշտպանիչ ծածկոցներ, մարտկոցներ, կայծային մոմեր, վառելիքի և օդի գոլիչներ, գոտիներ, սղոցներ, պտուտակներ, կոլեկտորներ, եռակցման ծայրեր, խողովակներ, ատրճանակներ և ճնշման լվացման մեքենաների վարդակներ, լարվածության և ամրացման տարրեր (պտուտակներ, ընկույզներ, եզրեր,

օդային զտիչներ և այլն), ինչպես նաև արտադրանքի անսարքություններ, որոնք առաջացել են այս տեսակի մաշվածությունից;

- վառելիքի խառնուրդի բաղադրության և որակի պահանջներին չհամապատասխանելը, ինչը հանգեցրել է միացի խմբի խափանման (միացի օդակի առաջացում և/կամ քերծվածքների և ճաքերի առկայություն միացի և միացի ներքին մակերեսի վրա, միացնող գավազանի և միացային քորոցի օժանդակ առանցքակալների ոչնչացում կամ հալում);

- կոմպրեսորների, 4 հարվածային շարժիչների բեռնախցիկում յուղի անբավարար քանակություն կամ յուղի տեսակի անհամապատասխանություն (միացնող ձողի, ծնկաձողի վրա քերծվածքների և ճաքերի առկայություն, նույնիսկ եթե կա յուղի մակարդակի ցուցիչ);

- Սպառվող և մաշված մասերի, փոխարինվող սարքերի և բաղադրիչների խափանումը (մեկնարկիչներ, շարժիչ շարժակներ, ուղղորդող գլանափաթեթներ, շարժիչ գոտիներ, անիվներ, ռետինե շոկի կլանիչներ, կնիքներ, յուղի կնիքներ, արգելակման ժապավեն, պաշտպանիչ ծածկոցներ, բռնկման էլեկտրոդներ, ջերմագույգեր, ճիրաններ, քսանյութեր, ածխածնային խոզանակներ, շարժական պտուտակներ, եռակցման ջահեր (վարդակներ, ծայրեր և ուղեցույցներ), տակառներ, ճնշման լվացման փականներ և այլն), ինչպես նաև արտադրանքի խափանումները, որոնք առաջացել են այս տեսակի մաշվածության հետևանքով ;

- միջամտություն ամրացումների, կնիքների, պաշտպանիչ կաչուն պիտակների և այլ անցքերի վնասմանը;

Երաշխիքը չի ներառում.

- ապրանքի վրա,որի դիզայնում կատարվել են միջամտություններ և փոփոխություններ ;

- Կենցաղային նշանակության արտադրատեսակների համար, որոնք օգտագործվում են ձեռնարկատիրական գործունեության կամ մասնագիտական, արդյունաբերական նպատակներով (ըստ շահագործման ձեռնարկում նշված նպատակի);

- Արտադրանքի պրոֆիլակտիկ և տեխնիկական սպասարկման ծառայությունների համար (քսում, լվացում, մաքրում, ճշգրտում և այլն);

- Արտադրանքի անսարքությունները, որոնք առաջացել են ոչ օրիգինալ պարագաների,աքսեսուարների և պահեստամասերի օգտագործման հետևանքով;

ԵՐԱՇՆԻՔԻ ՔԱՐՏ

Ապրանքի անվանումը _____
 Մոդելը _____
 Մոդելի համարը _____
 Թողարկման ամսաթիվը _____
 Սերիական համարը _____
 Վաճառքի ամսաթիվը _____

Առևտրային կազմակերպության կնիքը



ԿՏՐՄԱՆ ԿՏՐՈՆ № _____
(ըրացվում է սպասարկման կենտրոնի կողմից)
 Ընդունման ամսաթիվը _____
 Սպասարկման կենտրոն _____
 Աշխատանքային պատվերի համարը _____
 Թողարկման ամսաթիվը _____
 Հաճախորդի ստորագրությունը _____

Սպասարկման կենտրոնի կնիք



ԿՏՐՄԱՆ ԿՏՐՈՆ № _____
(ըրացվում է սպասարկման կենտրոնի կողմից)
 Ընդունման ամսաթիվը _____
 Սպասարկման կենտրոն _____
 Աշխատանքային պատվերի համարը _____
 Թողարկման ամսաթիվը _____
 Հաճախորդի ստորագրությունը _____

Սպասարկման կենտրոնի կնիք



ԿՏՐՄԱՆ ԿՏՐՈՆ № _____
(ըրացվում է սպասարկման կենտրոնի կողմից)
 Ընդունման ամսաթիվը _____
 Սպասարկման կենտրոն _____
 Աշխատանքային պատվերի համարը _____
 Թողարկման ամսաթիվը _____
 Հաճախորդի ստորագրությունը _____

Սպասարկման կենտրոնի կնիք





8 800 100 51 57

Номер круглосуточной бесплатной горячей линии по РФ.
Вся дополнительная информация о товаре и сервисных
центрах на сайте
elitech.ru

8 800 100 51 57

Сэрвісны центрНомер кругласутачнай бясплатнай гарачай лініі па РФ.
Уся дадатковая інфармацыя аб тавары і сэрвісных
цэнтры на сайце
elitech.ru

8 800 100 51 57

Ресей Федерациясындағы тәулік бойғы ақысыз сенім телефонының
қызмет көрсету орталығы.
Өнім және қызмет көрсету туралы барлық қосымша ақпарат
сайттағы орталықтарда
elitech.ru

8 800 100 51 57

Ռուսաստանի Դաշնությունում շուրջօրյա անվճար թեժ գծի համարը:
Ապրանքի և սպասարկման կենտրոնների մասին բոլոր լրացուցիչ
տեղեկությունները կայքում
elitech.ru