



# ИСТОК

Сделано в России



:

8 - 400

30 - 400

75 - 400

200 - 400

12 - 400

40 - 400

100 - 400

250 - 400

16 - 400

50 - 400

120 - 400

20 - 400

60 - 400

150 - 400

## ПРЕДИСЛОВИЕ

**Спасибо за выбор нашего оборудования.**

Данное руководство поможет вам правильно установить, эксплуатировать и поддерживать генераторную установку (далее ГУ) в исправном состоянии.

Пожалуйста, внимательно прочтите это руководство и убедитесь, что вы понимаете все процедуры, касающиеся эксплуатации и обслуживания данного оборудования.

Несоблюдение требований руководства могут привести к серьезным травмам, повреждению оборудования и сократить срок службы.

Если у вас возникнут замечания или проблемы, пожалуйста, свяжитесь с нашим представительством в России или с ближайшим дистрибьютором в вашем регионе.



Неправильная эксплуатация может привести к тяжелым травмам или смерти.

Пожалуйста, внимательно прочитайте эту инструкцию, перед использованием и обслуживанием генераторной установки.

- Только квалифицированный технический персонал допускается к использованию ГУ.
- Пожалуйста, внимательно прочтите это руководство и держите его доступным в любое время.
- Пожалуйста, свяжитесь с дистрибьютором в вашем регионе, если это руководство потеряно или повреждено.
- Пожалуйста, передайте это руководство, если вы решили одолжить или продать генераторную установку.
- Обратите пристальное внимание к особо важной информации о безопасности в этом руководстве.

## ОГЛАВЛЕНИЕ

<b>1. ТЕХНИКА БЕЗОПАСНОСТИ .....</b>	<b>2</b>
1.1. Предупреждающие символы.....	2
1.2. Предупреждения по безопасности.....	3
<b>2. ОПИСАНИЕ.....</b>	<b>7</b>
2.1. Общее .....	7
2.2. Внешний вид.....	8
2.3. Панель управления.....	9
<b>3. МОНТАЖ .....</b>	<b>20</b>
3.1. Установка.....	20
3.2. Рекомендации по установке .....	21
<b>4. ПОДКЛЮЧЕНИЕ.....</b>	<b>23</b>
4.1. Выбор генераторной установки.....	23
4.2. Заземление .....	23
4.3. Подключение оборудования .....	25
4.4. Выбор 3-фазного кабеля .....	26
<b>5. ТОПЛИВО, МАСЛО, ОХЛАЖДАЮЩАЯ ЖИДКОСТЬ И АККУМУЛЯТОР.....</b>	<b>27</b>
5.1. Топливо .....	27
5.2. Масло.....	27
5.3. Охлаждающая жидкость.....	28
5.4. Аккумуляторная батарея .....	29
<b>6. ЭКСПЛУАТАЦИЯ.....</b>	<b>31</b>
6.1. Подготовка перед запуском .....	31
6.2. Проверка перед запуском .....	33
6.3. Запуск .....	34
6.4. Прогрев двигателя.....	34
6.5. Работа .....	35
6.6. Завершение работы .....	36
<b>7. ТЕХНИЧЕСКОЕ ОБСЛУЖИВАНИЕ .....</b>	<b>37</b>
7.1. Ежедневное и периодическое обслуживание .....	37
7.2. Первичное обслуживание через 50 часов (обкатка) .....	40
7.3. Обслуживание через каждые 250 часов .....	41
7.4. Обслуживание через каждые 500 часов .....	42
7.5. Обслуживание через каждые 1000 часов .....	43
<b>8. УСТРАНЕНИЕ НЕИСПРАВНОСТЕЙ.....</b>	<b>46</b>
<b>9. ДЛИТЕЛЬНОЕ ХРАНЕНИЕ .....</b>	<b>48</b>
<b>10. ТЕХНИЧЕСКИЕ ХАРАКТЕРИСТИКИ .....</b>	<b>49</b>
10.1. Изменения коэффициента мощности .....	49
10.2. Технические параметры серия Профи кожуховые .....	50
10.3. Технические параметры серия Профи открытые.....	50
10.4. Технические параметры серия Стандарт Кожуховые .....	50
10.5. Технические параметры серия Стандарт Открытые.....	50

## 1. ТЕХНИКА БЕЗОПАСНОСТИ

---

Пожалуйста, прочтите все инструкции по технике безопасности и строго соблюдайте их. Несоблюдение техники безопасности может привести к тяжелым травмам или смерти, а также к серьезным повреждениям генераторной установки.

### 1.1. Предупреждающие символы

Следующие символы используются в настоящей инструкции и на генераторной установке, чтобы указать на степень риска, связанного с различными операциями.



Указывает на критический риск. Неправильная операция может привести к тяжелой травме или смерти.



Указывает на потенциальный риск. Если не приняты меры предосторожности, есть риск получения тяжелой травмы или смерти.



Напоминает оператору не игнорировать потенциальные риски. Необходимо принять меры, чтобы избежать травмирующей ситуации.



- Внимательно прочтите это руководство перед запуском генераторной установки и обязательно объясните инструкцию по эксплуатации другим пользователям.
- Не вносите какие-либо изменения в конструкцию ГУ без письменного разрешения завода изготовителя. Любые модификации могут повлиять на безопасную работу и срок службы.
- Несанкционированные изменения в конструкции ГУ влияют на предоставление гарантии.



Мы не можем предсказать все риски в процессе эксплуатации генераторной установки. Пользователи должны в полной мере учитывать некоторые вопросы безопасности, которые не охвачены в данном руководстве.

## 1.2. Предупреждения по безопасности



### Меры предосторожности для оператора

- Работающая ГУ требует постоянного внимания оператора. Не используйте ГУ, если вы устали или чувствуете себя плохо.
- Носите подходящую одежду при работе с ГУ. Свободная одежда может попасть в движущиеся части двигателя, что может привести к травмам.
- Все пользователи должны быть тщательно подготовлены к работе с ГУ.
- Не допускайте посторонних людей к работающей ГУ.
- Держите ГУ в недосягаемости для детей и домашних животных.
- Обращайте внимание на любые отклонения в работе ГУ, такие как повышенная вибрация, шум, изменение цвета выхлопных газов или утечки ГСМ. Немедленно остановите ГУ и исправьте все выявленные дефекты.



### Предупредительные надписи на ГУ

- Этикетки должны быть правильно оформлены.
- Не удаляйте и не повреждайте этикетки.
- Строго следуйте указанным инструкциям на этикетках.



### Отравление выхлопными газами

- Выхлопные газы очень токсичны, не вдыхайте их, это может привести к смерти.
- ГУ может работать только на открытом воздухе или в хорошо проветриваемом помещении.
- Если ГУ будет эксплуатироваться в помещении, должна быть спроектирована система вентиляции и система отвода выхлопных газов.



### Вращающиеся части ГУ

- Не касайтесь вращающихся частей ГУ.
- Во время работы ГУ двери и защитные крышки должны быть полностью закрыты.
- Остановите ГУ перед осмотром или техническим обслуживанием.
- Крыльчатка системы охлаждения может вращаться в течение нескольких минут после того, как двигатель был остановлен. Убедитесь, что она полностью перестала вращаться перед осмотром или техническим обслуживанием.





### Поражение электрическим током

- Никогда не используйте ГУ в условиях повышенной влажности. Вода является проводником электрического тока.
- Не прикасайтесь к выходным клеммам во время работы ГУ, это может привести к смерти.
- При запуске и останове ГУ, автоматический выключатель должен быть установлен в положение ВЫКЛ (OFF).
- Перед запуском ГУ закройте защитную крышку выходных клемм и затяните винты.
- Альтернатор вырабатывает напряжение даже при низких оборотах. Убедитесь, что двигатель ГУ полностью остановился перед осмотром или обслуживанием.
- Прикосновение к проводам внутри панели управления может привести к смерти. Пожалуйста, закройте крышку панели управления и затяните винты перед запуском.
- Перед открытием крышки панели управления, остановите ГУ.
- Автоматический выключатель предотвращает поражение электрическим током (в случае использования совместно с УЗО).
- Осмотр внутренних цепей панели управления должен выполняться только после остановки ГУ и при вынутым ключе из замка зажигания.
- ГУ должна быть заземлена (см. главу 4).



### Опасность пожара

- Топливо, смазочные материалы, антифриз и испарения аккумуляторной батареи легко воспламеняются. Не допускайте открытого огня вблизи ГУ.
- При добавлении топлива, смазочных материалов, антифриза или при обслуживании аккумулятора, ГУ должна быть остановлена.
- Не храните горючие (макулатура, ветошь, опилки и т.д.) и легковоспламеняющиеся (топливо, краска, растворитель, порох и т.д.) материалы рядом с ГУ.
- Сразу удаляйте пролитую жидкость (топливо, масло или антифриз).
- Не используйте ГУ в районах с высокой вероятностью возникновения пожара.



### Высокие температуры

- Во избежание получения ожогов, не прикасайтесь к выхлопной трубе и глушителю, к блоку двигателя и корпусу альтернатора, при запущенном двигателе.
- Части ГУ остаются горячими в течение некоторого времени после останова.
- Перед проведением осмотра или технического обслуживания ГУ, убедитесь, что она полностью остыла.

## **ВНИМАНИЕ**

- Рабочая температура охлаждающей жидкости  $90^{\circ}\text{C}$  и она находится под высоким давлением. Не открывайте крышку радиатора, пока двигатель полностью не остынет.
- Проверка уровня охлаждающей жидкости или обслуживание системы охлаждения должны проводиться перед началом работы или когда двигатель остановлен, и температура охлаждающей жидкости опустилась до  $50^{\circ}\text{C}$ .



## **ВНИМАНИЕ**

### **Аккумуляторная батарея**

- Аккумуляторная батарея может выделять горючий газ.
- Заряжайте батарею только в хорошо проветриваемом помещении.
- При подключении провода к аккумулятору, сначала подключите положительный полюс, а затем отрицательный. Соблюдайте правильную полярность, чтобы предотвратить короткое замыкание или появление искр, которые могут воспламенить горючий газ.
- При выполнении технического обслуживания ГУ необходимо снять провод с «-» клеммы.
- Избегайте попадания электролита из аккумуляторной батареи на кожу или одежду, он может вызвать серьезные ожоги. Если электролит попал на кожу или одежду, немедленно промойте большим количеством воды. В случае попадания электролита в глаза, промойте глаза большим количеством воды и немедленно обратитесь к врачу.
- Проверьте аккумуляторную батарею после останова двигателя.

## **ВНИМАНИЕ**

### **Высокий уровень шума**

- Уровень шума значительно увеличится, если у ГУ открыть двери.
- Если ГУ должна работать с открытыми дверями, например, во время осмотра, то оператор должен использовать шумозащитные наушники, либо иные средства защиты органов слуха.

## **ВНИМАНИЕ**

### **Складирование**

- Неправильный метод складирования может привести к повреждению оборудования.
- Проверьте целостность упаковки ГУ.
- Для складирования оборудования в несколько ярусов, площадка должна быть ровной и твердой.
- Только одну ГУ можно устанавливать поверх другой. При этом ГУ, устанавливаемая сверху, должна быть меньше по габаритным размерам и весу, чем ГУ, стоящая под ним.
- Не запускайте ГУ, стоящую на втором ярусе. Из-за вибрации она может сместиться и упасть.



### Подключение оборудования

- Подключение ГУ к общей электросети, в режиме ожидания, должно производиться квалифицированным электриком, с соблюдением действующих законов и правил электробезопасности.
- При запуске ГУ, неправильное подключение может привести к обратной подаче напряжения в общую сеть. При этом могут пострадать работники коммунального предприятия или другие лица, которые производят ремонт линии во время отключения электричества. При восстановлении сетевого питания, ГУ может загореться, или вызвать пожар в электропроводке здания.



### Техническое обслуживание

- Перед осмотром или техническим обслуживанием ГУ весь персонал должен быть проинформирован о проведении работ, для предотвращения случайного запуска двигателя.
- Во время проведения работ, должна быть установлена предупреждающая табличка на панели управления ГУ «Опасно, НЕ ЗАПУСКАТЬ!».
- Техническое обслуживание должно производиться только после полной остановки двигателя.
- Если необходимо произвести осмотр при работающем двигателе, потребуются два человека: один для проведения осмотра, второй чтобы остановить двигатель в случае чрезвычайной ситуации.

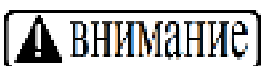

### Утилизация отходов

- Не сливайте отходы ГСМ в канализацию, водоемы или почву, чтобы избежать загрязнения окружающей среды.
- Отработанное моторное масло должно храниться в герметичной упаковке.
- Утилизируйте все отходы надлежащим образом в соответствии с местным законодательством. Это включает в себя все жидкости, фильтры, аккумуляторы, электрические компоненты и т.д.

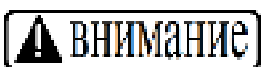

### Транспортировка

- Не поднимайте ГУ с помощью веревки. Недостаточная прочность веревки может привести к ее обрыву и повреждению оборудования.
- Для подъема ГУ предусмотрены специальные петли.
- Не стойте под ГУ, которую поднимают.
- Не поднимайте ГУ с запущенным двигателем.
- При перевозке ГУ в кузове автомобиля, закрепите ее надлежащим образом.



## 2. ОПИСАНИЕ

### 2.1. Общее

- Генераторная установка может быть использована в качестве основного или резервного источника электроснабжения.
- Если ГУ используется для мобильных операций, соблюдайте все местные правила.
- Убедитесь, что ГУ используется хорошо обученным персоналом.



Как указано в главе 1.2, подключение ГУ к общей электросети, в режиме ожидания, должно производиться квалифицированным электриком, с соблюдением действующих законов и правил электробезопасности. При запуске ГУ, неправильное подключение может привести к обратной подаче напряжения в общую сеть. При этом могут пострадать работники коммунального предприятия или другие лица, которые производят ремонт линии во время отключения электричества. При восстановлении сетевого питания, ГУ может загореться, или вызвать пожар в электропроводке здания.



Генераторные установки в шумозащитном или всепогодном кожухе комплектуются замками на всех дверях. В целях безопасности, ключи от дверей должны находиться у обслуживающего персонала. Все двери генераторной установки должны быть закрыты на замок, чтобы предотвратить доступ посторонних лиц. Генераторные установки открытого исполнения должны быть обнесены защитными ограждениями, для предотвращения доступа посторонних лиц.

№	Пункт	Стандартные
1	Применение	Резервное электроснабжение для работы на открытом воздухе
2	Стандартные условия эксплуатации	Температура окружающей среды: 5 - 25 <sup>0</sup> Относительная влажность: 30% Высота над уровнем моря: 0 м - 1000м
3	Условия монтажа	Ровная, твердая поверхность

## 2.2. Внешний вид

### 2.2.1 Внешний вид электростанции в шумозащитном кожухе.

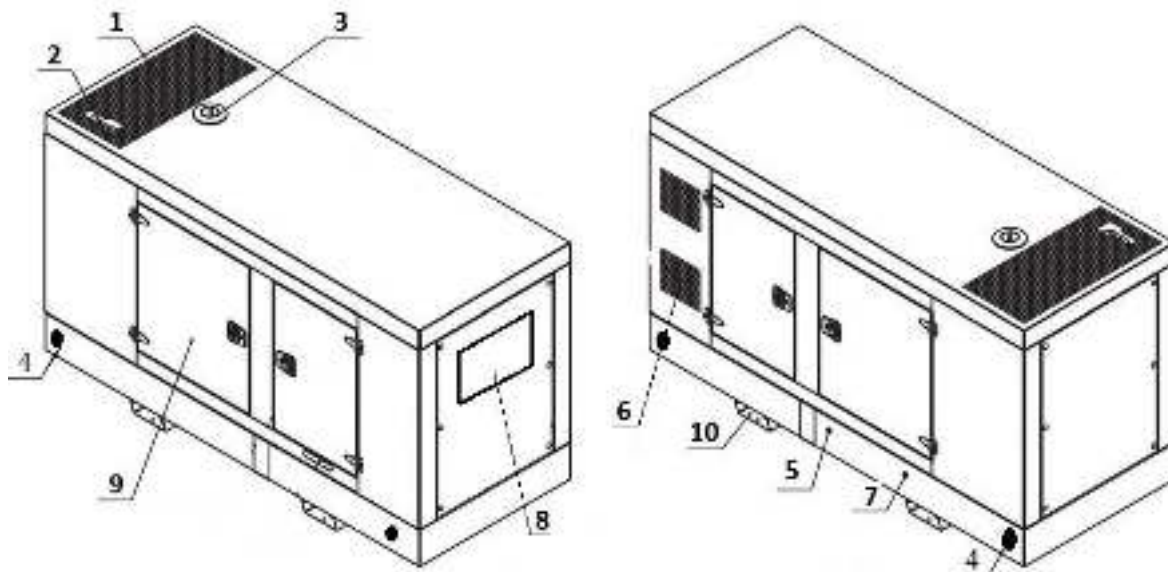

1. Воздуховод	6. Воздухозаборник
2. Выхлопная труба	7. Слив охлаждающей жидкости
3. Заливная горловина ОЖ	8. Панель управления
4. Петля для подъема	9. Боковые двери для обслуживания ГУ
5. Слив моторного масла	10. Место для подъема вилочным погрузчиком

### 2.2.1 Внешний вид электростанции открытого исполнения.

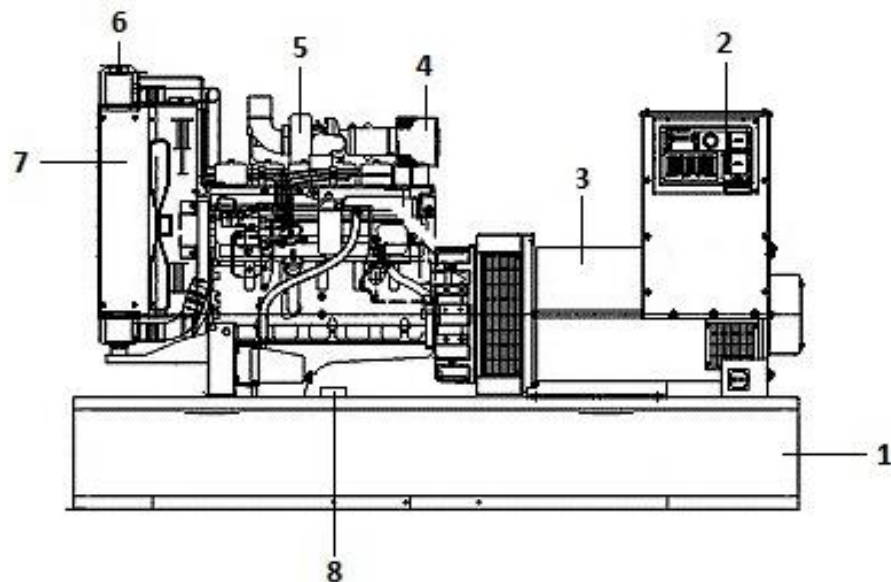

1. Рама-бак	5. Турбина (не у всех моделей)
2. Панель управления	6. Заливная горловина охлаждающей жидкости
3. Альтернатор	7. Радиатор
4. Воздушный фильтр	9. Заливная горловина топлива

**ВНИМАНИЕ!** Внешний вид некоторых ГУ может отличаться от представленного варианта.

## 2.3. Панель управления

**ВНИМАНИЕ!** Некоторые позиции могут отличаться от представленного ниже варианта, в зависимости от модификации ГУ.

### Тип 1 (аналоговая панель управления)

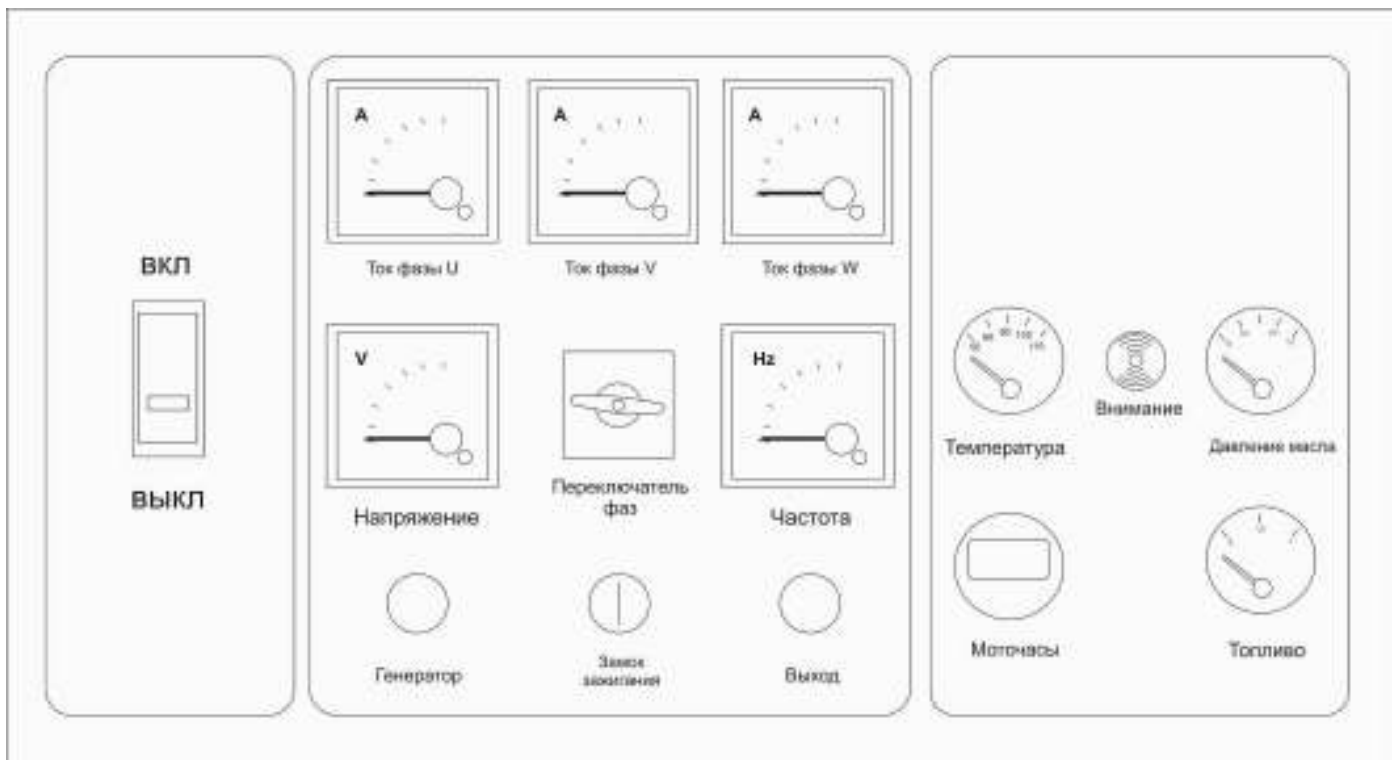

1. **Генератор** – лампа желтого цвета, светится при наличии напряжения на ГУ.
2. **Моточасы** – счетчик моточасов (время, отработанное ГУ).
3. **Напряжение** (вольтметр) – показывает напряжение в выбранной фазе. Фаза выбирается переключателем, находящимся под ним.
4. **Частота** (частотомер) – показывает частоту вырабатываемого напряжения.
5. **Ток** (амперметр) – показывает величину тока в выбранной фазе. Фаза выбирается переключателем, находящимся под ним.
6. **Выход** – лампа зеленого цвета, светится при передаче электроэнергии на нагрузку (когда включен автоматический выключатель, через который подключается нагрузка).
7. **Старт** (замок зажигания) – при повороте ключа в положение 1 (зажигание вкл) подает напряжение в цепи управления и на управляющий контроллер. Положение 2 (стартер) не задействовано, запуск двигателя осуществляется кнопками на панели управления контроллера.

8. **Аварийный останов** – кнопка аварийного останова ГУ, останавливает ГУ в случае аварийной ситуации. Кнопка снабжена фиксатором. После нажатия необходимо повернуть кнопку по часовой стрелке до разблокирования, в противном случае повторно запустить ГУ не удастся.
9. **Внимание** – лампа красного цвета, сигнализирует об ошибке.
10. **Температура** – температура охлаждающей жидкости (визуальный контроль).
11. **Тумблер (рабочие обороты/холостой ход)** – используется только на двигателях с электронным управлением ТНВД (электронное управление автоматически поддерживает заданные обороты двигателя в процессе работы). Тумблер используется при управлении ГУ в ручном режиме для осуществления прогрева и охлаждения двигателя. В автоматическом режиме работы (с использованием режима удаленного запуска) данная функция не используется.
12. **Давление масла** – давления масла в двигателе ГУ (визуальный контроль).
13. **Топливо** – уровень топлива в топливном баке (визуальный контроль).

## Тип 2

(аналоговая панель с контроллером Smartgen HGM180HC)

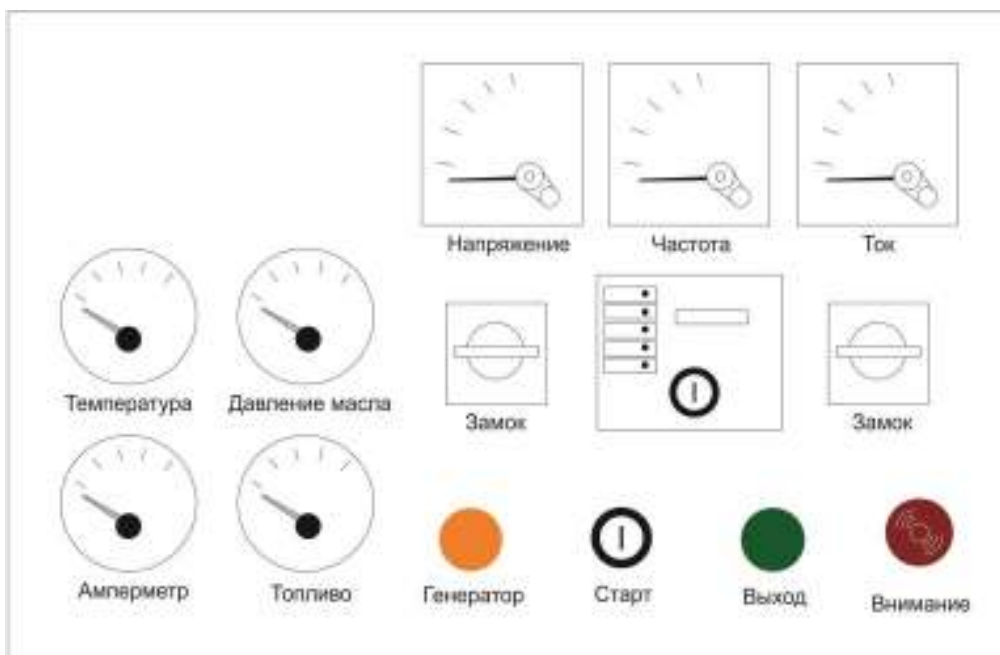

### Контроллер Smartgen HGM180HC

Микропроцессорный контроллер Smartgen HGM180HG управляет работой двигателя ГУ, осуществляет запуск и остановку двигателя, контролирует датчики давления масла и температуры двигателя. При нарушениях в работе двигателя – останавливает двигатель. Может воспринимать удаленный сигнал внешнего запуска, что позволяет эксплуатировать ГУ в автоматическом режиме.

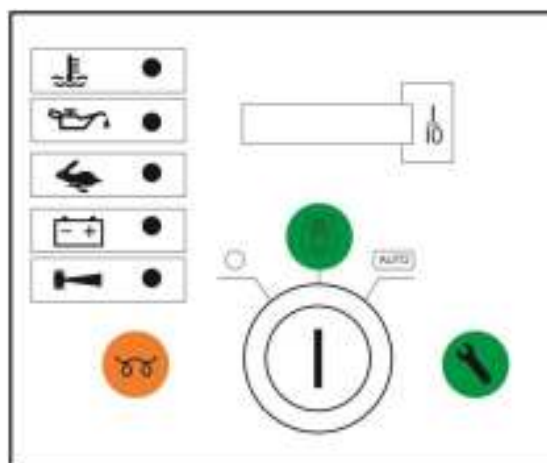

	Свечи накала	Кнопка предварительного подогрева (свечи накала).
	Ручное управление	Кнопка ручного пуска. При нажатии и удержании ГУ запустится и будет находиться в режиме ручного управления.
	Программирование	Кнопка программирования параметров работы ГУ.
	Моточасы	В данном поле отображается количество моточасов.
	<b>High Engine Temp</b>	Индикатор, светится при перегреве двигателя.
	<b>Low Oil Pressure</b>	Индикатор, светится при низком уровне масла в двигателе.
	<b>Over speed</b>	Индикатор, светится при повышенных оборотах двигателя.
	<b>Charge Failure</b>	Индикатор, светится при отсутствии напряжения на генераторе зарядки АКБ.
	<b>Common Alarm</b>	Индикатор указывает на аварийный останов двигателя. Необходимо выяснить причину остановки.

### Управление контроллером HGM180HC

Для запуска ГУ выберите режим работы с помощью ключа зажигания: ручной (O) или автоматический (Auto).

Если выбран ручной режим управления:

- В холодное время года (ниже  $-5^{\circ}\text{C}$ ) нажмите кнопку и удерживайте не более 10 сек.
- Для запуска двигателя нажмите кнопку и удерживайте ее, пока двигатель не запустится.

В режиме AUTO ГУ управляется внешним устройством. По поступлению сигнала удаленного запуска (Remote), контроллер запустит двигатель ГУ (учитывая все задержки на запуск двигателя). Двигатель будет работать до тех пор, пока в линии держится сигнал Remote. Когда данный сигнал снимается (пропадает) – контроллер останавливает двигатель (учитывая все задержки на останов двигателя).

### Тип 3

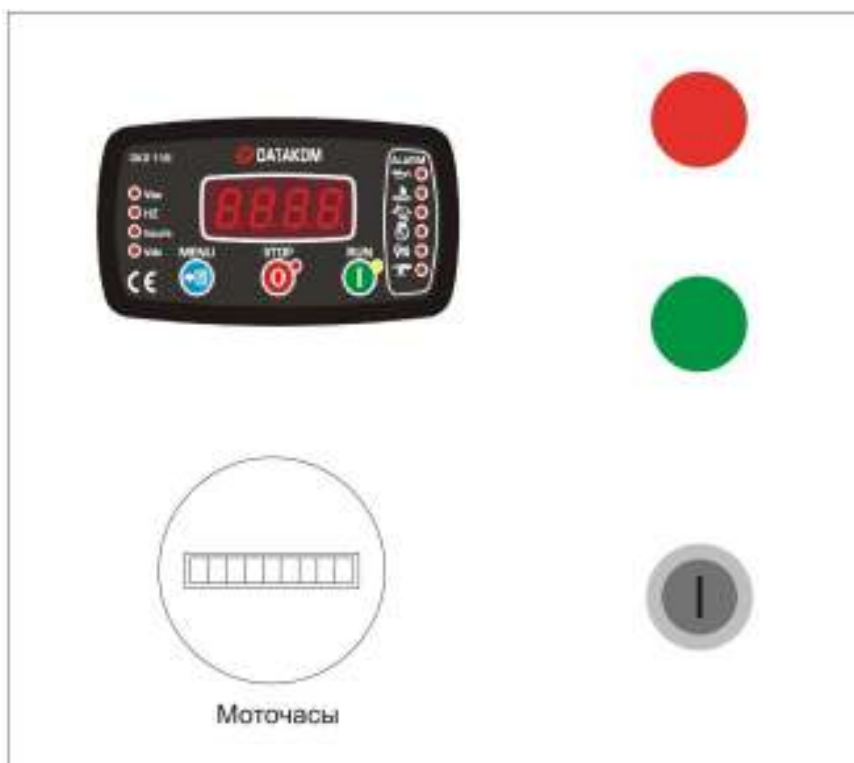

(панель управления с контроллером Datakom DKG 116)









#### Контроллер Datakom DKG 116

Микропроцессорный контроллер Datakom DKG 116 является комплексным блоком управления, предназначен для запуска и остановки ГУ как вручную, так и дистанционно. Во время работы ГУ, устройство контролирует его состояние и отключает двигатель автоматически при возникновении сбоев. При авариях включится соответствующий светодиод на передней панели.



	<b>STOP</b>	Останавливает ГУ, работающую в ручном или автоматическом режиме.
	<b>RUN</b>	Запускает ГУ в ручном или тестовом режиме.

	<b>MENU</b>	Позволяет осуществлять прокрутку дисплея, а также используется для входа в режим программирования и теста светодиодных ламп.
	<b>Индикатор</b>	Загорается при низком уровне масла в двигателе.
	<b>Индикатор</b>	Загорается при перегреве двигателя.
	<b>Индикатор</b>	Загорается при появлении проблем с оборотами двигателя.
	<b>Индикатор</b>	Загорается при неудачном запуске ГУ.
	<b>Индикатор</b>	Загорается при выходе напряжения за установленные значения.
	<b>Индикатор</b>	Загорается при аварийном останове ГУ.

### Управление контроллером DKG 116

Ручное управление производится с помощью кнопок RUN и STOP на лицевой панели. Дистанционное управление с помощью входа REMOTE START (удаленный запуск). При нажатии кнопки RUN или подаче сигнала на вход REMOTE START двигатель произведет три попытки запуска. После запуска двигателя, стартер немедленно остановится и по истечению Holdoff timer (таймер задержки контроля ошибок), блок начнет отслеживать ошибки. Если во время работы двигателя произойдет сбой, контроллер немедленно остановит ГУ и укажет на причину сбоя соответствующим светодиодом на панели устройства. Для останова двигателя необходимо нажать кнопку STOP или отключить сигнал с входа REMOTE START.

Кнопка MENU позволяет пролистывать меню, заходить в режим программирования и включать функцию теста ламп. Контроллер содержит набор цифровых параметров, настройка производится с помощью кнопок на передней панели.

## Тип 4

(панель управления с контроллером ИСТОК 6120, Datakom DKG 227, 307 и 317)

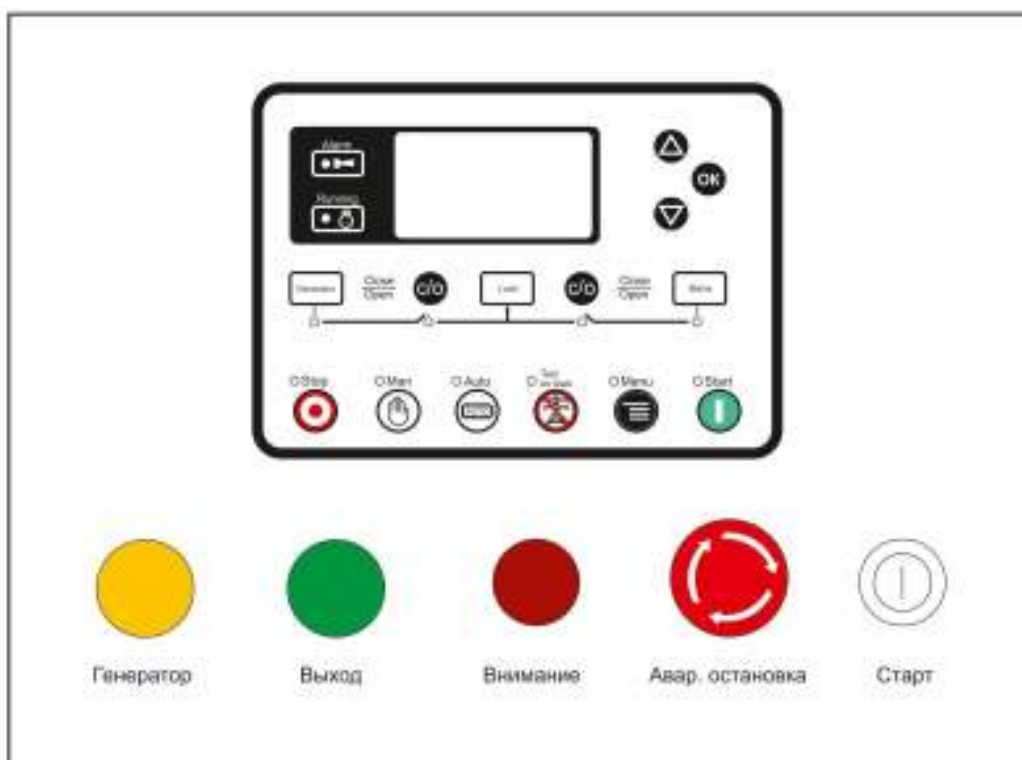

1. **Генератор** – лампа желтого цвета, светится при наличии напряжения на ГУ.
2. **Выход** – лампа зеленого цвета, светится при передаче электроэнергии на нагрузку (когда включен автоматический выключатель, через который подключается нагрузка).
3. **Старт** (замок зажигания) – при повороте ключа в положение 1 (зажигание вкл) подает напряжение в цепи управления и на управляющий контроллер. Положение 2 (стартер) не задействовано, запуск двигателя осуществляется кнопками на панели управления контроллера.
4. **Аварийный останов** – кнопка аварийного останова ГУ, останавливает ГУ в случае аварийной ситуации. Кнопка снабжена фиксатором. После нажатия необходимо повернуть кнопку по часовой стрелке до разблокирования, в противном случае повторно запустить ГУ не удастся.
5. **Внимание** – лампа красного цвета со звуковым сигналом, сигнализирует об ошибке.





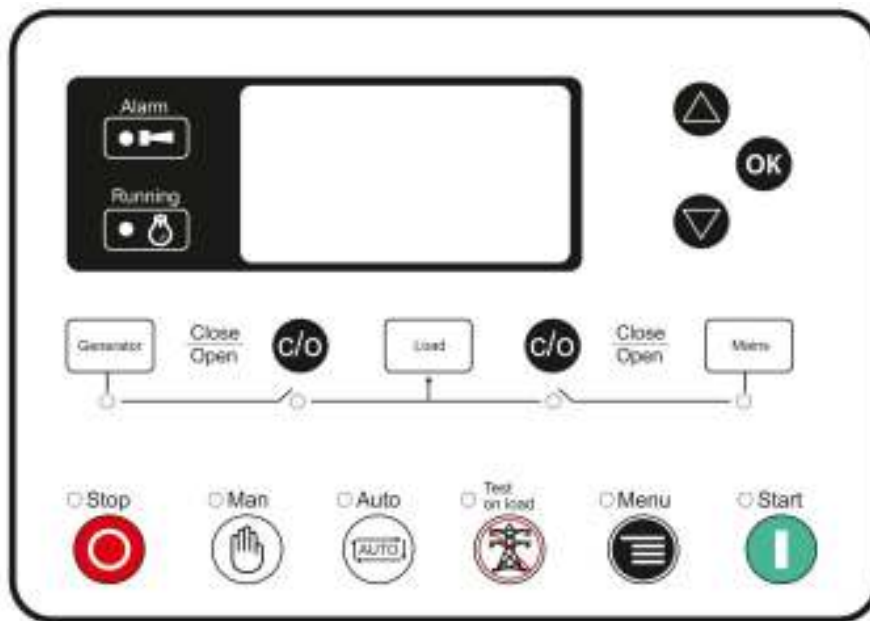

### Контроллер Исток 6120

Микропроцессорный контроллер **Исток 6120** может контролировать основную сеть, автоматически формировать сигналы управления на переключение коммутаторов линий основной сети и ГУ.



Контроллер измеряет и отображает на дисплее: напряжение по фазам, ток по фазам, частоту сети, мощность, потребляемую от источника электроснабжения (от сети либо от ГУ).



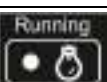



	<b>Stop</b>	Останавливает ГУ, работающую в ручном или автоматическом режиме. Сбрасывает ошибки остановки. Когда выполняется процесс остановки (отрабатываются все задержки), то повторное нажатие останавливает ГУ немедленно. Длительное нажатие (более 3-х сек) запускает тест индикаторов.
	<b>Start</b>	Запускает ГУ в ручном или тестовом режиме.
	<b>Manual</b>	Нажатие данной кнопки переводит ГУ в режим ручного управления.
	<b>Auto</b>	Нажатие данной кнопки переводит устройство в режим автоматической работы.
	<b>Test on load</b>	Контроллер переводится в тестовый режим, ГУ запускается. Если напряжение, вырабатываемое генератором, находится в установленных пределах, нагрузка подключается к ГУ.
	<b>Gens Close / Open</b>	Ручное управление переключателем подключения нагрузки к ГУ.
	<b>Set</b>	Разрешает редактирование выбранного параметра. Подтверждает установленную величину.
	<b>Up</b>	Прокрутка экрана. Перемещает курсор вверх или увеличивает значение выбранного параметра.
	<b>Down</b>	Прокрутка экрана. Перемещает курсор вниз или уменьшает значение выбранного параметра.
	<b>Menu</b>	Нажатие этой кнопки переводит контроллер в меню установок.
	<b>Индикатор</b>	Тревога.
	<b>Индикатор</b>	Рабочий режим.

## Управление контроллером Исток 6120

Режим ручного управления активируется нажатием кнопки . Если нажать , то контроллер переходит в тестовый режим, и загорается соответствующий светодиод. В любом из данных режимов нажатие кнопки  запускает ГУ; после запуска автоматически отключается стартер и установка выводится на рабочие обороты.

В режиме ручного управления сигнал на управление переключателем не формируется. При необходимости переключить нагрузку на ГУ, необходимо нажать на кнопку .

Автоматический режим активируется нажатием кнопки . Светодиодный индикатор рядом загорается, что подтверждает активизацию данного режима. Далее контроллер автоматически без участия оператора запускает двигатель.

### **ВНИМАНИЕ!**

При запуске в автоматическом режиме категорически запрещается приступать к поиску неисправности, если двигатель не запустился с первого раза. Контроллер автоматически будет пробовать запустить двигатель еще несколько раз, и при повторном автоматическом запуске можно получить травму движущимися частями. Все работы по поиску и устранению неисправностей выполнять только с выключенным зажиганием и нажатой кнопкой «СТОП».

## Контроллеры Datakom DKG 227, 307 и 317

Это комплексный блок управления, предназначенный для запуска и останова ГУ вручную или дистанционно. Ручное управление осуществляется с помощью кнопок на передней панели. В состоянии покоя энергия не потребляется.

Кнопки «START» и «STOP» позволяют выбирать режим работы. Другие кнопки предназначены для выбора параметров отображения прокрутки, отключения сигнализации и теста ламп.

Устройство имеет 3 режима работы:

- питания отключено (нет тока от аккумулятора)
- питание включено (ГУ остановлена)
- ГУ запущена

Каждое нажатие кнопки «RUN» провоцирует переход к следующему режиму работы, перечисленному выше. Каждое нажатие кнопки «STOP» провоцирует возврат к предыдущему режиму работы. Когда ГУ работает, он осуществляет мониторинг внутренней защиты и внешних входов ошибок. При возникновении неисправности, устройство выключает двигатель автоматически и указывает на источник сбоя соответствующей светодиодной лампой.

## Контроллер DKG 227



## Контроллер DKG 307 (317)



Панель имеет 29 светодиодов разделенных на 4 группы:

Группа 1: Рабочий режим: эта группа отображает работу ГУ.



Группа 2: Мнемоническая диаграмма: Эта группа отображает текущее состояние напряжения сети, ГУ и контакторов.



Группа 3: Аварийно-предупредительная сигнализация («ОШИБКИ»): эта группа отображает наличие ненормальных условий (и наименование параметра) встречающихся в процессе работы.



Группа 4: Группа параметров: Эта группа отображает наименование параметра (Hz, Cos φ и т.д.) величина которого отображается на нижнем дисплее.



Также блок имеет 3 семи сегментных дисплея; они отображают:

- измеренные параметры;
- счетчики моточасов (наработки);
- статистические счетчики;
- программируемые параметры.

Переключение между различными экранами (страницами) в группе осуществляются с помощью кнопки «МЕНЮ». Удерживая кнопку «МЕНЮ» в течение 1 секунды дисплей переключится на следующую группу.

Для просмотра наработки (счетчика моточасов) необходимо нажать и удерживать кнопку МЕНЮ в течение 1 секунды.

После этого на верхнем дисплее появится надпись EnH (Engine hours), а на нижнем отобразится общее количество наработанных часов.

Для просмотра, сколько еще осталось часов наработки перед необходимостью сервисного обслуживания нажмите еще раз МЕНЮ, на верхнем экране отобразится надпись htS (hours to Service).

Для просмотра, сколько осталось времени, нажмите еще раз MENU , на верхнем дисплее отобразится надпись ttS (time to Service), на нижнем оставшееся время.

Контроллеры автоматически предупреждают о необходимости проведения ТО генераторной установки по истечении установленного времени наработки двигателя или по истечении времени (например, 6 месяцев).

При необходимости на передней панели справа загорится красный светодиод "Сервисное обслуживание". Для сброса счетчика и отключения светодиода после проведения ТО необходимо нажать и удерживать в течение 5 секунд кнопки "Откл. сигнал" и "Тест Ламп" (кнопки вверх и вниз, возле кнопки МЕНЮ). При этом счетчик общей наработки не сбрасывается.

Счетчик общего количества моточасов хранится в энергонезависимой памяти и не зависит от сбоев питания контроллера.

## 3. МОНТАЖ

### 3.1. Установка

Следующие меры предосторожности необходимо соблюдать при установке ГУ.

- Установите ГУ в хорошо проветриваемом помещении, для обеспечения достаточного притока воздуха и отвода выхлопных газов.
- Используйте ГУ в местах, защищенных от дождя, снега, града, повышенной влажности, низких и высоких температур.
- Избегайте сильно загрязненных мест (пыль, песок, дым, выхлопные газы и т.д.), это может со временем привести к короткому замыканию. Также может загрязниться радиатор, что приведет к перегреву двигателя.

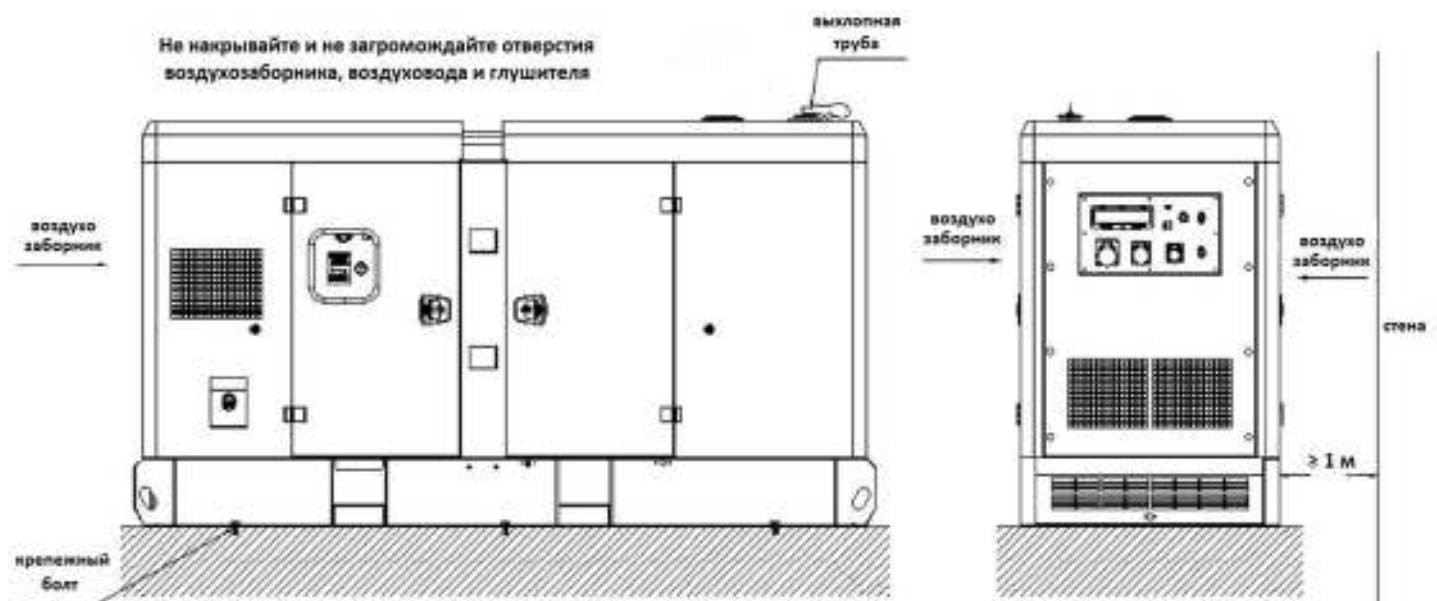

- Установите ГУ на твердой, ровной поверхности и закрепите болтами. Неровная поверхность может привести к повышенной вибрации.
- Не устанавливайте ГУ под углом.
- Для оптимального охлаждения и удобного доступа при техническом обслуживании, свободное место вокруг ГУ должно быть не менее одного метра. Также не накрывайте и не загромождайте отверстия воздухозаборника, воздуховода и глушителя. Несоблюдение этих правил приведет к сокращению срока службы двигателя.
- Устанавливайте ГУ рядом с подключаемым электрооборудованием, слишком длинные кабели увеличат сопротивление и потери напряжения, что уменьшит эффективность устройства.
- Только квалифицированный технический персонал допускается к эксплуатации ГУ.

## 3.2. Рекомендации по установке



**ОПАСНОСТЬ**

### Выхлопные газы

- Выхлопные газы очень токсичны, не вдыхайте их, это может привести к смерти.
- ГУ может работать только на открытом воздухе или в хорошо проветриваемом помещении.
- Если ГУ будет эксплуатироваться в помещении, должна быть спроектирована система отвода выхлопных газов.
- Выхлопная труба не должна быть направлена на жилые постройки и пешеходные дорожки.



**ВНИМАНИЕ**

### Вибрация

- Сильная вибрация может сократить срок службы ГУ.
- ГУ должна быть размещена на твердой и ровной поверхности.
- Сильная вибрация может повлиять на окружающие постройки.



**ВНИМАНИЕ**

### Шум

- Эксплуатируйте ГУ с закрытыми дверями.
- Дополнительная звукоизоляция помещения, где установлена ГУ, поможет снизить уровень шума.



**ВНИМАНИЕ**

### Размещение

- ГУ должна быть размещена на твердой и ровной поверхности.
- Всегда оставляйте не менее одного метра вокруг ГУ для доступа при техническом обслуживании.
- Над ГУ должно быть достаточно места для доступа к заправочной горловине охлаждающей жидкости.
- При работе в сильнозагрязнённых условиях, обращайте внимание на загрязненность радиатора и изоляции электрических частей ГУ. Несвоевременная очистка может привести к перегреву двигателя или к короткому замыканию.



**ВНИМАНИЕ**

### Установка в помещении

- Должна быть спроектирована система вентиляции и отвода выхлопных газов.
- Подача воздуха должна быть достаточно большой, чтобы избежать перегрева двигателя.
- Приточная вентиляция помещения должна рассчитываться, учитывая мощность ГУ и площадь помещения.



## Транспортировка

- Для подъема ГУ предусмотрены специальные петли.
- Не стойте под ГУ, которую поднимают.
- Не поднимайте ГУ с запущенным двигателем.
- При перевозке ГУ в кузове автомобиля, закрепите ее надлежащим образом.



## 4. ПОДКЛЮЧЕНИЕ

### 4.1. Выбор генераторной установки

Выбор генераторной установки должен производить квалифицированный специалист.

При выборе ГУ необходимо учитывать – суммарную мощность всех потребителей, тип подключаемого оборудования, характер электрической нагрузки, предполагаемые условия эксплуатации.

**ВНИМАНИЕ!** Оборудование с асинхронными электродвигателями, в момент запуска, может потреблять до 6-ти раз больше мощности относительно номинальной. Если максимальная мощность ГУ будет меньше, чем потребляемая мощность электродвигателя в момент запуска, из-за перегрузки сработает автомат защиты или остановится двигатель.

При подключении к ГУ нескольких агрегатов с электродвигателями необходимо равномерно распределить нагрузку по фазам. Подключите согласно схеме:



**ВНИМАНИЕ!** Входная мощность каждого агрегата не должна превышать 1/3 выходной мощности ГУ. Если возникнет перегрузка, обмотки альтернатора могут сгореть.

Если планируется подключать несколько агрегатов с электродвигателями, сначала подключите самый мощный, остальные по очереди.

### 4.2. Заземление



- Прикосновение к силовым клеммам во время работы ГУ может привести к поражению электрическим током и смерти.
- При подключении силовых кабелей к ГУ автоматический выключатель должен находиться в положении ВЫКЛ.
- Перед запуском ГУ закройте защитную крышку силовых клемм и затяните винты.
- Не используйте изношенные или дефектные кабели, это может привести к поражению электрическим током и смерти.
- Плохо затянутые болты силовых клемм могут привести к нагреву контактов и пожару.

### Заземление ГУ:

Заземлите ГУ как показано на рисунке.

Площадь сечения кабеля должна соответствовать мощности ГУ.

Выберите стержень заземления с указанным сопротивлением, согласно мощности ГУ.

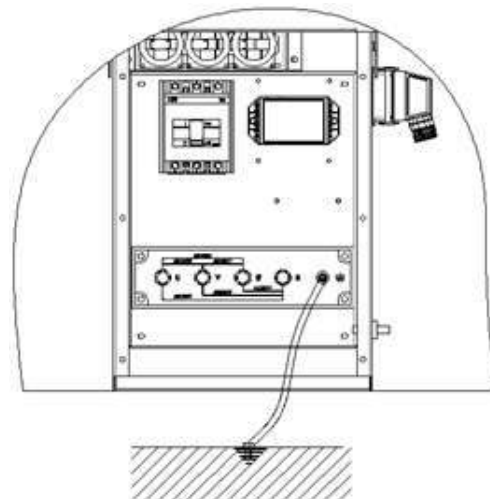

### Заземление оборудования:



Подключаемое оборудование также должно быть заземлено. Площадь сечения кабеля должна соответствовать мощности оборудования.

### Общее заземление:

По правилам, заземлять необходимо корпус ГУ и подключаемое оборудование по отдельности (вариант 1). Но если нет возможности сделать независимое заземление, можно использовать общее заземление (вариант 2).

Необходимо обеспечить сопротивление цепи заземления  $\leq 4$  Ом.

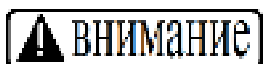
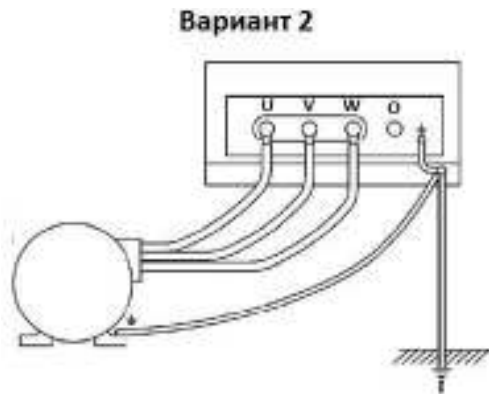
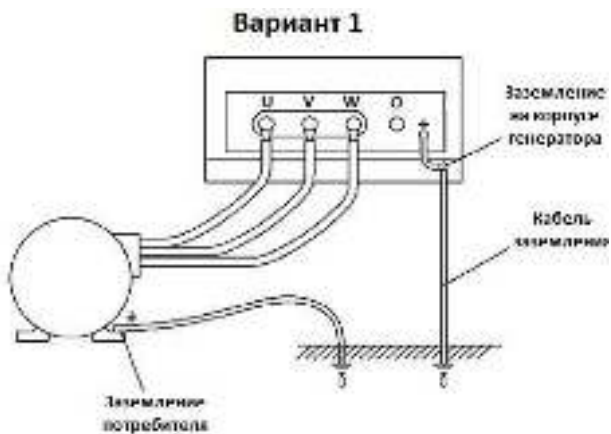

- Толщина кабеля для общего заземления, должна быть выбрана по наибольшему значению подключаемого оборудования.
- Надежно подключите и затяните все заземляющие соединения.

## Примечания:

- Если стержень заземления вставлен в почву с высоким содержанием влаги, верхний конец должен быть закопан ниже уровня земли.
- Не устанавливайте заземляющий стержень в пешеходных зонах.
- Не вставляйте заземляющий стержень в пределах 2 метров от молниеотводов.
- Не используйте общий контур заземления других устройств, например, телефонная система заземления.

## 4.3. Подключение оборудования

1. Подключение 3-фазного оборудования производится к силовым клеммам.

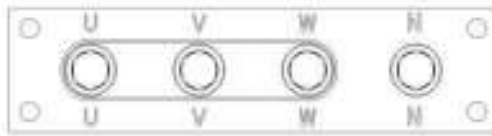

При запуске 3-фазного электродвигателя, если он вращается в обратном направлении, пожалуйста поменяйте местами любые два провода подключённых к силовым клеммам (см. рисунок).

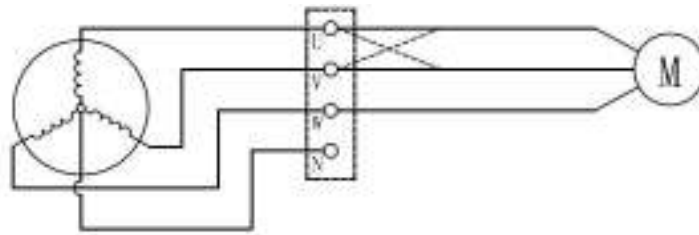

2. Подключение однофазного оборудования.

Используйте силовые клеммы. На рисунке показан правильный способ подключения однофазного оборудования к силовым клеммам.

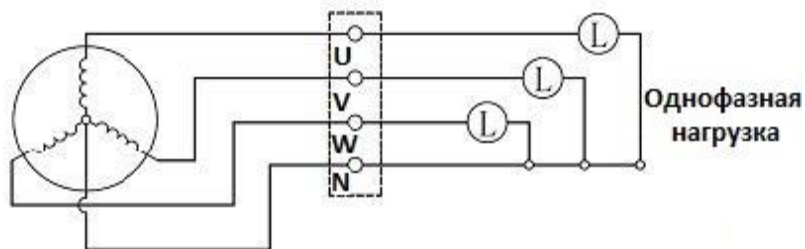

- Потребляемая мощность подключаемого однофазного оборудования не должна превышать 1/3 от номинальной трехфазной выходной мощности ГУ.
- При подключении одновременно двух однофазных приборов, разница их потребляемой мощности не должна превышать 20%.

- Перед подключением оборудования заглушите двигатель и убедитесь, что ГУ полностью остановилась.
- При подключении оборудования автоматический выключатель должен находиться в положение ВЫКЛ.
- После подключения силовых кабелей закройте защитную крышку и затяните винты.

#### 4.4. Выбор 3-фазного кабеля

**ВНИМАНИЕ!** Для выбора кабеля, необходимо учитывать допустимый ток кабеля и расстояние между ГУ и подключаемым оборудованием.

Если ток нагрузки будет превышать емкость кабеля, кабель будет перегреваться, что может привести к пожару. Если кабель слишком длинный, возможно падение напряжения.

Ниже приведены значения падения напряжения, рассчитанные на основе длины и площади поперечного сечения медного кабеля.

№	Площадь поперечного сечения	Одножильный (А)		Падение напряжения мВ/м	Трехжильный (А)		Падение напряжения (мВ/м)	Четырехжильный (А)		Падение напряжения (мВ/м)
1	1.5 мм <sup>2</sup>	20	25	30.86	13	18	30.86	13	13	30.86
2	2.5 мм <sup>2</sup>	28	35	18.9	18	22	18.9	18	30	18.9
3	4 мм <sup>2</sup>	38	50	11.76	24	32	11.76	25	32	11.76
4	6 мм <sup>2</sup>	48	60	7.86	32	41	7.86	33	42	7.86
5	10 мм <sup>2</sup>	65	85	4.67	45	55	4.67	47	56	4.67
6	16 мм <sup>2</sup>	88	110	2.95	61	75	2.6	65	80	2.6
7	25 мм <sup>2</sup>	113	157	1.87	85	105	1.6	86	108	1.6
8	35 мм <sup>2</sup>	142	192	1.35	105	130	1.2	108	130	1.2
9	50 мм <sup>2</sup>	171	232	1.01	124	155	0.87	137	165	0.87
10	70 мм <sup>2</sup>	218	294	0.71	160	205	0.61	176	220	0.61
11	95 мм <sup>2</sup>	265	355	0.52	201	248	0.45	217	265	0.45
12	120 мм <sup>2</sup>	305	410	0.43	235	292	0.36	253	310	0.36
13	150 мм <sup>2</sup>	355	478	0.36	275	343	0.3	290	360	0.3
14	185 мм <sup>2</sup>	410	550	0.3	323	400	0.25	333	415	0.25
15	240 мм <sup>2</sup>	490	660	0.25	381	480	0.21	400	495	0.21

**ВНИМАНИЕ!** Результатом неправильно подобранного сечения проводника является его перегрев, преждевременный износ изоляции, пробой изоляции который может привести к короткому замыканию и пожару.

## 5. ТОПЛИВО, МАСЛО, ОХЛАЖДАЮЩАЯ ЖИДКОСТЬ И АККУМУЛЯТОР

### 5.1. Топливо

**ВНИМАНИЕ!** Используйте дизельное топливо в зависимости от температуры окружающей среды. При использовании топлива не по сезону генераторная установка не сможет достичь оптимальной производительности и будет повреждена.

выше 0°C – летнее, от 0°C до -30°C – зимнее, от -30°C до -50°C – арктическое дизельное топливо



- Не смешивайте разные типы топлива.
- Используйте чистые емкости для хранения топлива.
- Не допускается попадание в топливо грязи и воды.
- Перед использованием не перемещайте емкость с топливом в течение нескольких часов, чтобы позволить воде и осадку осесть на дно.

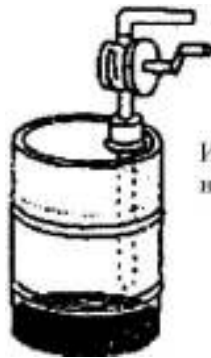

Используйте топливо из середины емкости, на дне может находиться осадок или вода.

- Вода или посторонние примеси в топливе могут привести к плохой работе двигателя и повредить форсунки и топливный насос.

### 5.2. Масло

**ВНИМАНИЕ!** Используйте только рекомендованное моторное масло. Использование смазочных материалов ненадлежащего качества может привести к преждевременному износу внутренних частей двигателя и значительно снизит срок его службы.

- Используйте подлинные моторные масла для дизельных двигателей SAE 10W-30, 15W-40.
- Выберите масло по классификации API, не ниже CD или CF класса.

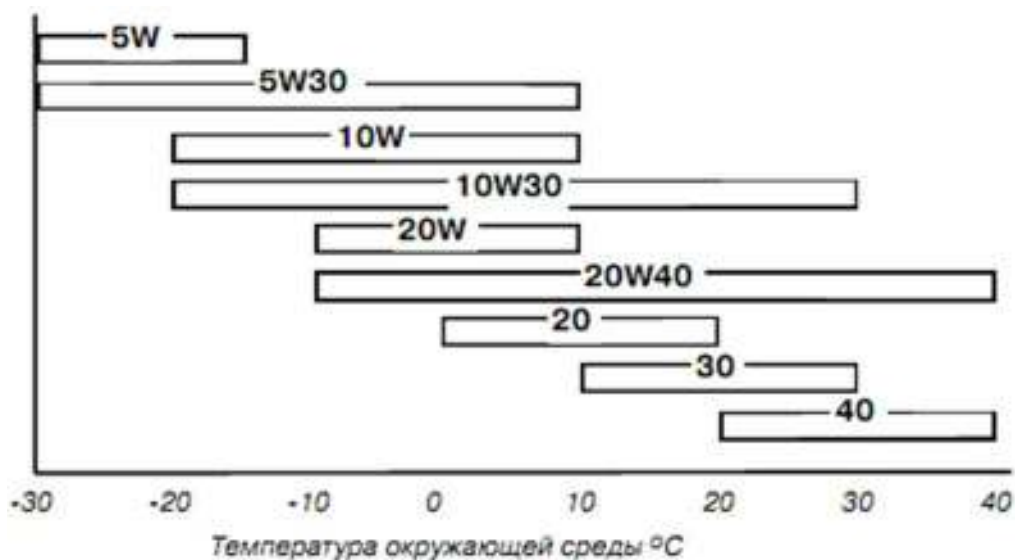

- Используйте масло с вязкостью, соответствующей температуре окружающей среды (см. график).
- Замените масло через 50 часов после обкатки и в последующем каждые 250 часов.
- Храните масло в закрытой емкости, чтобы предотвратить попадание влаги и пыли.
- Удалите грязь вокруг заливной горловины при заправке масла.
- Не смешивайте различные типы масел.

### 5.3. Охлаждающая жидкость

В качестве охлаждающей жидкости, для предотвращения появления ржавчины и накипи в системе охлаждения, должна использоваться смесь чистой воды и антифриза. Если качество воды неизвестно, используйте дистиллированную воду или готовый раствор антифриза.

Соотношение антифриза в смеси должно быть 30-50%. Процент антифриза в охлаждающей жидкости определяется температурой окружающей среды:

30%: -10°C

40%: -20°C

50%: -30°C



- Всегда используйте антифриз одной марки и концентрации.
- В зимний период, при низкой концентрации антифриза, может произойти замерзание охлаждающей жидкости и повреждение частей двигателя.
- В климатических условиях, где температура окружающей среды остается выше заморозки воды, используйте антифриз или специальные присадки с ингибиторами, чтобы предотвратить образование ржавчины и накипи в радиаторе и системе охлаждения.
- При использовании пресной воды есть вероятность повышенной коррозии и загрязнению системы охлаждения.
- Большая концентрация антифриза в охлаждающей жидкости повлияет на производительность охлаждения двигателя. Соблюдайте правильную концентрацию.
- Меняйте антифриз каждый год.

## 5.4. Аккумуляторная батарея



При зарядке аккумулятора может выделяться горючий газ. Не курите и избегайте открытого огня рядом с аккумуляторной батареей.

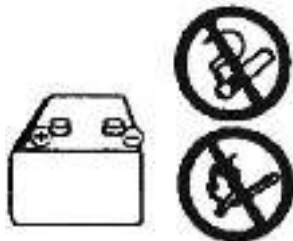

- Заряжайте батарею только в хорошо проветриваемом помещении.
- При подключении провода к аккумулятору, сначала подключите положительный полюс, а затем отрицательный. Соблюдайте правильную полярность, чтобы предотвратить короткое замыкание или появление искр, которые могут воспламенить горючий газ.
- При выполнении технического обслуживания ГУ необходимо отсоединить провод с «-» клеммы аккумулятора.
- Избегайте попадания электролита из аккумуляторной батареи на кожу или одежду, он может вызвать серьезные ожоги. Если электролит попал на кожу или одежду, немедленно промойте большим количеством воды. В случае попадания электролита в глаза, промойте глаза большим количеством воды и немедленно обратитесь к врачу.
- Проверьте аккумуляторную батарею после остановки двигателя.

### Осмотр батареи:

- При использовании необслуживаемых аккумуляторов, следите за цветом индикатора питания. Обычно, зеленый цвет обозначает достаточную зарядку, а красный цвет низкий уровень заряда, и батарею необходимо подзарядить.
- Если уровень жидкости в батарее снизился, долейте в нее дистиллированную воду до верхнего уровня. Продолжение работы батареи при недостаточном уровне электролита приведет к сокращению ее срока службы, перегреву и взрыву.
- В летнее время года уровень электролита в батарее будет падать быстрее, поэтому следует проверять уровень чаще, чем обычно.
- Если двигатель не запускается после того как батарея полностью заряжена, замените ее.
- Для измерения удельной плотности электролита используйте ареометр.



Уровень заряда можно рассчитать по приведенной ниже таблице после измерения плотности электролита:

Температура (°C)	20	-10	0
Уровень заряда %			
100	1.28	1.30	1.29
90	1.26	1.28	1.27
80	1.24	1.26	1.25
75	1.23	1.25	1.24

Примечание: Все значения имеют допуск 0,01.

Зарядите аккумулятор если уровень заряда меньше 75%.

### **Зарядка батареи:**

- Перед зарядкой снимите провода с клемм аккумулятора.
- Заряжайте батарею только в хорошо проветриваемом помещении.
- При зарядке аккумулятора выделяется горючий газ. Не курите и избегайте открытого огня рядом с аккумуляторной батареей.
- Не заряжайте батарею, если температура окружающей среды превышает 45<sup>0</sup>С.
- Несоблюдение полярности при подключении батареи может привести к повреждению ГУ.
- Если окружающая температура опускается ниже -15<sup>0</sup>С, каждый день, после использования ГУ, снимайте батарею и заносите ее в теплое помещение. Таким образом последующий запуск двигателя будет существенно облегчен.



## 6. ЭКСПЛУАТАЦИЯ

### 6.1. Подготовка перед запуском

Следуйте приведенным ниже инструкциям перед первым запуском ГУ.

**Заправка топлива** (см. раздел 5.1):



- Никогда не производите заправку при работающем двигателе.
- При проливе топлива вытрите его насухо.
- Не держите топливо, моторное масло или другие горючие материалы рядом с двигателем, это может привести к возгоранию.
- При заправке не допускайте курения, открытого огня или искр, это может привести к пожару или взрыву.

**ВНИМАНИЕ!** Для обеспечения оптимальной производительности двигателя, во избежание повреждения его частей, а также загрязнения окружающей среды используйте только рекомендованное дизельное топливо: выше 0<sup>0</sup>С – летнее, от 0<sup>0</sup>С до -30<sup>0</sup>С – зимнее, от -30<sup>0</sup>С до -50<sup>0</sup>С – арктическое дизельное топливо.

1. Залейте в бак чистое топливо, которое не содержит грязи и воды. Не снимайте сеточку с заливной горловины при заправке, грязь может попасть в топливный бак и вызвать засор системы.
2. Заполните топливный бак на 90%, чтобы учесть расширение топлива в теплую погоду.

При использовании внешнего топливного бака:

- Проверьте все топливопроводы на предмет износа и герметичность всех соединений и стыков.
- Проверяйте уровень топлива в расходной емкости. Если топливный насос будет работать на холостом ходу, он может сломаться.
- Не размещайте внешний бак на расстоянии более 5 метров от ГУ.
- Основание бака должно быть на уровне ГУ.

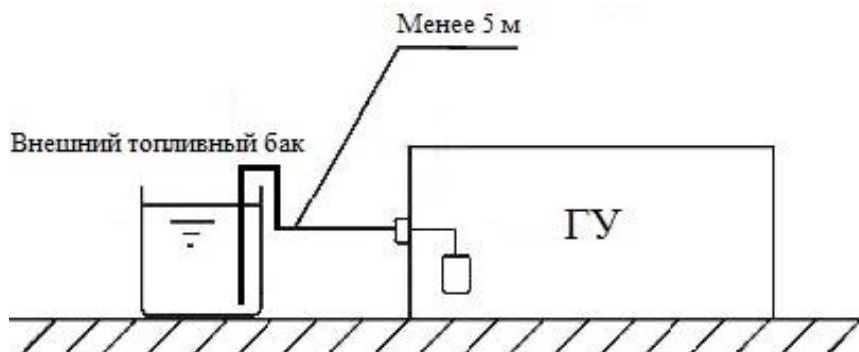

**ВНИМАНИЕ!** При использовании внешнего топливного бака, с некоторыми моделями ГУ, потребуется использование дополнительного топливного насоса.

### **Залив масла (см. раздел 5.2):**

Используйте только рекомендованное моторное масло.

1. Установите ГУ в горизонтальном положении при заливке масла.
2. Откройте крышку заливной горловины, расположенную на клапанной крышке или сбоку двигателя.
3. Залейте масло до максимальной отметки на щупе. При проверке уровня вставляйте щуп до упора. После залива масла подождите приблизительно 3 минуты, пока все масло не стечет в поддон, затем проверьте уровень.
4. Запустите двигатель и дайте ему поработать в течение 3-5 минут. Заглушите его, подождите еще 3-5 минут и снова проверьте уровень масла.



Не переливайте масло выше максимального уровня. Перелив масла может привести к появлению белого дыма, повышенным оборотам или повреждению внутренних элементов двигателя, что приведет к попаданию масла в камеру сгорания.

### **Залив охлаждающей жидкости (см. раздел 5.3):**

Залейте охлаждающую жидкость в радиатор и расширительный бачок в следующей последовательности:

1. Перед заливом проверьте, чтобы все сливные отверстия и краны были закрыты.
2. Снимите крышку радиатора.
3. Медленно залейте охлаждающую жидкость, до верхнего края заливного отверстия, стараясь избегать образования пены.
4. Плотнo закройте крышку радиатора. Иначе во время работы двигателя пар и кипяток могут вырваться наружу.

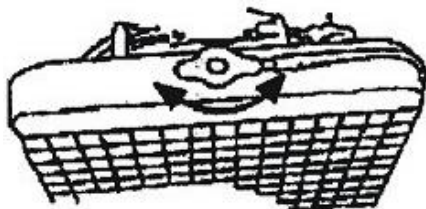

5. При первом заливке охлаждающей жидкости в радиатор, в системе охлаждения останутся воздушные пробки, которые будут автоматически удалены в процессе работы двигателя. Поэтому уровень охлаждающей жидкости в радиаторе снизится. Долейте охлаждающую жидкость в радиатор.
6. При нагреве двигателя излишки охлаждающей жидкости удаляются через шланг слива.



- Ежедневно проверяйте уровень охлаждающей жидкости в расширительном бачке, при необходимости доливайте.
- Никогда не открывайте крышку радиатора при горячем двигателе. Пар и горячая вода, находящиеся под давлением в системе охлаждения, вырвавшись наружу, могут причинить серьезные ожоги. Дождитесь, когда температура двигателя снизится, медленно поверните крышку, плавно стравливая давление внутри радиатора.
- Проверьте радиатор и все патрубки системы охлаждения на отсутствие течей.

## 6.2. Проверка перед запуском

1. Уберите все посторонние предметы внутри и вокруг ГУ.
  - После обслуживания на ГУ могут остаться инструменты, ветошь, контейнеры из-под жидкости и т.д.
  - Проверьте на наличие пыли или горючих веществ вокруг глушителя.
  - Проверьте впускные и выпускные каналы вентиляции ГУ.
2. Осмотрите двигатель на предмет:
  - Утечки масла.
  - Утечки топлива.
  - Утечки охлаждающей жидкости.
  - Незакрепленный или отсутствующий крепеж.
  - Емкость аккумуляторной батареи.
  - Обрыв проводов.
  - Износ или трещины на шлангах.
  - Натяжка ремня вентилятора.
  - Заземление.

**ВНИМАНИЕ!** Не запускайте двигатель до устранения выявленных неисправностей.

### 6.3. Запуск

Сообщите всему персоналу о запуске ГУ.

Перед запуском закройте боковые двери для обслуживания ГУ.

Аналоговая панель:

1. Убедитесь, что автоматический выключатель находится в положении ВЫКЛ.
2. Поверните ключ из положения ВЫКЛ в положение ВКЛ. Проверьте работу аварийной сигнализации. Поверните ключ в положение СТАРТ для запуска двигателя. Отпустите ключ, он автоматически вернется в положение ВКЛ. Если двигатель не запустился, перед повторным запуском поверните ключ в положение ВЫКЛ.

Цифровая панель:

1. Убедитесь, что автоматический выключатель находится в положении ВЫКЛ.
2. Поверните ключ из положения ВЫКЛ в положение ВКЛ. Проверьте работу аварийной сигнализации.
3. Нажмите кнопку  чтобы запустить двигатель.



После неудачного запуска, при повторной попытке убедитесь, что двигатель окончательно остановился. Перед повторной попыткой запуска, сделайте 30-ти секундную паузу, чтобы восстановился заряд АКБ.

### 6.4. Прогрев двигателя

После запуска двигателя дайте ему поработать в течение 5-ти минут без нагрузки.

Некоторое время после запуска двигателя моторное масло не поступает к основным подшипникам и вращающимся частям двигателя. Прогрев необходим, чтобы защитить эти детали от повышенного износа. Пока двигатель прогревается, прислушайтесь, не возникает ли при его работе ненормальных звуков.



При запуске ГУ в первый раз или после замены масла и охлаждающей жидкости, проверьте через 5 минут после запуска их уровень. При необходимости долейте до нужного уровня.

## 6.5. Работа



- Не прикасайтесь к движущимся частям ГУ.
  - Многие детали двигателя сильно нагреваются, не прикасайтесь и не допускайте их касания одеждой.
  - Не проводите техническое обслуживание во время работы ГУ.
1. Для подачи напряжения переключите автоматический выключатель в положение ВКЛ.
  2. Последовательно подключите оборудование. Сначала подключите самые мощные, остальные по очереди.

**ВНИМАНИЕ!** В период обкатки двигателя (50 часов), старайтесь избегать больших перепадов нагрузки. Оптимальная нагрузка в этот период не менее 40%, и не более 75% от номинальной мощности ГУ. Это поможет сохранить двигатель в лучшем рабочем состоянии и продлить срок его службы.

### Осмотр во время работы:

- Цвет выхлопных газов. Нормальным считается отсутствие цвета, либо дым сизого цвета. Избегайте работы ГУ на режимах, при которых появляется черный дым. Появление черного дыма происходит при перегрузке ГУ. Это сокращает срок его службы. Появление белого дыма говорит о недостаточной подаче топлива. Проверьте топливный фильтр на загрязненность и исправность ТНВД.
- Чрезмерные вибрации и шум.
- Аварийная сигнализация. Если загорится аварийная лампа, не волнуйтесь, отключите нагрузку. Остановите двигатель, проверьте возможную причину срабатывания аварийной сигнализации и примите необходимые меры.
- Течи жидкостей, утечки выхлопных газов или раскручивание резьбовых соединений. Осмотрите двигатель на отсутствие течей и раскручивания болтов.
- Количество топлива в баке. Доливайте топливо до того, как уровень снизится до критического. Не допускайте полной выработки топлива из бака, это может привести к поломкам, как элементов двигателя, так и сгоранию обмоток альтернатора.

## ВНИМАНИЕ

- Допустимый максимальный продольный и поперечный угол наклона ГУ во время работы - 10°. При больших углах наклона при работе двигателя может появляться белый дым, плавание оборотов, а также возможно повреждение внутренних элементов двигателя и попадание масла во впускной коллектор.
- Избегайте работы ГУ без нагрузки. Уровень нагрузки должен быть не меньше 30% от номинальной мощности ГУ. Иначе углеродные соединения, смешиваясь с несгоревшим топливом, будут образовывать отложения на поршнях, топливных форсунках и выхлопной системе, что приведет к ухудшению работы двигателя или его поломке.
- Не поворачивайте ключ зажигания в положение START во время работы двигателя. Может произойти повреждение стартера и зубьев маховика.

### 6.6. Завершение работы

#### Останов двигателя:

1. Отключите последовательно нагрузку.
2. Переключите автоматический выключатель в положение ВЫКЛ.
3. Дайте поработать двигателю в течение 5 минут, чтобы он остыл.
4. Поверните ключ в замке зажигания в положение ВЫКЛ (либо нажмите кнопку ) чтобы двигатель остановился.
5. Выньте ключ из замка и уберите его в безопасное место, чтобы предотвратить несанкционированный запуск ГУ.

#### Аварийный останов:

В экстренных случаях, для предотвращения серьезных повреждений ГУ или травм обслуживающего персонала, чтобы остановить двигатель, необходимо нажать кнопку аварийного останова.

После устранения неисправности, чтобы запустить двигатель, необходимо повернуть кнопку аварийного останова по часовой стрелки, для снятия блокировки.

## ВНИМАНИЕ

Используйте кнопку аварийного останова только в чрезвычайной ситуации.

Внезапный останов двигателя без предварительного охлаждения вызовет резкий рост температуры, что может привести к закипанию охлаждающей жидкости и повреждениям двигателя.

Всегда перед остановом двигателя давайте ему поработать без нагрузки в течение 5-ти минут.

## 7. ТЕХНИЧЕСКОЕ ОБСЛУЖИВАНИЕ

---



Регулярное и систематическое проведение технического обслуживания является залогом долгой службы генераторной установки. Ремонт и обслуживание должны осуществляться квалифицированным техническим персоналом. Для обеспечения регулярного и своевременного обслуживания ежедневно фиксируйте работу двигателя и результаты выполняемого обслуживания.



Поражение электрическим током. Не приступайте к выполнению ремонта или технического обслуживания, если ГУ полностью не остановилась, автоматический выключатель находится в положении ВКЛ и минусовой кабель аккумуляторной батареи не отсоединен.



- Перед запуском проведите регулярное обслуживание и все необходимые проверки двигателя (см. раздел 6.1).
- Используйте только оригинальные запасные части и расходные материалы. Использование неоригинальных запасных частей может привести к ухудшению работы двигателя, сокращению его срока службы и аннулированию гарантии.
- Перед осмотром или техническим обслуживанием ГУ весь персонал должен быть проинформирован о проведении работ, для предотвращения случайного запуска двигателя. Во время проведения работ, должна быть установлена предупреждающая табличка на панели управления ГУ «Опасно, НЕ ЗАПУСКАТЬ!».
- Носите подходящую одежду при работе с ГУ. Свободная одежда может попасть в движущиеся части двигателя, что может привести к травмам.
- Отработанные жидкости должны храниться в герметичной упаковке. Не сливайте отходы ГСМ в канализацию, водоемы или почву, чтобы избежать загрязнения окружающей среды. Утилизируйте все отходы надлежащим образом в соответствии с местным законодательством. Это включает в себя все жидкости, фильтры, аккумуляторы, электрические компоненты и т.д.

### 7.1. Ежедневное и периодическое обслуживание

Ежедневное и периодическое обслуживание необходимо выполнять для поддержания двигателя в наилучшем техническом состоянии. Ниже приведена таблица выполнения работ по достижении определенных периодов наработки. Периодичность обслуживания варьируется в зависимости от условий работы двигателя, нагрузки, применяемого топлива и масла. За основу следует взять периоды обслуживания, приведенные в таблице ниже.

**ВНИМАНИЕ!** Составьте собственный план обслуживания в зависимости от конкретных условий эксплуатации. В ином случае возможно сокращение срока службы и возникновение неисправностей двигателя. Работы, обозначенные символом «●» требуют специальных технических навыков. Для выполнения таких работ обратитесь к авторизованный сервисный центр.

○: проверка      ⊙: замена      ●: обратитесь в авторизованный сервисный центр

Система	Выполняемые работы	Каждый день	Через 50 ч	Каждые 250 ч	Каждые 500 ч	Каждые 1000 ч	При необходимости
Масляная система	Проверка уровня масла, доливка	○					
	Замена моторного масла		⊙	⊙			
	Замена масляного фильтра						
Топливная система	Проверка уровня топлива, доливка	○					
	Замена топливного фильтра				⊙		
	Слив воды из сепаратора			○			○
	Слив воды из топливного бака				○		
Система охлаждения	Проверка уровня ОЖ, доливка	○					
	Проверка ремня вентилятора, натяжка		○	○			
	Очистка ребер радиатора				○		○
	Замена охлаждающей жидкости					⊙	
Трубопроводы	Проверка трубопроводов	○					
	Замена топливных трубок и патрубков системы охлаждения					⊙	
Подача воздуха	Проверка и очистка воздушного фильтра			○			○
	Замена воздушного фильтра				⊙		
Выхлопная система	Проверка соединений выхлопной трубы	○					
	Проверка цвета выхлопных	○					
Электрооборудование	Проверка световой сигнализации	○					
	Проверка емкости и заряда АКБ	○				○	
	Проверка заземления	○					
Система управления	Проверка и настройка регулятора оборотов				●		
ГБЦ	Регулировка зазоров клапанов		●		●		
	Проверка износа уплотнительных колец клапанов					●	
Форсунки и ТНВД	Проверка и регулировка момента впрыска				●		
	Проверка и регулировка форсунок и ТНВД					●	
Альтернатор	Измерение сопротивления изоляции					○	
ДВС	Замена помпы охлаждения					●	

**ВНИМАНИЕ!** В приведенной выше таблице перечислены только основные работы. Пожалуйста, обратитесь к руководству по эксплуатации для получения подробной информации.





Все работы по эксплуатации и техническому обслуживанию оборудования должны производить квалифицированные специалисты. Все работы должны фиксироваться в «Журнал учёта технического обслуживания и ремонта, дизельной электростанции».

Отсутствие записей в журнале либо его утеря является основанием для снятия всего оборудования или отдельных узлов с гарантийного обслуживания.

## 7.2. Первичное обслуживание через 50 часов (обкатка)

### 1. Замена моторного масла и масляного фильтра.

В период обкатки двигателя моторное масло будет быстро темнеть по причине интенсивной притирки деталей двигателя. При замене масла должен быть заменен и масляный фильтр.

Сливайте масло с теплого двигателя. Замена масла и фильтра производится следующим образом:

- 1) Подготовьте емкость для слива масла.
- 2) Открутите крышку заливной горловины для облегчения слива масла.
- 3) Для слива масла открутите при помощи ключа сливную пробку.
- 4) После слива масла плотно закрутите сливную пробку.
- 5) При помощи ключа для съема фильтров открутите масляный фильтр.
- 6) Протрите установочную площадку фильтра на двигателе.
- 7) Слегка смажьте уплотнительное кольцо нового фильтра маслом и вручную закрутите его на место до контакта уплотнения, затем доверните фильтр на 3/4 оборота при помощи ключа.
- 8) Залейте новое моторное масло до максимального уровня (см. раздел 6.1).
- 9) Запустите двигатель на 5 минут. Убедитесь в отсутствии течей масла.
- 10) Остановите двигатель и подождите 10 минут. Проверьте уровень масла. При необходимости долейте. Если масло разлилось – насухо вытрите его чистой тканью.



### 2. Проверка и натяжка приводного ремня вентилятора.

Плохая работа вентилятора, водяной помпы и генератора зарядки из-за недостаточного натяжения приводного ремня может привести к перегреву двигателя или плохой зарядке аккумулятора. С другой стороны, сильная натяжка ремня может привести к повреждению подшипников водяной помпы или генератора зарядки. Пожалуйста, проверьте и отрегулируйте натяжение ремня следующим образом:

- 1) Надавите большим пальцем на ремень посередине между шкивами и измерьте прогиб ремня. Прогиб должен быть в пределах 10-15 мм.
- 2) Для регулировки, ослабьте фиксирующие болты генератора зарядки и отведите его в сторону усиления натяжения ремня.
- 3) Заверните болты генератора зарядки.
- 4) Визуально проверьте ремень на отсутствие трещин, следов попадания масла или износа.

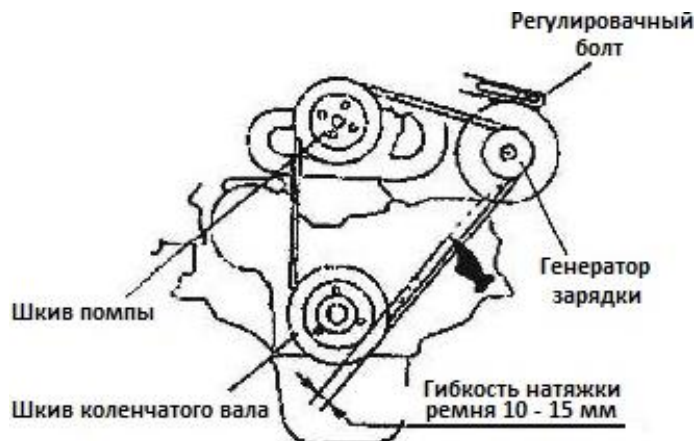

В случае обнаружения повреждений замените ремень.

### 7.3. Обслуживание через каждые 250 часов

1. Замена моторного масла и фильтра (2-й раз и в дальнейшем).

Начиная со второй замены масла периодичность замен должна составлять 250 часов наработки двигателя. Одновременно должен быть заменен и масляный фильтр (см. раздел 7.2 (1)).

2. Проверка и натяжка приводного ремня вентилятора (2-й раз и в дальнейшем).

Процедура проверки и натяжки описана в разделе 7.2 (2).

3. Слив воды из сепаратора (зависит от модификации ГУ).

Если на дне сепаратора накопились загрязнения, сливайте их, не дожидаясь наступления срока очередного обслуживания двигателя.

1) Подготовьте подходящую емкость.

2) Поверните сливной болт в нижней части сепаратора, пока вода не начнёт сливаться.

3) Слейте всю воду и закрутите сливной болт.



4. Проверка и очистка воздушного фильтра.

При засорении воздушного фильтра производительность двигателя значительно снижается. Поэтому необходимо периодически производить проверку состояния фильтра и его очистку.

1) Откройте замки корпуса воздушного фильтра и снимите его крышку.

2) Извлеките фильтрующий элемент.

3) Продуйте фильтрующий элемент сжатым воздухом со стороны его внутренней поверхности (давление не более 0,29-0,49 МПа или 3,0-5,0 кгс/см<sup>2</sup>).

4) При повреждении или сильном загрязнении фильтрующего элемента замените его.

5) Очистите внутренние поверхности корпуса и крышки фильтра.

6) Установите фильтрующий элемент на место.

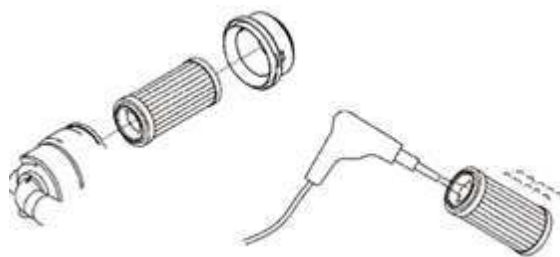

**ВНИМАНИЕ!** Опасайтесь попадания грязи в глаза при продувке сжатым воздухом. При работе со сжатым воздухом надевайте защитные очки.

При работе двигателя в сильно загрязненных условиях очистка воздушного фильтра должна производиться более часто.

Не допускайте работы двигателя без воздушного фильтра. Инородные частицы пыли и грязи могут попасть в двигатель и повредить его.

## 7.4. Обслуживание через каждые 500 часов

### 1. Замена топливного фильтра.

Регулярно заменяйте топливный фильтр для предотвращения его засорения и сокращения потока топлива. Замена топливного фильтра должна производиться только после того, как двигатель полностью остынет.

- 1) Подготовьте подходящую емкость.
- 2) Закройте кран подачи топлива.
- 3) При помощи ключа для съема фильтров открутите топливный фильтр.
- 4) Протрите установочную площадку фильтра на двигателе.
- 5) Слегка смажьте уплотнительное кольцо нового фильтра маслом и вручную закрутите его на место до контакта уплотнения, затем доверните фильтр на 2/3 оборота при помощи ключа.
- 6) Откройте кран подачи топлива и стравите воздух из топливной системы.



### 2. Очистка ребер радиатора охлаждения.

Загрязнения, накапливающиеся на ребрах радиатора охлаждения, снижают его охлаждающую способность и приводят к перегреву двигателя. Регулярно проверяйте радиатор и при необходимости производите его очистку.

- 1) Продуйте ребра радиатора сжатым воздухом, чтобы удалить загрязнения, отложившиеся на них. При работе старайтесь не повредить ребра и радиатор. Давление воздуха должно быть не более 0,19 МПа или 2,0 кгс/см<sup>2</sup>.
- 2) Если радиатор загрязнен слишком сильно, нанесите на его поверхности моющее средство и промойте душем с проточной водой.

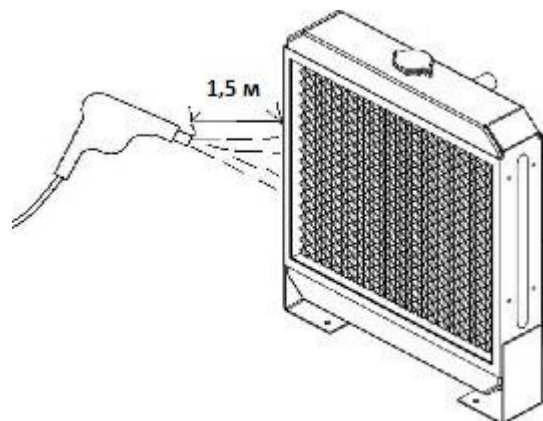

**ВНИМАНИЕ!** Опасайтесь попадания грязи в глаза при продувке сжатым воздухом. При работе со сжатым воздухом надевайте защитные очки.

Не используйте воду и воздух под высоким давлением или жесткие щетки для очистки радиатора.

### 3. Слив воды из топливного бака.

- 1) Подготовьте емкость для слива.
- 2) Открутите сливную пробку топливного бака и слейте все загрязнения (воду, грязь и т.д.).
- 3) Продолжайте процедуру, пока не станет сливаться чистое топливо без примесей воды и грязи.
- 4) Затяните сливную пробку.

#### 4. Замена воздушного фильтра.

Периодически заменяйте воздушный фильтр, даже если он не имеет сильных загрязнений или повреждений.

При замене фильтрующего элемента очищайте внутренние поверхности его установочного корпуса и крышки.

Способ разбора корпуса воздушного фильтра описан в разделе 7.3 (4).

#### 5. Проверка и настройка регулятора оборотов.

Соединение органов управления оборотами двигателя осуществляется посредством тяг. Со временем тяги могут вытягиваться, а места соединений разбалтываться, что делает работу двигателя небезопасной. Периодически проверяйте систему управления оборотами двигателя и при необходимости производите ее регулировку.

Некоторые модели ГУ оборудованы электронным регулятором оборотов.

Для выполнения регулировок обратитесь к официальному дистрибьютору.

**ВНИМАНИЕ!** Не выполняйте регулировку ограничительных болтов регулятора оборотов. Этим вы можете ухудшить производительность двигателя и установленного на него оборудования, сделать работу двигателя небезопасной и сократить его срок службы.

#### 6. Регулировка зазоров впускных и выпускных клапанов.

Регулировка требуется для обеспечения правильного момента подачи воздуха в камеру сгорания и удаления продуктов сгорания. Невыполнение регулировки приведет к усилению шумности работы двигателя, ухудшению его производительности и другим неисправностям.

Регулировка требует специальных знаний и навыков, за ее выполнением обращайтесь к официальному дистрибьютору.

#### 7. Проверка и регулировка момента впрыска.

Данное обслуживание требует специальных знаний и навыков, проконсультируйтесь с официальным дистрибьютором.

### 7.5. Обслуживание через каждые 1000 часов

#### 1. Замена охлаждающей жидкости.

Наличие в охлаждающей жидкости продуктов коррозии или накипи снижает ее охлаждающую способность. Даже при требуемом содержании в охлаждающей жидкости антифриза происходит потеря ее свойств, вызванная распадом содержащихся в антифризе присадок. Заменяйте охлаждающую жидкость, по крайней мере, раз в год.

- 1) Откройте крышку радиатора.
- 2) Открутите сливную пробку в нижней части радиатора и слейте из него всю охлаждающую жидкость.
- 3) Закрутите сливную пробку.
- 4) Аккуратно залейте в радиатор новую охлаждающую жидкость.

**ВНИМАНИЕ!** Остерегайтесь ожогов горячей охлаждающей жидкостью. Перед сливом охлаждающей жидкости дождитесь, пока температура двигателя понизится. Иначе возможно резкое выплескивание горячей жидкости наружу, что может причинить серьезные ожоги.

## 2. Проверка и замена топливных трубок и патрубков системы охлаждения.

Выполнение этого обслуживания двигателя требует специальных знаний и навыков, обратитесь к официальному дистрибьютору. Регулярно проверяйте состояние трубок и патрубков двигателя. Если на них имеются повреждения, заменяйте их новыми. Заменяйте все резиновые трубопроводы, по крайней мере, каждые 2 года использования двигателя.

## 3. Проверка износа уплотнительных колец клапанов.

Данное обслуживание требует специальных знаний и навыков, проконсультируйтесь с официальным дистрибьютором.

## 4. Проверка емкости и заряда АКБ.

Весь процесс обслуживания аккумуляторной батареи описан в разделе 5.4.

## 5. Проверка и регулировка форсунок и ТНВД.

Регулировка форсунок необходима для поддержания оптимальных условий впрыска топлива и обеспечения максимальной производительности двигателя. Такие регулировки требуют специальных знаний и навыков, поэтому для их выполнения обратитесь к официальному дистрибьютору.

## 6. Измерение сопротивления изоляции.

**ВНИМАНИЕ!** Приступайте к измерению сопротивления изоляции только после того, как ГУ полностью остановилась. Сначала снимите соединительные провода между альтернатором и AVR, и альтернатором и контроллером ГУ в целях предотвращения повреждений.

Измеряйте сопротивление изоляции каждые 1000 часов наработки или раз в 6 месяцев, мегомметром на 500В.

Процедура проверки:

- 1) Отсоедините трехфазный кабель от силовых клемм.
- 2) Переключите автоматический выключатель в положение ВКЛ.
- 3) С помощью мегомметра по очереди измерьте сопротивление на каждой силовой клемме (как показано на рисунке).

Если сопротивление изоляции ниже 1 МОм, возникла утечка. Очистите от грязи, масла и ржавчины силовые клеммы, выключатель и кабели и повторите замер. Если результаты повторного тестирования не изменятся, свяжитесь с официальным дистрибьютором.



## 8. УСТРАНЕНИЕ НЕИСПРАВНОСТЕЙ

**ВНИМАНИЕ!** В случае возникновения неполадок немедленно остановите ГУ и выясните причину возникновения неисправности.

НЕИСПРАВНОСТЬ		ПРИЧИНА	УСТРАНЕНИЕ
Двигатель не запускается	Стартер прокручивает двигатель, но запуск не происходит	Закончилось топливо	Залейте топливо
		Воздух в топливной системе	Стравите воздух из топливной системы
		Неподходящее топливо	Замените топливо
		Засорен топливный фильтр	Замените фильтр
		Недостаточное давление впрыска топлива	Требуется ремонт
	Стартер не работает или прокручивает слишком медленно	Недостаточный заряд батареи	Проверьте электролит, зарядите
		Плохой контакт клемм батареи	Очистьте клеммы и затяните
		Неисправность замка зажигания	Требуется ремонт
Неисправность стартера		Требуется ремонт	
Выхлопные газы	Темный дым	Перегрузка	Снизьте нагрузку
		Неподходящее топливо	Замените топливо
		Плохой распыл топлива	Требуется ремонт
	Светлый дым	Сбой момента впрыска топлива	Требуется ремонт
		Забит воздушный фильтр	Очистьте или замените фильтр
		Сгорание моторного масла	Требуется ремонт
Двигатель	Во время работы двигателя загорелась аварийная лампа	<b>ВНИМАНИЕ!</b> Если в процессе работы двигателя сработала аварийная сигнализация, немедленно остановите двигатель, выясните причину неисправности и устраните ее.	
	Загорелась лампа давления масла	Недостаточный уровень масла	Долейте масло
		Забит масляный фильтр	Замените масляный фильтр, масло
	Загорелась лампа температуры охлаждающей жидкости	Недостаточный уровень ОЖ в радиаторе	Залейте охлаждающую жидкость
		Засорены ребра радиатора	Очистьте ребра радиатора
		Течь охлаждающей жидкости	Требуется ремонт
		Поврежден приводной ремень крыльчатки	Отрегулируйте или замените ремень
		Загрязнение системы охлаждения	Требуется ремонт
		Неисправность помпы	Требуется ремонт
	Лампа зарядки АКБ	Неисправность приводного ремня	Отрегулируйте или замените ремень
		Неисправность батареи	Проверьте уровень электролита и заряд
		Неисправность генератора зарядки	Требуется ремонт
	Аварийные лампы не работают	<b>ВНИМАНИЕ!</b> Не продолжайте работу двигателя при выходе из строя аварийных ламп. Иначе возникшие неисправности не смогут быть обнаружены вовремя, что может привести к поломкам ГУ.	
При повороте ключа из положения OFF в положение ON не загорается лампа заряда АКБ или давления масла	Неисправность электрических цепей двигателя или перегорание ламп	Требуется ремонт	
При повороте ключа из положения START в положение ON не гаснет лампа заряда АКБ или давления масла	Неисправность генератора зарядки или недостаточное давление в масляной системе	Требуется ремонт	
<b>НЕИСПРАВНОСТЬ</b>	<b>ПРИЧИНА</b>	<b>УСТРАНЕНИЕ</b>	



Альтернатор	Неправильное напряжение или его отсутствие	Неисправность AVR	Требуется ремонт
		Повреждены обмотки альтернатора	Требуется ремонт
	Номинальное напряжение не может быть достигнуто	Неисправность AVR	Требуется ремонт
		Недостаточно оборотов	Требуется регулировка оборотов
	Слишком высокое напряжение	Неисправность AVR, обмоток альтернатора	Требуется ремонт
	Срабатывает автомат защиты	Неисправность автомата защиты	Требуется ремонт
		Перегрузка	Снизьте нагрузку
		Короткое замыкание	Проверьте подключенное оборудование
	При подключении нагрузки напряжение резко падает	Неисправность AVR	Требуется ремонт
		Несимметричность нагрузки	Требуется ремонт
		Неисправность обмоток альтернатора	Требуется ремонт



При выполнении ремонтных работ или обслуживания генераторной установки, соблюдайте технику безопасности.

Если ГУ не работает должным образом, попробуйте выявить и устранить неисправность при помощи вышеприведенной таблицы. По любым вопросам проконсультируйтесь с официальным дистрибьютором.

При обращении в сервисную службу может потребоваться следующая информация:

- Модель и серийный номер генераторной установки.
- Условия эксплуатации.
- Продолжительность использования по счетчику моточасов или приблизительное время наработки, если счетчик не установлен.
- Основные характеристики и условия, которые сопутствовали возникновению неисправности (обороты двигателя, цвет выхлопных газов, используемое топливо, моторное масло, шумы при работе двигателя и т.д.).
- Ранее возникавшие неисправности.
- Какая-либо другая информация, относящаяся к причине возникновения неисправности.

---

## 9. ДЛИТЕЛЬНОЕ ХРАНЕНИЕ

---

Если предполагается длительное хранение генераторной установки (3 месяца и более), выполните следующие процедуры.

1. Если по графику проведения обслуживания наступает срок выполнения каких-либо работ, выполните их до установки ГУ на хранение.
2. Если ГУ будет храниться в холодном месте, слейте охлаждающую жидкость из двигателя (см. раздел 7.5 (1)).  
**ВНИМАНИЕ!** Охлаждающую жидкость необходимо слить полностью. В противном случае, остатки жидкости могут замерзнуть и повредить радиатор и блок двигателя.
3. Слейте моторное масло (см. раздел 7.2 (1)).
4. Во избежание конденсации влаги внутри топливного бака либо слейте из него все топливо, либо заполните топливный бак полностью.
5. Смажьте детали системы регулирования оборотов.
6. Выкрутите свечи накала, либо форсунки. Залейте в каждый цилиндр моторное масло (20 – 50 мл. в зависимости от мощности ГУ). Проверните коленчатый вал двигателя для равномерного распределения масла по стенкам цилиндра. Установите форсунки или свечи накала на место.
7. Очистите внешнюю поверхность ГУ от грязи и масляных отложений.
8. Отсоедините отрицательную (–) клемму аккумулятора. Для компенсации саморазряда батареи заряжайте ее каждый месяц.
9. При помощи полиэтилена закройте отверстия воздушного фильтра, глушителя и электроприборы (генератор зарядки, стартер, датчики и т.д.) от попадания воды и грязи. При хранении ГУ на открытом воздухе примите дополнительные меры защиты.
10. Храните ГУ в хорошо вентилируемом месте при низкой влажности и запыленности воздуха.
11. Перед началом использования ГУ после длительного хранения выполните те же действия, что предусмотрены для подготовки к работе нового агрегата. Прогрейте двигатель, чтобы ко всем деталям поступило масло. Следуйте указаниям раздела 6.

Примечание: по всем вопросам консервации ГУ проконсультируйтесь с официальным дистрибьютором.

## 10. ТЕХНИЧЕСКИЕ ХАРАКТЕРИСТИКИ

### 10.1. Изменения коэффициента мощности

При различных условиях окружающей среды номинальная мощность генераторной установки может меняться.

Оптимальные условия для работы ГУ:

Высота над уровнем моря  $\leq 1000$  м; температура окружающей среды от  $5^{\circ}\text{C}$  ~  $25^{\circ}\text{C}$ ; относительная влажность 30%.

В таблице указан коэффициент (К) понижение мощности при изменении условий окружающей среды (при относительной влажности 30%):

Высота над уровнем моря (м)	Температура окружающей среды ( $^{\circ}\text{C}$ )				
	25	30	35	40	45
1000	1	0.97	0.94	0.9	0.87
2000	0.87	0.84	0.81	0.78	0.74
3000	0.73	0.7	0.67	0.64	0.60
4000	0.60	0.57	0.54	0.51	0.47

Примечания:

- При относительной влажности 60%, коэффициент поправки К-0.01  
При относительной влажности 80%, коэффициент поправки К-0.02  
При относительной влажности 90%, коэффициент поправки К-0.03  
При относительной влажности 100%, коэффициент поправки К-0.04
- При высоте 4000 м, выходная мощность будет уменьшаться на 4% с увеличением высоты каждые 300 м.
- При температуре окружающей среды выше  $25^{\circ}\text{C}$ , выходная мощность будет уменьшаться на 3% с повышением температуры каждые  $5^{\circ}\text{C}$ . Когда температура окружающей среды выше  $40^{\circ}\text{C}$ , выходная мощность уменьшится на 4% при повышении температуры на каждые  $5^{\circ}\text{C}$ .
- При температуре окружающей среды ниже  $5^{\circ}\text{C}$ , выходная мощность будет уменьшаться на 3% с понижением температуры на каждые  $5^{\circ}\text{C}$ .

**ВНИМАНИЕ!** При эксплуатации генераторной установки в холодных климатических условиях, она должна быть оборудована вспомогательными устройствами подогрева, такими как нагреватель воздуха или подогреватель ОЖ.

Например:

Номинальная мощность генератора  $P_n = 20$  кВт, высота 2000 м, температура окружающей среды  $40^{\circ}\text{C}$ , относительная влажность 80%:

$$P = P_n \times (K-0.02) = 20 \times (0.78-0.02) = 15.2 \text{ кВт}$$

## 10.2. Технические параметры серия Профи в кожухе.

Модель		АД8С-О230	АД12С-О230	АД16С-О230	АД20С-О230
Мощность максимальная (кВт/кВА)		9.6 / 9.6	13.2 / 13.2	17.6 / 17.6	22 / 22
Мощность номинальная (кВт/кВА)		8.8 / 8.8	12 / 12	16 / 16	20 / 20
Частота (Гц)		50			
Напряжение (В)		230			
Сила тока (А)		42	57.3	76.5	95.6
АЛЬТЕРНАТОР	Модель альтернатора	YHG10	YHG12	YHG16	YHG22
	Тип	Синхронный, одноопорный			
	Коэффициент мощности (cos φ)	1.0			
	Класс изоляции	H			
	Количество полюсов	4			
	Возбуждение	Бесщеточное, AVR			
ДВИГАТЕЛЬ	Марка и модель двигателя	Yangdong YD380D	Yangdong YD480D	Yangdong YD485D	Yangdong YD490D
	Количество цилиндров	3	4		
	Расположение цилиндров	Рядное			
	Тип двигателя	Атмосферный			
	Тип охлаждения	Водо-воздушное (радиатор)			
	Рабочий объем (л)	1.35	1.8	2.51	2.54
	Диаметр / ход поршня (мм)	80x90	85x90	85x95	90x100
	Степень сжатия	18:1			
	Мощность (кВт)	10	14	17	21
	Скорость вращения (об/мин)	1500			
	Система запуска	Электростартер 12В			
	Расход топлива при нагрузке 75% (л/ч)	2.1	2.8	3.45	4.2
	Удельный расход топлива (г/кВт*ч)	260	250	230	225
	Объем системы охлаждения (л)	6.5	10		15
	Объем масляной системы (л)	5	7.5		8
	Тип масла	SAE10W-30,10W-40			
ОБЩАЯ ИНФОРМАЦИЯ	Исполнение	В кожухе			
	Шум дБ(А)/7м	62			
	Объем топливного бака (л)	55			100
	Габариты ДхШхВ (мм)	1850x850x1160	1950x850x1160		2100x850x1160
	Вес (кг)	592	638	673	807

Технические характеристики носят информационный характер и могут отличаться от реальных.

<b>Модель</b>		<b>АД30С-О230</b>	<b>АД8С-Т400</b>	<b>АД12С-Т400</b>	<b>АД16С-Т400</b>
Мощность максимальная (кВт/кВА)		33 / 33	9.6 / 12	13.2 / 16.5	17.6 / 22
Мощность номинальная (кВт/кВА)		30 / 30	8.8 / 11	12 / 15	16 / 20
Частота (Гц)		50			
Напряжение (В)		230	400 / 230		
Сила тока (А)		143.4	17.3	23.8	31.8
<b>АЛЬТЕРНАТОР</b>	Модель альтернатора	YHG34	YHG10	YHG12	YHG16
	Тип	Синхронный, одноопорный			
	Коэффициент мощности (cos φ)	1.0	0.8		
	Класс изоляции	H			
	Количество полюсов	4			
	Возбуждение	Бесщеточное, AVR			
<b>ДВИГАТЕЛЬ</b>	Марка и модель двигателя	Yangdong YD4102D	Yangdong YD380D	Yangdong YD480D	Yangdong YD485D
	Количество цилиндров	4	3	4	
	Расположение цилиндров	Рядное			
	Тип двигателя	Атмосферный			
	Тип охлаждения	Водо-воздушное (радиатор)			
	Рабочий объем (л)	3.87	1.35	1.8	2.51
	Диаметр / ход поршня (мм)	102x118	80x90	85x90	85x95
	Степень сжатия	18:1			
	Мощность (кВт)	33	10	14	17
	Скорость вращения (об/мин)	1500			
	Система запуска	Электростартер 24В	Электростартер 12В		
	Расход топлива при нагрузке 75% (л/ч)	6.6	2.1	2.8	3.45
	Удельный расход топлива (г/кВт*ч)	235	260	250	230
	Объем системы охлаждения (л)	15	6.5	10	
	Объем масляной системы (л)	11	5	7.5	
	Тип масла	SAE10W-30,10W-40			
<b>ОБЩАЯ ИНФОРМАЦИЯ</b>	Исполнение	В кожухе			
	Шум дБ(А)/7м	62			
	Объем топливного бака (л)	100	55		
	Габариты ДхШхВ (мм)	2150x850x1260	1850x850x1160	1950x850x1160	
	Вес (кг)	910	592	638	673

Технические характеристики носят информационный характер и могут отличаться от реальных.

<b>Модель</b>		<b>АД20С-Т400</b>	<b>АД30С-Т400</b>	<b>АД50С-Т400</b>
Мощность максимальная (кВт/кВА)		22 / 27.5	33 / 41.2	55 / 68.7
Мощность номинальная (кВт/кВА)		20 / 25	30 / 37.5	50 / 62.5
Частота (Гц)		50		
Напряжение (В)		400 / 230		
Сила тока (А)		39.7	59.6	99.3
<b>АЛЬТЕРНАТОР</b>	Модель альтернатора	YHG22	YHG34	YHG58
	Тип	Синхронный, одноопорный		
	Коэффициент мощности (cos φ)	0.8		
	Класс изоляции	H		
	Количество полюсов	4		
	Возбуждение	Бесщеточное, AVR		
<b>ДВИГАТЕЛЬ</b>	Марка и модель двигателя	Yangdong YD490D	Yangdong YD4102D	Yangdong YD4105ZLD
	Количество цилиндров	4		
	Расположение цилиндров	Рядное		
	Тип двигателя	Атмосферный		Турбонаддув
	Тип охлаждения	Водо-воздушное (радиатор)		
	Рабочий объем (л)	2.54	3.87	4.1
	Диаметр / ход поршня (мм)	90x100	102x118	105x118
	Степень сжатия	18:1		
	Мощность (кВт)	21	33	55
	Скорость вращения (об/мин)	1500		
	Система запуска	Электростартер 12В	Электростартер 24В	
	Расход топлива при нагрузке 75% (л/ч)	4.2	6.6	11.3
	Удельный расход топлива (г/кВт*ч)	225	235	220
	Объем системы охлаждения (л)	15		18
	Объем масляной системы (л)	8	11	12
Тип масла	SAE10W-30,10W-40			
<b>ОБЩАЯ ИНФОРМАЦИЯ</b>	Исполнение	В кожухе		
	Шум дБ(А)/7м	62		75
	Объем топливного бака (л)	100	100	135
	Габариты ДхШхВ (мм)	2100x850x1160	2150x850x1260	2300x1000x1330
	Вес (кг)	807	910	1040

Технические характеристики носят информационный характер и могут отличаться от реальных.

### 10.3. Технические параметры серия Профи открытые.

Модель		АД8С-О230	АД12С-О230	АД16С-О230	АД20С-О230
Мощность максимальная (кВт/кВА)		9.6 / 9.6	13.2 / 13.2	17.6 / 17.6	22 / 22
Мощность номинальная (кВт/кВА)		8.8 / 8.8	12 / 12	16 / 16	20 / 20
Частота (Гц)		50			
Напряжение (В)		230			
Сила тока (А)		42	57.3	76.5	95.6
АЛЬТЕРНАТОР	Модель альтернатора	YHG10	YHG12	YHG16	YHG22
	Тип	Синхронный, одноопорный			
	Коэффициент мощности (cos φ)	1.0			
	Класс изоляции	H			
	Количество полюсов	4			
	Возбуждение	Бесщеточное, AVR			
ДВИГАТЕЛЬ	Марка и модель двигателя	Yangdong YD380D	Yangdong YD480D	Yangdong YD485D	Yangdong YD490D
	Количество цилиндров	3	4		
	Расположение цилиндров	Рядное			
	Тип двигателя	Атмосферный			
	Тип охлаждения	Водо-воздушное (радиатор)			
	Рабочий объем (л)	1.35	1.8	2.51	2.54
	Диаметр / ход поршня (мм)	80x90	85x90	85x95	90x100
	Степень сжатия	18:1			
	Мощность (кВт)	10	14	17	21
	Скорость вращения (об/мин)	1500			
	Система запуска	Электростартер 12В			
	Расход топлива при нагрузке 75% (л/ч)	2.1	2.8	3.45	4.2
	Удельный расход топлива (г/кВт*ч)	260	250	230	225
	Объем системы охлаждения (л)	6.5	10		15
	Объем масляной системы (л)	5	7.5		8
	Тип масла	SAE10W-30,10W-40			
ОБЩАЯ ИНФОРМАЦИЯ	Исполнение	На раме			
	Шум дБ(А)/7м	85			
	Объем топливного бака (л)	60	85		
	Габариты ДхШхВ (мм)	1350x680x900	1460x680x900		1460x680x950
	Вес (кг)	365	386	434	496

Технические характеристики носят информационный характер и могут отличаться от реальных.

<b>Модель</b>		<b>АД30С-О230</b>	<b>АД8С-Т400</b>	<b>АД12С-Т400</b>	<b>АД16С-Т400</b>
Мощность максимальная (кВт/кВА)		33 / 33	9.6 / 12	13.2 / 16.5	17.6 / 22
Мощность номинальная (кВт/кВА)		30 / 30	8.8 / 11	12 / 15	16 / 20
Частота (Гц)		50			
Напряжение (В)		230	400 / 230		
Сила тока (А)		143.4	17.3	23.8	31.8
<b>АЛЬТЕРНАТОР</b>	Модель альтернатора	YHG34	YHG10	YHG12	YHG16
	Тип	Синхронный, одноопорный			
	Коэффициент мощности (cos φ)	1.0	0.8		
	Класс изоляции	H			
	Количество полюсов	4			
	Возбуждение	Бесщеточное, AVR			
<b>ДВИГАТЕЛЬ</b>	Марка и модель двигателя	Yangdong YD4102D	Yangdong YD380D	Yangdong YD480D	Yangdong YD485D
	Количество цилиндров	4	3	4	
	Расположение цилиндров	Рядное			
	Тип двигателя	Атмосферный			
	Тип охлаждения	Водо-воздушное (радиатор)			
	Рабочий объем (л)	3.87	1.35	1.8	2.51
	Диаметр / ход поршня (мм)	102x118	80x90	85x90	85x95
	Степень сжатия	18:1			
	Мощность (кВт)	33	10	14	17
	Скорость вращения (об/мин)	1500			
	Система запуска	Электростартер 24В	Электростартер 12В		
	Расход топлива при нагрузке 75% (л/ч)	6.6	2.1	2.8	3.45
	Удельный расход топлива (г/кВт*ч)	235	260	250	230
	Объем системы охлаждения (л)	15	6.5	10	
	Объем масляной системы (л)	11	5	7.5	
Тип масла	SAE10W-30,10W-40				
<b>ОБЩАЯ ИНФОРМАЦИЯ</b>	Исполнение	На раме			
	Шум дБ(А)/7м	85			
	Объем топливного бака (л)	135	60	85	
	Габариты ДхШхВ (мм)	1850x850x1150	1350x680x900	1460x680x900	
	Вес (кг)	686	365	386	434

Технические характеристики носят информационный характер и могут отличаться от реальных.



Модель		АД20С-Т400	АД30С-Т400	АД50С-Т400
Мощность максимальная (кВт/кВА)		22 / 27.5	33 / 41.2	55 / 68.7
Мощность номинальная (кВт/кВА)		20 / 25	30 / 37.5	50 / 62.5
Частота (Гц)		50		
Напряжение (В)		400 / 230		
Сила тока (А)		39.7	59.6	99.3
АЛЬТЕРНАТОР	Модель альтернатора	YHG22	YHG34	YHG58
	Тип	Синхронный, одноопорный		
	Коэффициент мощности (cos φ)	0.8		
	Класс изоляции	H		
	Количество полюсов	4		
	Возбуждение	Бесщеточное, AVR		
ДВИГАТЕЛЬ	Марка и модель двигателя	Yangdong YD490D	Yangdong YD4102D	Yangdong YD4105ZLD
	Количество цилиндров	4		
	Расположение цилиндров	Рядное		
	Тип двигателя	Атмосферный		Турбонаддув
	Тип охлаждения	Водо-воздушное (радиатор)		
	Рабочий объем (л)	2.54	3.87	4.1
	Диаметр / ход поршня (мм)	90x100	102x118	105x118
	Степень сжатия	18:1		
	Мощность (кВт)	21	33	55
	Скорость вращения (об/мин)	1500		
	Система запуска	Электростартер 12В	Электростартер 24В	
	Расход топлива при нагрузке 75% (л/ч)	4.2	6.6	11.3
	Удельный расход топлива (г/кВт*ч)	225	235	220
	Объем системы охлаждения (л)	15		18
	Объем масляной системы (л)	8	11	12
Тип масла	SAE10W-30,10W-40			
ОБЩАЯ ИНФОРМАЦИЯ	Исполнение	На раме		
	Шум дБ(А)/7м	85		90
	Объем топливного бака (л)	85	135	
	Габариты ДхШхВ (мм)	1460x680x950	1850x850x1150	1850x850x1280
	Вес (кг)	496	686	796

Технические характеристики носят информационный характер и могут отличаться от реальных.

#### 10.4. Технические параметры серия Стандарт в кожухе.

Модель		АД20С-О230	АД30С-О230	АД20С-Т400	АД30С-Т400	АД40С-Т400
Мощность максимальная (кВт/кВА)		22 / 22	33 / 33	22 / 27.5	33 / 41.2	44 / 55
Мощность номинальная (кВт/кВА)		20 / 20	30 / 30	20 / 25	30 / 37.5	40 / 50
Частота (Гц)		50				
Напряжение (В)		230		400 / 230		
Сила тока (А)		95.6	143.4	39.7	59.6	79.4
АЛЬТЕРНАТОР	Модель альтернатора	YHG22	YHG34	YHG22	YHG34	YHG48
	Тип	Синхронный, одноопорный				
	Коэффициент мощности (cos φ)	1.0		0.8		
	Класс изоляции	H				
	Количество полюсов	4				
	Возбуждение	Бесщеточное, AVR				
ДВИГАТЕЛЬ	Марка и модель двигателя	Weifang 495D	Weifang 495ZD	Weifang 495D	Weifang 495ZD	Weifang 4100ZD
	Количество цилиндров	4				
	Расположение цилиндров	Рядное				
	Тип двигателя	Атмосферный	Турбонаддув	Атмосферный	Турбонаддув	
	Тип охлаждения	Водо-воздушное (радиатор)				
	Рабочий объем (л)	3.26				3.98
	Диаметр / ход поршня (мм)	95x115				100x105
	Степень сжатия	17:1				16:1
	Мощность (кВт)	26.5	36.5	26.5	36.5	42
	Скорость вращения (об/мин)	1500				
	Система запуска	Электростартер 24В				
	Расход топлива при нагрузке 75% (л/ч)	4.7	7.06	4.7	7.06	8.7
	Удельный расход топлива (г/кВт*ч)	251				232
	Объем системы охлаждения (л)	20				
	Объем масляной системы (л)	18				
	Тип масла	SAE10W-30,10W-40				
ОБЩАЯ ИНФОРМАЦИЯ	Исполнение	В кожухе				
	Шум дБ(А)/7м	72				75
	Объем топливного бака (л)	100				150
	Габариты ДхШхВ (мм)	2000x950x1280	2110x950x1280	2000x950x1280	2110x950x1280	2160x950x1280
	Вес (кг)	806	880	806	880	915

Технические характеристики носят информационный характер и могут отличаться от реальных.

<b>Модель</b>		<b>АД50С-Т400</b>	<b>АД60С-Т400</b>	<b>АД75С-Т400</b>	<b>АД100С-Т400</b>
Мощность максимальная (кВт/кВА)		55 / 68.7	66 / 82.5	82.5 / 103.1	110 / 137.5
Мощность номинальная (кВт/кВА)		50 / 62.5	60 / 75	75 / 93.7	100 / 125
Частота (Гц)		50			
Напряжение (В)		400 / 230			
Сила тока (А)		99.3	119.2	149	198.6
<b>АЛЬТЕРНАТОР</b>	Модель альтернатора	YHG58	YHG68	YHG80	YHG112
	Тип	Синхронный, одноопорный			
	Коэффициент мощности (cos φ)	0.8			
	Класс изоляции	H			
	Количество полюсов	4			
	Возбуждение	Бесщеточное, AVR			
<b>ДВИГАТЕЛЬ</b>	Марка и модель двигателя	Weifang 4105ZD	Weifang 4105AZLD	Weifang 6105ZD	Weifang R6105AZLD
	Количество цилиндров	4		6	
	Расположение цилиндров	Рядное			
	Тип двигателя	Турбонаддув			
	Тип охлаждения	Водо-воздушное (радиатор)			
	Рабочий объем (л)	4.33	4.5	6.5	6.75
	Диаметр / ход поршня (мм)	105x125	105x130	105x125	105x130
	Степень сжатия	16:1			
	Мощность (кВт)	56	66	84	110
	Скорость вращения (об/мин)	1500			
	Система запуска	Электростартер 24В			
	Расход топлива при нагрузке 75% (л/ч)	11.2	13.4	15.7	21.3
	Удельный расход топлива (г/кВт*ч)	239		224	228
	Объем системы охлаждения (л)	20		40	
	Объем масляной системы (л)	18	20		
Тип масла	SAE10W-30,10W-40				
<b>ОБЩАЯ ИНФОРМАЦИЯ</b>	Исполнение	В кожухе			
	Шум дБ(А)/7м	75		80	
	Объем топливного бака (л)	150	200	300	400
	Габариты ДхШхВ (мм)	2300x1000x1330	2450x1090x1410	2680x1090x1430	2750x1090x1450
	Вес (кг)	1040	1100	1220	1451

Технические характеристики носят информационный характер и могут отличаться от реальных.

<b>Модель</b>		<b>АД120С-Т400</b>	<b>АД150С-Т400</b>	<b>АД200С-Т400</b>	<b>АД250С-Т400</b>
Мощность максимальная (кВт/кВА)		132 / 165	165 / 206.2	220 / 275	275 / 343.7
Мощность номинальная (кВт/кВА)		120 / 150	150 / 187.5	200 / 250	250 / 312.5
Частота (Гц)		50			
Напряжение (В)		400 / 230			
Сила тока (А)		238.4	298	397.3	496.7
<b>АЛЬТЕРНАТОР</b>	Модель альтернатора	YHG130	YHG160	YHG220	YHG260
	Тип	Синхронный, одноопорный			
	Коэффициент мощности (cos φ)	0.8			
	Класс изоляции	H			
	Количество полюсов	4			
	Возбуждение	Бесщеточное, AVR			
<b>ДВИГАТЕЛЬ</b>	Марка и модель двигателя	Weifang R6105IZLD	Weifang R6113AZLD	Weifang TH6126AZLD	Weifang TH6126IZLD
	Количество цилиндров	6			
	Расположение цилиндров	Рядное			
	Тип двигателя	Турбонаддув			
	Тип охлаждения	Водо-воздушное (радиатор)			
	Рабочий объем (л)	7.52	7.82	10.09	11.5
	Диаметр / ход поршня (мм)	105x130	113x130	126x135	126x155
	Степень сжатия	17:1	16:1		16.5:1
	Мощность (кВт)	132	170	240	288
	Скорость вращения (об/мин)	1500			
	Система запуска	Электростартер 24В			
	Расход топлива при нагрузке 75% (л/ч)	26.1	32	40.8	56.7
	Удельный расход топлива (г/кВт*ч)	232	228	218	242
	Объем системы охлаждения (л)	40	50	60	
	Объем масляной системы (л)	20		25	
	Тип масла	SAE10W-30,10W-40			
<b>ОБЩАЯ ИНФОРМАЦИЯ</b>	Исполнение	В кожухе			
	Шум дБ(А)/7м	80	85		90
	Объем топливного бака (л)	400	450	550	750
	Габариты ДхШхВ (мм)	2800x1150x1610	2950x1140x1610	3250x1240x1780	3450x1300x1900
	Вес (кг)	1550	1850	2370	2600

Технические характеристики носят информационный характер и могут отличаться от реальных.

## 10.5. Технические параметры серия Стандарт открытые.

Модель		АД20С-О230	АД30С-О230	АД20С-Т400	АД30С-Т400	АД40С-Т400
Мощность максимальная (кВт/кВА)		22 / 22	33 / 33	22 / 27.5	33 / 41.2	44 / 55
Мощность номинальная (кВт/кВА)		20 / 20	30 / 30	20 / 25	30 / 37.5	40 / 50
Частота (Гц)		50				
Напряжение (В)		230		400 / 230		
Сила тока (А)		95.6	143.4	39.7	59.6	79.4
АЛЬТЕРНАТОР	Модель альтернатора	YHG22	YHG34	YHG22	YHG34	YHG48
	Тип	Синхронный, одноопорный				
	Коэффициент мощности (cos φ)	1.0		0.8		
	Класс изоляции	H				
	Количество полюсов	4				
	Возбуждение	Бесщеточное, AVR				
ДВИГАТЕЛЬ	Марка и модель двигателя	Weifang 495D	Weifang 495ZD	Weifang 495D	Weifang 495ZD	Weifang 4100ZD
	Количество цилиндров	4				
	Расположение цилиндров	Рядное				
	Тип двигателя	Атмосферный	Турбонаддув	Атмосферный	Турбонаддув	
	Тип охлаждения	Водо-воздушное (радиатор)				
	Рабочий объем (л)	3.26				3.98
	Диаметр / ход поршня (мм)	95x115				100x105
	Степень сжатия	17:1				16:1
	Мощность (кВт)	26.5	36.5	26.5	36.5	42
	Скорость вращения (об/мин)	1500				
	Система запуска	Электростартер 24В				
	Расход топлива при нагрузке 75% (л/ч)	4.7	7.06	4.7	7.06	8.7
	Удельный расход топлива (г/кВт*ч)	251				232
	Объем системы охлаждения (л)	20				
	Объем масляной системы (л)	18				
	Тип масла	SAE10W-30,10W-40				
ОБЩАЯ ИНФОРМАЦИЯ	Исполнение	На раме				
	Шум дБ(А)/7м	80			85	
	Объем топливного бака (л)	100				150
	Габариты ДхШхВ (мм)	1600x740x1240	1710x760x1240	1600x740x1240	1710x760x1240	1750x780x1240
	Вес (кг)	594	677	594	677	720

Технические характеристики носят информационный характер и могут отличаться от реальных.

<b>Модель</b>		<b>АД50С-Т400</b>	<b>АД60С-Т400</b>	<b>АД75С-Т400</b>	<b>АД100С-Т400</b>
Мощность максимальная (кВт/кВА)		55 / 68.7	66 / 82.5	82.5 / 103.1	110 / 137.5
Мощность номинальная (кВт/кВА)		50 / 62.5	60 / 75	75 / 93.7	100 / 125
Частота (Гц)		50			
Напряжение (В)		400 / 230			
Сила тока (А)		99.3	119.2	149	198.6
<b>АЛЬТЕРНАТОР</b>	Модель альтернатора	YHG58	YHG68	YHG80	YHG112
	Тип	Синхронный, одноопорный			
	Коэффициент мощности (cos φ)	0.8			
	Класс изоляции	H			
	Количество полюсов	4			
	Возбуждение	Бесщеточное, AVR			
<b>ДВИГАТЕЛЬ</b>	Марка и модель двигателя	Weifang 4105ZD	Weifang 4105AZLD	Weifang 6105ZD	Weifang R6105AZLD
	Количество цилиндров	4		6	
	Расположение цилиндров	Рядное			
	Тип двигателя	Турбонаддув			
	Тип охлаждения	Водо-воздушное (радиатор)			
	Рабочий объем (л)	4.33	4.5	6.5	6.75
	Диаметр / ход поршня (мм)	105x125	105x130	105x125	105x130
	Степень сжатия	16:1			
	Мощность (кВт)	56	66	84	110
	Скорость вращения (об/мин)	1500			
	Система запуска	Электростартер 24В			
	Расход топлива при нагрузке 75% (л/ч)	11.2	13.4	15.7	21.3
	Удельный расход топлива (г/кВт*ч)	239		224	228
	Объем системы охлаждения (л)	20		40	
	Объем масляной системы (л)	18	20		
Тип масла	SAE10W-30,10W-40				
<b>ОБЩАЯ ИНФОРМАЦИЯ</b>	Исполнение	На раме			
	Шум дБ(А)/7м	85		90	92
	Объем топливного бака (л)	150	200	300	400
	Габариты ДхШхВ (мм)	1900x840x1240	2010x880x1310	2270x890x1400	2290x870x1510
	Вес (кг)	823	865	1060	1220

Технические характеристики носят информационный характер и могут отличаться от реальных.

<b>Модель</b>		<b>АД120С-Т400</b>	<b>АД150С-Т400</b>	<b>АД200С-Т400</b>	<b>АД250С-Т400</b>
Мощность максимальная (кВт/кВА)		132 / 165	165 / 206.2	220 / 275	275 / 343.7
Мощность номинальная (кВт/кВА)		120 / 150	150 / 187.5	200 / 250	250 / 312.5
Частота (Гц)		50			
Напряжение (В)		400 / 230			
Сила тока (А)		238.4	298	397.3	496.7
<b>АЛЬТЕРНАТОР</b>	Модель альтернатора	YHG130	YHG160	YHG220	YHG260
	Тип	Синхронный, одноопорный			
	Коэффициент мощности (cos φ)	0.8			
	Класс изоляции	H			
	Количество полюсов	4			
	Возбуждение	Бесщеточное, AVR			
<b>ДВИГАТЕЛЬ</b>	Марка и модель двигателя	Weifang R6105IZLD	Weifang R6113AZLD	Weifang TH6126AZLD	Weifang TH6126IZLD
	Количество цилиндров	6			
	Расположение цилиндров	Рядное			
	Тип двигателя	Турбонаддув			
	Тип охлаждения	Водо-воздушное (радиатор)			
	Рабочий объем (л)	7.52	7.82	10.09	11.5
	Диаметр / ход поршня (мм)	105x130	113x130	126x135	126x155
	Степень сжатия	17:1	16:1		16.5:1
	Мощность (кВт)	132	170	240	288
	Скорость вращения (об/мин)	1500			
	Система запуска	Электростартер 24В			
	Расход топлива при нагрузке 75% (л/ч)	26.1	32	40.8	56.7
	Удельный расход топлива (г/кВт*ч)	232	228	218	242
	Объем системы охлаждения (л)	40	50	60	
	Объем масляной системы (л)	20		25	
	Тип масла	SAE10W-30,10W-40			
<b>ОБЩАЯ ИНФОРМАЦИЯ</b>	Исполнение	На раме			
	Шум дБ(А)/7м	92		96	98
	Объем топливного бака (л)	400	450	550	750
	Габариты ДхШхВ (мм)	2470x870x1510	2510x1020x1690	2950x1090x1580	2960x1150x1740
	Вес (кг)	1295	1508	2079	2326

Технические характеристики носят информационный характер и могут отличаться от реальных.