

Gasoline Engine Pump

HY 50 HY 80 HY 100

HYH 50 HYT 80

User manual

- RU** Инструкция по эксплуатации
Бензиновая мотопомпа
- UA** Інструкція з експлуатації
Бензинова мотопомпа
- LV** Lietošanas instrukcija
Benzīna motora sūknis
- LT** Naudojimo instrukcija
Benzininis variklis siurblys
- EE** Kasutusjuhend
Bensiinimootoriga pump

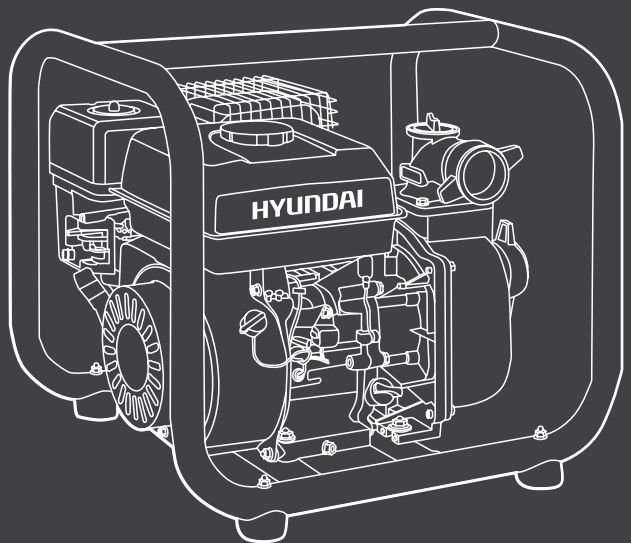

RU

Производитель оставляет за собой право на внесение изменений в конструкцию, дизайн и комплектацию изделий. Изображения в инструкции могут отличаться от реальных узлов и надписей на изделии.

UA

Виробник залишає за собою право внесення змін в конструкцію, дизайн і комплектацію виробів. Зображенні в інструкції може відрізнятись від реальних вузлів і надписів на виробі.

LV

Ražotājam ir tiesības veikt izmaiņas izstrādājuma dizainā, konstrukcijā un pilnajā komplektācijā. Šajā instrukcijā publicētie attēli var atšķirties no faktiskajām izstrādājuma detaļām un marķējumiem.

LT

Gamintojas pasilieka teisę keisti gaminių konstrukciją, dizainą ir komplektavimą. Instrukcijoje pateikti vaizdai gali skirtis nuo tikrų mazgų ir gaminio žymėjimų.

EE

Tootja jätab endale õiguse teha toote disainis, ehituses ja komplektis muudatusi. Käesolevas juhendis olevad pildid võivad toote tegelikest koostudest ja märgistustest erineda.

RU Перед началом эксплуатации внимательно прочитайте руководство пользователя

UA Перед використанням продукту уважно ознайомтесь з цим посібником по експлуатації

LV Pirms speka aprīkojuma ekspluatācijas nepieciešams uzmanīgi izlasīt instrukciju

LT Prieš pradėdami naudoti elektros įrangą, būtinai atidžiai perskaitykite šį žinyną

EE Enne elektriseadmete kasutamist tuleb lugeda hoolikalt kasutusjuhendit

СОДЕРЖАНИЕ

1. Предисловие	4
2. Примечания.....	4
3. Технические характеристики.....	5
4. Комплектность.....	5
5. Описание изделия.....	6
6. Информация по безопасности.....	7
9. Описание символов	9
10. Подготовка к работе	9
11. Работа с мотопомпой	12
12. Техническое обслуживание	13
13. Поиск неисправностей	18

ПРЕДИСЛОВИЕ

Благодарим Вас за приобретение бензиновой мотопомпы HYUNDAI.

В этом пособии содержится описание техники безопасности и процедур по обслуживанию и использованию мотопомп HYUNDAI HY50, HY80, HY100, HYN50, HYT80.

Все данные в данном документе содержат самую свежую информацию, доступную на момент печати. Хотим предупредить, что некоторые изменения, внесенные производителем, могут быть не отражены в данной инструкции, а также изображения и рисунки могут отличаться от реального изделия.

При возникновении проблем используйте контактную информацию, расположенную в конце инструкции.

Перед началом работы с мотопомпой необходимо внимательно прочитать всю инструкцию. Это поможет избежать возможных травм и повреждения оборудования.

ПРИМЕЧАНИЯ

16 ST0600001

1 2 3 4 5

Серийный номер изделия HYUNDAI на табличке, которая находится на изделии, содержит информацию о дате его производства:

1. Год изготовления.
2. Первая буква наименование модели.
3. Техническая информация.
4. Месяц изготовления.
5. Серийный номер.

Расшифровка артикула изделия:

- HY – изготовлено по лицензии HYUNDAI
 H – high pressure – высоконапорная помпа
 T – trash – грязевая помпа
 Цифра артикула – диаметр выходной трубы.

Расшифровка примера:

изготовлено в июне 2016 года.

ТЕХНИЧЕСКИЕ ХАРАКТЕРИСТИКИ

Мотопомпа	НУ 50	НУ 80	НУ 100	НУН 50	НУТ 80
Модель двигателя	IC160	IC210	IC270	IC210	IC210
Мощность, кВт/л.с.	3,1/5,5	4,2/7,0	5,6/9	4,2/7,0	4,2/7,0
Топливный бак, л	3,6	3,6	6	3,6	3,6
Объем двигателя, см ³	163	208	270	208	208
Объем масляного картера, л	0,6	0,6	1,1	0,6	0,6
Максимальная высота подъема, м	30	30	25	65	20
Максимум. глубина всасывания, м	6	6	6	6	6
Частота вращения, об/мин	3600	3600	3600	3600	3600
Диаметр впускной трубы, мм	50	80	100	50	80
Диаметр выходного трубопровода, мм	50	80	100	50	80
Максимальная производительность, л/мин	500	1000	1335	500	917
Уровень шума dB(A)	84	84	96	84	84
Уровень шума dB(A) Lwa	101	101	106	104	104
Масса, кг	25.8	29.2	45.2	29.2	40.1
Диаметр рамы, мм	32	32	32	32	32

КОМПЛЕКТНОСТЬ

1. Мотопомпа 1 шт.
2. Фильтр 1 шт.
3. Комплект фиттингов для шлангов 1 шт.
4. Инструкция по эксплуатации 1 шт.
5. Упаковка 1 шт.

ОПИСАНИЕ ИЗДЕЛИЯ

Мотопомпы HYUNDAI созданные на основе новейших технологий с использованием прочных современных материалов и двигателей HYUNDAI различной мощности.

Мотопомпы HYUNDAI могут быть использованы для разрешения множества разных задач: откачки воды из погребов и подвалов, бассейнов, колодцев и прудов, пожаротушения, сельского хозяйства, полива и орошения, дезинфекции и многого другого.

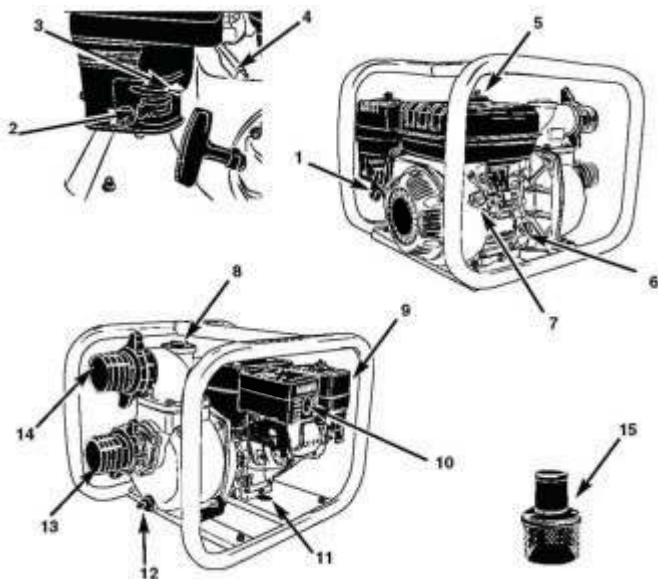

1. Рукоятка стартера
2. Топливный кран
3. Воздушная заслонка
4. Дроссельная заслонка
5. Крышка топливного бака
6. Маслозаливная горловина
7. Выключатель зажигания
8. Крышка емкости заполнения помпы водой
9. Воздушный фильтр
10. Глушитель
11. Заглушка картера двигателя
12. Заглушка картера помпы
13. Впускное отверстие
14. Выпускное отверстие
15. Фильтр заправки

ИНФОРМАЦИЯ ПО БЕЗОПАСНОСТИ

При работе с устройством необходимо обязательно соблюдать эти требования по технике безопасности:



- Перед первым применением необходимо внимательно прочитать инструкцию по эксплуатации и сохранять ее для дальнейшего использования.
- Перед вводом в эксплуатацию пользователь устройства должен ознакомиться с функциями и элементами управления мотопомпой.
- Пользователь должен знать, как можно немедленно остановить рабочие узлы мотопомпы и двигатель.
- Во время работы мотопомпы необходимо всегда выполнять рекомендации, содержащиеся в этой инструкции по эксплуатации. В противном случае возникает опасность травматизма или опасность повреждения устройства.
- Приводить мотопомпу в действие разрешается только, находясь в хорошем физическом и психическом состоянии.
- Запрещается работать с мотопомпой после приема лекарств, употребления алкогольных напитков или наркотиков, которые могут оказать негативное влияние на реакцию работающего.
- Данное устройство предназначено только для перекачки воды. Использование мотопомпы в других целях запрещено.

Важно!

Никогда не используйте мотопомпу для прокачки горючих или высокоактивных жидкостей, таких как бензин или растворитель, а также химические растворы и едкие жидкости.



Опасность травматизма!



- Работать с мотопомпой разрешается только пользователям, которые прочитали инструкцию по эксплуатации. Ни в коем случае нельзя доверять управление устройством детям.
- Необходимо учитывать, что пользователь несет ответственность за несчастные случаи или угрозу для жизни других персон и их имущества.
- Никогда не пользуйтесь мотопомпой при нахождении людей, детей и животных в непосредственной близости от рабочей зоны.
- Мотопомпа HYUNDAI удовлетворяет требованиям действующих европейских норм по правилам техники безопасности. Из соображений безопасности не вносите никаких изменений в конструкцию устройства.
- С целью исключения возгорания двигатель и выхлопная труба должны быть чистыми от вытекшего масла (смазки) и топлива.

Подготовка к работе

- При эксплуатации устройства всегда одевайте прочную обувь на нескользящей подошве и длинные брюки. Не разрешается работать с устройством без обуви или в сандалиях.
- Перед использованием всегда производите визуальный осмотр, чтобы убедиться, что оснастка и детали не изношены и не имеют повреждений. При поврежденных режущих кромках или крепежных винтах, необходимо заменить комплект полностью, чтобы не нарушить баланс устройства.
- Тщательно проверьте предполагаемую зону использования мотопомпы и удалите все посторонние предметы.
- Для того чтобы устройство работало надежно, регулярно следите за тем, чтобы все гайки, болты и винты были затянуты до упора.

Требования безопасности при работе с мотопомпой

Во время работы выхлопная система становится достаточно горячей и способна поджечь горючие материалы. Держите мотопомпу на расстоянии не менее 1 метра от зданий и оборудования во время эксплуатации. Не используйте помпу в закрытом помещении.



Внимание!

Огнеопасные материалы храните отдельно от мотопомпы!

Если Вы управляете мотопомпой в специально оборудованном закрытом помещении, даже частично проветриваемом, воздух, который Вы вдыхаете, может содержать опасное количество выхлопного газа. Чтобы воспрепятствовать конденсации выхлопных газов, обеспечьте должную вентиляцию.

Глушитель становится очень горячим в течение работы и остается в том же состоянии некоторое время после остановки двигателя. Опасайтесь соприкосновения с горячим глушителем. Дайте двигателю достаточно остыть перед подготовкой к хранению.



ОСТОРОЖНО!

Бензин сильно токсичен и горюч!

- Храните бензин только в предназначенных для этого емкостях.
- Храните бензин вдали от источников искр, открытого пламени, постоянного горения, а также источников тепла и других источников возгорания.
- Устройство транспортируйте только с пустым топливным баком и закрытым краном топливного бака (при его наличии).
- Если бензобак следует опустошить, то запустите двигатель вне помещения до полной выработки топлива.
- Заправку производите только на открытой местности. Не курите во время заправки.
- Топливный бак не заполняйте полностью, а наливайте топливо приблизительно на 4 см. Ниже кромки наливного патрубка, чтобы имелось место для расширения топлива.
- Заливать бензин необходимо до запуска двигателя. Во время работы двигателя или при неостывшем устройстве нельзя открывать крышку бензобака или доливать бензин.
- Если Вы перелили бензин через край, то запускать двигатель можно только после очистки поверхности, залитой бензином. Не включайте зажигание до того момента, пока пары бензина не улетучились (протереть насухо).
- Крышка бензобака должна быть плотно закрыта.
- Из соображений безопасности необходимо проверять топливопровод, бензобак, пробку бензобака и подсоединения на отсутствие повреждений и неплотностей. При необходимости соответствующие узлы надо заменить.
- Следует заменять поврежденные глушители и защитные пластины.
- Никогда не оставляйте устройство с бензином в бензобаке в помещении. Есть опасность вступления бензиновых паров в контакт с открытым огнем или искрами и возможно их воспламенение.
- Перед тем как поставить устройство в закрытое помещение, дайте возможность двигателю остыть.
- Мотопомпа выделяет отработавшие газы пока двигатель работает. Никогда не используйте моторизованное устройство в закрытых или плохо проветриваемых помещениях. Существует прямая угроза жизни вследствие отравления!

ОПИСАНИЕ СИМВОЛОВ



Внимательно прочитайте руководство по эксплуатации перед началом работы



Залейте масло в маслозаливную горловину до тахуровня, как показано на рисунке.



Обозначения регулировки скорости:

Максимальная скорость:



Минимальная скорость:



ПОДГОТОВКА К РАБОТЕ

Шланг закачки воды

Всегда используйте специальный, усиленный, толстостенный шланг для закачки воды с целью предотвращения его деформации. Всасывающий шланг должен быть несжимаемым (гофрированным), поскольку работает на сжатие.

Зафиксируйте шланг на порте с помощью специального фиксаторного кольца.

Внимание!

Всегда устанавливайте фильтр закачки на конце шланга перед началом работы. Гравий или крупный песок, попав в помпу, могут серьезно повредить лопадки турбины



Рис. 2

Шланг выхода воды

Всегда используйте специальный, усиленный, толстенный шланг для закачки воды с целью предотвращения его деформации. Всасывающий шланг должен быть несжимаемым (гофрированным), поскольку работает на сжатие.

Зафиксируйте шланг на порте с помощью специального фиксаторного кольца.



Важно! Короткий, широкий шланг обеспечит меньшее сопротивление воды и увеличит эффективность работы помпы.

Моторное масло

Моторное масло - главный фактор, влияющий на эффективность работы и срок службы двигателя. Масло предназначенное для 2-х тактных двигателей повредит двигатель мотопомпы.



КАЖДЫЙ РАЗ ПРОВЕРЯЙТЕ УРОВЕНЬ МАСЛА, ПРЕЖДЕ ЧЕМ ЗАПУСКАТЬ ДВИГАТЕЛЬ В МОТОПОМПЫ.

Используйте моторное масло для 4-х тактных двигателей.

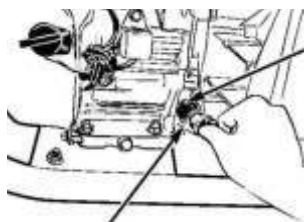

Крышка маслозаливной горловины

Маслозаливная горловина



Рис. 3

Во многих климатических зонах для общего использования рекомендуется SAE 10W30. Другие сорта (по вязкости), приведённые на диаграмме, могут использоваться, когда средняя температура в вашей зоне - в пределах соответствующего диапазона.

Для проверки уровня масла придерживайтесь следующей последовательности (при неработающем и остывшем двигателе):

Открыть крышку маслоналивной горловины и насухо вытереть измерительный шуп. Проверить уровень масла, вставляя измерительный шуп в горловину, не вворачивая его. Если уровень низок, заполнить до края маслоналивной горловины.

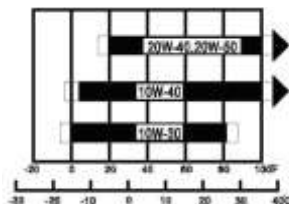
Рекомендации по заправке и использованию топлива

Проверьте уровень топлива. Для этого откройте крышку топливного бака. Если топливный уровень низок, заполните топливный бак. Не заполняйте до края горловины! Оставьте некоторое пространство для расширения бензина.



Рис. 4



Внимание!

- Бензин чрезвычайно огне- и взрывоопасен.
- Заправляйте генератор при остановленном двигателе и в хорошо проветриваемом помещении.
- Не курите и не используйте мотопомпу вблизи открытого огня.
- Не переливайте топливный бак (уровень топлива должен быть ниже горловины топливного бака). После дозаправки удостоверьтесь, что крышка бака плотно закрыта. Остерегайтесь пролива топлива, т.к. пролитый бензин или его пары могут воспламениться.
- Избегайте повторного или продолжительного контакта бензина с кожей, а также вдыхания его паров. **ДЕРЖИТЕ ГОРЮЧЕЕ ВНЕ ДОСЯГАЕМОСТИ ДЕТЕЙ.**
- Используйте неэтилированный бензин с октановым числом 92.
- Никогда не используйте несвежий и загрязненный бензин или маслобензиновую смесь.
- Избегайте попадания пыли или воды в топливный бак.

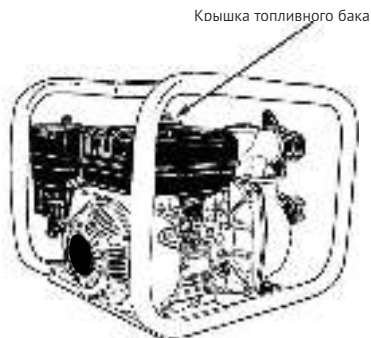
Загрязнённый воздушный фильтр ограничит воздушный поток карбюратора. Чтобы предотвратить сбой карбюратора, регулярно очищайте фильтр, особенно более часто в чрезвычайно пыльных условиях эксплуатации.



Рис. 5

Прокачка воды

Помпа должна быть полностью заполнена водой перед началом работы.

Крышка заполнения мотопомпы водой



Рис. 6



Внимание! Никогда не запускайте помпу без предварительного заполнения водой. Это приведёт к перегреву помпы. Если мотопомпа работала «всухую», немедленно остановите ее и дайте охладиться перед заполнением водой.

РАБОТА С МОТОПОМПОЙ

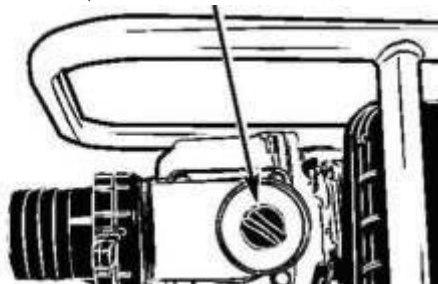
Запуск двигателя (рис. 7.1-7.5)

Поверните топливный кран (А) в позицию «Открыто» (ON).

Для запуска холодного двигателя переместите рычаг воздушной заслонки (В) в положение «Закрото» (CLOSE). По мере прогрева двигателя, верните заслонку в положение «Открыто» (OPEN).

Переключите выключатель зажигания (С) в позицию «Включено» (ON).



Рис 7.1



Рис.7.2

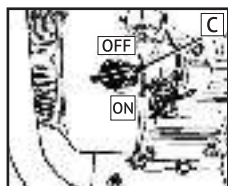

Рис.7.3

Переместите дроссельную заслонку (D) в левое крайнее положение «Медленно» (SLOW).

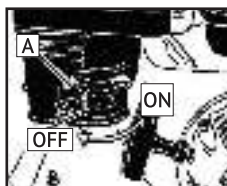

Рис.7.4



Рис.7.5

Запустите двигатель при помощи ручного стартера (Е).

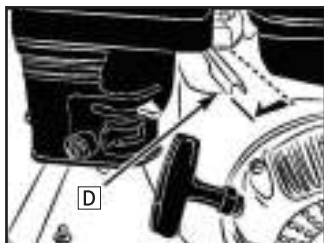
Внимание! Не бросайте рукоятку стартера, а плавно возвращайте ее на место, чтобы предотвратить повреждение стартера.

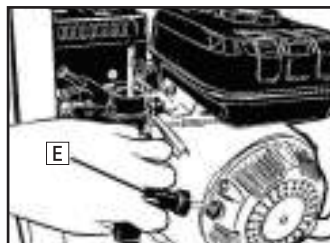

Установите нужную скорость вращения двигателя, плавно перемещая дроссельную заслонку (O) в направлении положения «Быстро» (FAST).

Начало работы



Рис. 8

После запуска двигателя убедитесь, что мотопомпа подает воду.

Важно! Допускается задержка в подаче воды до 2,5 минут, в случае, если в течении этого времени мотопомпа не начала подавать воду, следует остановить двигатель.

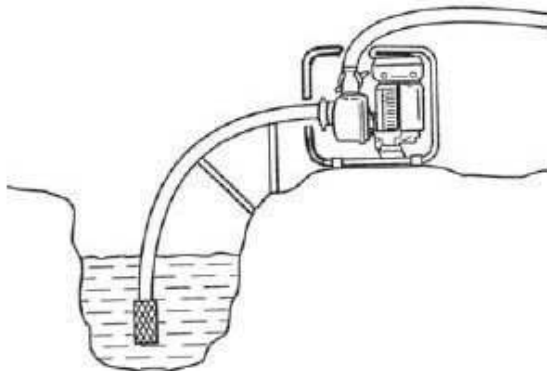

Остановка двигателя (рис. 7.1-7.5)

Внимание! Для экстренной остановки двигателя переключите выключатель зажигания (C) в позицию «Выключено» (OFF).



Во всех остальных случаях придерживайтесь следующей последовательности:

- Переместите дроссельную заслонку (O) в правое крайнее положение «Медленно» (SLOW).
- Переключите выключатель зажигания (C) в позицию «Выключено» (OFF).
- Поверните топливный кран (A) в позицию «Закрото» (OFF).

ТЕХНИЧЕСКОЕ ОБСЛУЖИВАНИЕ

Периодическое сервисное обслуживание

Периодическое сервисное обслуживание необходимо для поддержки мотопомпы в хорошем эксплуатационном состоянии. Следуйте рекомендации по обслуживанию и осмотру в интервалах, указанных в нижеследующей Таблице.

Внимание! Выхлопные газы содержат ядовитый угарный газ. Выключите двигатель перед выполнением любых работ. Если двигатель необходимо запустить, убедитесь, что помещение хорошо проветриваемо.



Регламентное сервисное обслуживание проводится в каждый указанный временной интервал		Каждый запуск	Каждый месяц или 20 часов	Каждые 6 месяцев или 50 моточасов	Раз в год или 300 моточасов	Каждые 2 года или 500 часов работы
Моторное масло	Проверка уровня	•				
	Замена		•	•		
Воздушный фильтр (Интервалы между проверками и техническим обслуживанием сокращаются при эксплуатации в условиях повышенной запыленности).	Проверка	•				
	Очистка			•		
	Замена					•
Свечи зажигания	Проверка и регулировка зазора			•		
	Замена				•	
Искрогаситель *	Очистка				•	
Частота вращения на холостом ходу *	Проверить-отрегулировать				•	
Тепловые зазоры клапанов *	Проверить-отрегулировать				•	
Камера сгорания*	Очистка					•
Топливный фильтр	Замена				•	
Топливопровод	Проверка	•				
	Замена					•

* Рекомендуется обращаться в авторизованный сервисный центр HYUNDAI

ВНИМАНИЕ! Интервалы между проверками и техническим обслуживанием сокращаются при эксплуатации в условиях повышенной запыленности. Несоблюдение периодичности технического обслуживания может привести к поломке двигателя, что не будет являться гарантийным случаем.

Замена моторного масла (Рис. 8.1, 8.2)

Быстрый и полный слив масла осуществляйте при остановленном, но прогретом двигателе.

1. Откройте заглушку масляного картера и крышку заливной горловины и слейте масло.
2. Закрутите заглушку масляного картера обратно и надежно затяните.
3. Заполните рекомендованным сортом масла и проверьте уровень.
4. Закройте крышку заливной горловины. Вместимость масляного картера 0.6 литра.



Рис. 8.1



Рис. 8.2

Внимание!

Отработанное моторное масло может вызвать рак кожи, если находится в контакте в течение длительного периода. Необходимо тщательно вымыть руки с мылом после замены масла. Не загрязняйте отработанным моторным маслом окружающую среду и передайте закрытый контейнер на специализирующуюся станцию для дальнейшей утилизации и переработки. Не выбрасывайте и не выливайте на землю.

Обслуживание воздушного фильтра (Рис. 9)

Загрязненный воздушный фильтр ограничит воздушный поток в карбюраторе. Чтобы предотвратить сбой карбюратора, регулярно очищайте фильтр, особенно более часто в чрезвычайно пыльных условиях эксплуатации.

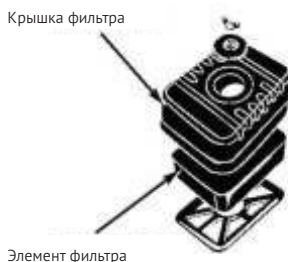

Внимание! Использование бензина или огнеопасного растворителя для очистки фильтрующего элемента может вызвать возгорание или взрыв. Используйте только мыльную воду или невоспламеняющийся растворитель.



Во избежание быстрого изнашивания двигателя никогда не эксплуатируйте двигатель без воздушного ф ильтра.

1. Отвинтите гайку крышки воздушного фильтра, откройте крышку и выньте элемент фильтра.
2. Вымойте фильтрующий элемент в слабомыльном растворе и ополосните теплой водой. Позвольте элементу полностью высохнуть.
3. Пропитайте фильтрующий элемент в чистом машинном масле и отожмите остаток. Двигатель будет дымить при начальном запуске, если слишком много масла останется в элементе.
4. Установите фильтрующий элемент и крышку воздушного фильтра на двигатель.

**Обслуживание свечей зажигания (Рис. 10.1-10.2)**

Чтобы гарантировать надёжную работу двигателя, свеча зажигания должна иметь надлежащий зазор контакта и быть свободной от нагара. Опасайтесь касания горячих частей двигателя во избежание ожога!





Рис. 10.1



Рис. 10.2

1. Снимите крышку свечи зажигания.
2. Очистите от грязи поверхность вокруг свечи зажигания.
3. Используйте поставляемый в наборе инструментов ключ, чтобы вывернуть свечу зажигания.
4. Визуально проверьте свечу зажигания. Замените ее, если изолятор имеет повреждения или трещины. Очистите свечу зажигания проволочной щеткой, если планируете её повторно использовать.
5. Замерьте величину зазора контакта щупом. Зазор должен быть равен 0.70-0.80 мм. Выставьте зазор, по мере необходимости, аккуратно сгибая электрод.

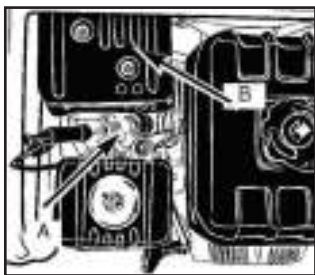

6. Убедитесь, что компрессионная шайба свечи зажигания в хорошем состоянии и вверните свечу зажигания вручную, чтобы предотвратить повреждение резьбы.
7. После этого затяните ключом, чтобы сжать компрессионную шайбу. Устанавливая новую свечу зажигания, затяните свечу на 1/2 оборота. Повторно используемую свечу зажигания затяните на 1/2 -1/4 оборота.

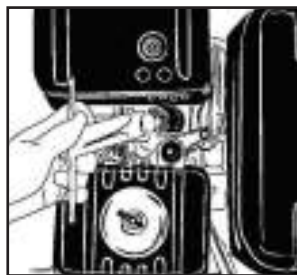
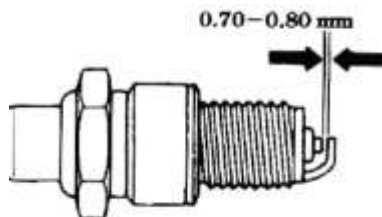

Замечание! Свеча зажигания должна быть надежно затянута. Ненадлежащим образом затянутая свеча зажигания может стать очень горячей и повредить двигатель. Никогда не используйте свечи зажигания, которые имеют неподходящий температурный диапазон.

Транспортировка и хранение

Перед транспортировкой мотопомпы убедитесь, что выключатель зажигания и топливный кран находятся в положении OFF (выключено). Чтобы предотвратить пролив топлива, установите мотопомпу горизонтально. Пары бензина или пролитый бензин пожаро- и взрывоопасны.



Внимание! Соприкосновение с горячим двигателем или деталями системы выпуска может вызвать серьезные ожоги или возгорание. Дайте двигателю остыть перед транспортировкой или хранением мотопомпы.

1. Промойте помпу перед остановкой. Отвинтите крышку и слейте весь остаток воды.
2. Закрыв топливный краник (В), слить топливо из карбюратора, ослабив винт (С). Сливайте бензин в подходящий контейнер.



Рис. 11.1



Рис. 11.2



Рис. 11.3

Внимание! Бензин, при определенных условиях, чрезвычайно огне- и взрывоопасен. Выполняйте все работы с остановленным двигателем и в хорошо проветриваемом помещении. Не курите и не пользуйтесь открытым огнём в помещении для сервисных работ.



1. Слейте моторное масло.
2. Выверните свечу и залейте 1 столовую ложку моторного масла в цилиндр. Медленно проверните стартер для равномерного распределения масла в цилиндре, после чего заверните свечу обратно.
3. Медленно потяните ручку стартера, пока не почувствуете сопротивление. В этот момент поршень выйдет в верхнюю крайнюю точку такта сжатия, при этом впускные и выпускные клапаны закроются. Хранение двигателя в этом положении поможет защитить двигатель от внутренней коррозии. Перед первым запуском после хранения выполняйте сервисные работы согласно ниже приведённой таблице:

Срок хранения	Рекомендованные сервисные работы (для облегчения первого запуска)
Меньше чем раз в месяц	Не требуется
От 1-го до двух месяцев	Осушить поплавков уровня карбюратора и фильтр отстойника топлива. Полностью заправить бак свежим топливом.
Больше года	Осушить поплавков уровня карбюратора и фильтр отстойника топлива. Полностью заправить бак свежим топливом. Вывернуть свечу и залить 1 ст. ложку моторного масла в цилиндр. Медленно провернуть стартер, после чего вернуть свечу обратно. Заменить масло и обновить топливо после хранения.

Мотопомпы HYUNDAI проходят обязательную сертификацию и соответствуют требованиям Технического регламента Таможенного союза, утвержденного Решением Комиссии Таможенного союза от 18 октября 2011 года № 823, ТР ТС 010/2011 «О безопасности машин и оборудования» и № 879 от 09 декабря 2011 года ТР ТС 020/2011 «Электромагнитная совместимость технических средств». Использование, техобслуживание и хранение мотопомп HYUNDAI должны осуществляться точно, как описано в этой инструкции по эксплуатации.

Срок службы изделия составляет 5 лет.
 Гарантийный срок ремонта -1 год.

Производитель не несет ответственность за все повреждения и ущерб, вызванные несоблюдением указаний по технике безопасности, указаний по техническому обслуживанию.

Это, в первую очередь, распространяется на:

- использование изделия не по назначению,
 - использование недопущенных производителем смазочных материалов, бензина и моторного масла,
 - технические изменения изделия,
 - косвенные убытки в результате последующего использования изделия с неисправными деталями.
- Выполняйте только те работы по техобслуживанию, которые описаны в инструкции по эксплуатации.

По вопросу выполнения всех других работ обращайтесь в авторизованный сервисный центр. Полный список адресов авторизованных сервисных центров Вы сможете найти на нашем официальном интернет-сайте:

www.hyundai-direct.biz

Производитель не несет ответственности в случае ущерба из-за повреждений вследствие невыполненных работ по техобслуживанию.

К таким повреждениям, кроме всего прочего, относятся:

- Коррозийные повреждения и другие последствия неправильного хранения,
- Повреждения и последствия в результате применения неоригинальных запчастей,
- Повреждения вследствие работ по техобслуживанию и ремонту, которые производились неуполномоченными специалистами.

Утилизация

Не выбрасывайте мотопомпу в бытовые отходы! Отслужившая свой срок мотопомпа, оснастка и упаковка должны сдаваться на экологически чистую утилизацию и переработку.

ПОИСК НЕИСПРАВНОСТЕЙ

Неисправность	Возможная причина	Возможное устранение
Двигатель не запускается или не работает	Некорректная последовательность действий.	Следуйте инструкциям данного руководства.
	Неправильная регулировка карбюратора	Обратитесь в сервисный центр.
	Неисправная свеча зажигания	Очистить, выставить зазор или заменить свечу
	Засорён топливный фильтр	Заменить
Двигатель запускается, но имеет низкий уровень мощности	Неправильное положение дроссельной заслонки	Переместить в положениOPEN (открыто)
	Загрязнение колпачка свечи зажигания	Очистить или заменить
	Засорён топливный фильтр	Заменить
	Неправильная регулировка карбюратора	Обратитесь в сервисный центр.
Неустойчивая работа двигателя	Неправильная регулировка карбюратора	Обратитесь в сервисный центр.
Двигатель имеет низкий уровень мощности под нагрузкой		
Двигатель работает беспорядочно	Неисправная свеча зажигания	Очистить, выставить зазор или заменить свечу
Высокая задымленность	Неправильная регулировка карбюратора	Обратитесь в сервисный центр.

ЗМІСТ

1. Передмова 19
 2. Примітки.....19
 3. Технічні характеристики 20
 4. Комплектність.....20
 5. Опис виробу 21
 6. Інформація з безпеки 22
 9. Опис символів 24
 10. Підготовка до роботи 24
 11. Робота з мотопомпою 27
 12. Технічне обслуговування 28
 13. Пошук недоліків 33

ПЕРЕДМОВА

Дякуємо Вам за придбання бензинової мотопомпи HYUNDAI.
 У цьому посібнику міститься опис техніки безпеки і процедур по обслуговуванню і використанню мотопомпи HYUNDAI HY50, HY80, HY100, HYH50, HYT80.
 Всі дані в даному документі містять найсвіжішу інформацію, доступну на момент друку.
 Хочемо попередити, що деякі зміни, внесені виробником, можуть бути не відображені в даній інструкції, а також зображення і малюнки можуть відрізнитися від реального виробу.
 При виникненні проблем використовуйте контактну інформацію, розташовану в кінці інструкції.
 Перед початком роботи з мотопомпою необхідно уважно прочитати всю інструкцію. Це допоможе уникнути можливих травм і пошкодження обладнання.

ПРИМІТКИ

Розшифрування позначень:

HY – виготовлено за ліцензією HYUNDAI	Серійний номер виробу HYUNDAI на табличці, що знаходиться на виробі, містить інформацію про дату його виробництва:
H – high pressure – високо-напірна помпа	1. Рік виготовлення.
T – trash – грязьова помпа	2. Перша буква найменування моделі.
52 – Перша цифра – діаметр вихідної труби, друга цифра – технічне позначення модельного ряду	3. Технічна інформація.
80 – висота подачі (м).	4. Місяць виготовлення.
	5. Серійний номер.

16 ST0600001

1 2 3 4 5

Розшифрування прикладу: виготовлено в червні 2016 року.

ТЕХНІЧНІ ХАРАКТЕРИСТИКИ

Мотопомпа	НУ 50	НУ 80	НУ 100	НУН 50	НУТ 80
Модель двигуна	IC160	IC210	IC270	IC210	IC210
Потужність, кВт/к.с.	3,1/5,5	4,2/7,0	5,6/9	4,2/7,0	4,2/7,0
Паливний бак, л	3,6	3,6	6	3,6	3,6
Об'єм двигуна, см ³	163	208	270	208	208
Об'єм масляного картера, л	0,6	0,6	1,1	0,6	0,6
Максимальна висота підйому, м	30	30	25	65	20
Максимум. глибина поглинання, м	6	6	6	6	6
Частота обертів, об/хв	3600	3600	3600	3600	3600
Діаметр впускної труби, мм	50	80	100	50	80
Діаметр вихідного трубопроводу, мм	50	80	100	50	80
Максимальна продуктивність, л/год	500	1000	1335	500	917
Рівень шуму dB (A)	84	84	96	84	84
Рівень шуму dB (A) Lwa	101	101	106	104	104
Вага нетто, кг	25.8	29.2	45.2	29.2	40.1
Діаметр рами, мм	32	32	32	32	32

КОМПЛЕКТНІСТЬ

1. Мотопомпа 1 шт.
2. Фільтр 1 шт.
3. Комплект фітінгів для шлангів 1 шт.
4. Інструкція з експлуатації 1 шт.
5. Упаковка 1 шт.

ОПИС ВИРОБУ

Мотопомпи HYUNDAI створені на основі новітніх технологій, з використанням міцних сучасних матеріалів і двигунів HYUNDAI різної потужності.

Мотопомпи HYUNDAI можуть бути використані для вирішення безлічі різних завдань, таких як відкачування води з погребів і підвалів, басейнів, колодязів і ставків, пожежогасіння, сільського господарства, поливу і іригації, дезінфекції і багато іншого.

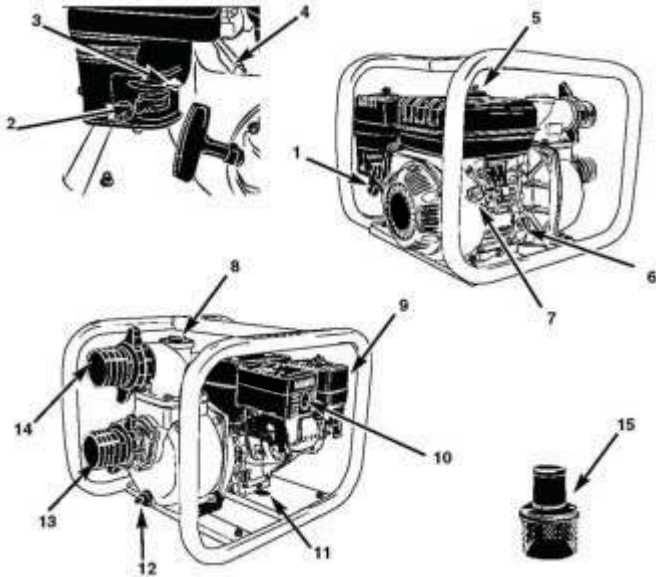

1. Руків'я стартера.
2. Паливний кран
3. Повітряна заслінка.
4. Дросельна заслінка.
5. Кришка паливного баку.
6. Горловина для заливання масла.
7. Вимикач запалювання.
8. Кришка заповнення помпи водою.
9. Повітряний фільтр.
10. Глушник.
11. Заглушка картера двигуна.
12. Заглушка картера помпи.
13. Порт закачування води.
14. Порт виходу води.
15. Фільтр закачування.

ІНФОРМАЦІЯ З БЕЗПЕКИ



Під час використання пристрою необхідно обов'язково дотримуватися цих вимог з техніки безпеки:

- Перед першим застосуванням необхідно уважно прочитати інструкцію по експлуатації та зберігати її для подальшого використання.
- Перед введенням в експлуатацію користувач пристрою повинен ознайомитися з функціями і елементами управління мотопомпою.
- Користувач повинен знати, як можна негайно зупинити робочі вузли мотопомпи та двигун. Під час роботи мотопомпи необхідно завжди виконувати рекомендації, що містяться в цій інструкції по експлуатації. В іншому випадку виникає небезпека травматизму або небезпека пошкодження пристрою.
- Приводити мотопомпу в дію дозволяється тільки, перебуваючи в хорошому фізичному і психічному стані.



Забороняється працювати з мотопомпою після прийому ліків, вживання алкогольних напоїв або наркотиків, які можуть мати негативний вплив на реакцію працюючого.

- Цей пристрій призначений тільки для перекачування води. Використання мотопомпи в інших цілях заборонено.

Важливо!



Ніколи не використовуйте мотопомпу для перекачування горючих або високоактивних рідин, таких як бензин або розчинник, а також хімічних розчинів і їдких рідин.

Небезпека травматизму!

- Працювати з мотопомпою дозволяється тільки користувачам, які прочитали інструкцію по експлуатації. Ні в якому разі не можна довіряти управління пристроєм дітям.
- Необхідно враховувати, що користувач несе відповідальність за нещасні випадки або загрозу для життя інших осіб і їх майна.
- Ніколи не користуйтеся мотопомпою при знаходженні людей, дітей і тварин в безпосередній близькості від робочої зони.
- Мотопомпа HYUNDAI відповідає вимогам діючих європейських норм по правилам техніки безпеки. З міркувань безпеки не дозволяється вносити зміни в конструкцію пристрою.
- З метою виключення загоряння двигун і вихлопна труба повинні бути чистими від залишків масла (мастила) і палива.

Підготовка до роботи

- При експлуатації пристрою завжди одягайте міцне взуття з нековзною підошвою і довгі штани. Не дозволяється працювати з пристроєм без взуття або в сандалях.
- Перед користуванням завжди здійснюйте візуальний огляд, щоб переконатися, що оснащення і деталі не зношені і не мають пошкоджень. При пошкоджених ріжучих крайках або кріпильних гвинтах, необхідно замінити комплект повністю, щоб не порушити баланс пристрою.
- Ретельно перевірте передбачувану зону використання мотопомпи та видаліть всі сторонні предмети.

- Для того щоб пристрій працював надійно, регулярно стежте за тим, щоб всі гайки, болти і гвинти були максимально затягнуті.

Вимоги безпеки при роботі з мотопомпою

Під час роботи вихлопна система стає досить гарячою і здатна підпалити деякі матеріали. Тримайте мотопомпу на відстані не менше 1 метра від будівель і устаткування під час експлуатації. Не використовуйте помпу в закритому приміщенні.

УВАГА! Вогненебезпечні матеріали зберігайте окремо від мотопомпи!



Якщо Ви керуєте мотопомпою в спеціально обладнаному закритому приміщенні, навіть частково провітрюваному, повітря, котре Ви вдихаєте, може містити небезпечну кількість вихлопного газу. Щоб перешкодити конденсації вихлопних газів, забезпечте належну вентиляцію.

Глушник стає дуже гарячим протягом роботи і залишається в тому ж стані деякий час після зупинки двигуна. Остерігайтеся зіткнення з гарячим глушником. Дайте двигуну досить охолонути перед підготовкою до зберігання.

ОБЕРЕЖНО! Бензин сильно токсичний і горючий!



- Зберігайте бензин тільки в призначених для цього ємностях.
- Зберігайте бензин далеко від джерел іскор, відкритого полум'я, постійного горіння, а також джерел тепла та інших джерел займання.
- Пристрій транспортуйте тільки з порожнім паливним баком і закритим краном паливного бака (при його наявності).
- Якщо бензобак слід спустошити, то запустіть двигун поза приміщенням до повного вироблення палива.
- Заправку робіть тільки на відкритій місцевості. Не паліть під час заправки. Паливний бак не заповнюється повністю, а наливаєте паливо приблизно на 4 см. нижче кромки наливного патрубку, щоб було місце для розширення палива.
- Заливати бензин необхідно до запуску двигуна. Під час роботи двигуна або при мотопомпі, що не охолола, не можна відкривати кришку бензобака або доливати бензин.
- Якщо Ви перелили бензин через край, то запускати двигун можна тільки після очищення поверхні, залитої бензином. Не вмикайте запалювання до того моменту, поки пари бензину не випарувалися (протерти насухо).
- Кришка бензобака повинна бути щільно закрита.
- Із міркувань безпеки необхідно перевіряти паливну систему, бензобак, пробку бензобака і під'єднання на відсутність пошкоджень і нещільностей. При необхідності відповідні вузли треба замінити.
- Слід замінювати пошкоджені глушники та захисні пластини.
- Ніколи не залишайте пристрій з бензином в бензобаку в приміщенні. Є небезпека вступу бензинових парів в контакт з відкритим вогнем або іскрами і можливо їх займання.
- Перед тим як поставити пристрій в закриті приміщення, дайте можливість двигуну охолонути.
- Мотопомпа виділяє відпрацьовані гази під час роботи двигуна. Ніколи не використовуйте моторизований пристрій в закритих або погано вентиляваних приміщеннях. Існує пряма загроза життю внаслідок отруєння!

ОПИС СИМВОЛІВ



Уважно прочитайте інструкцію з експлуатації початком роботи!



Залейте мастило в маслосазливну горловину до тах рівня, як показано на малюнку.



Позначення регулювання швидкості:

Максимальна швидкість:



Мінімальна швидкість:



ПІДГОТОВКА ДО РОБОТИ

Шланг закачування води

Завжди використовуйте спеціальний посилений товстостінний шланг для закачування води з метою запобігання його деформації. Всмоктуючий шланг повинен бути таким, що не стискується (гофрованим), оскільки працює на стиск.

Зафіксуйте шланг на з'єднанні за допомогою спеціального фіксаторного кільця.



Увага! Завжди встановлюйте фільтр закачування на кінці шланга перед початком роботи. Гравій або крупний пісок, потрапивши в помпу, можуть серйозно пошкодити лопатки робочого колеса.

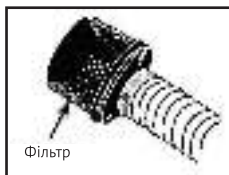

Мал. 2

Шланг виходу води

Якщо ви користуєтесь волокняним шлангом, враховуйте, що шланг знаходиться під тиском, тому завжди використовуйте кільце для його фіксації.

Важливо! Короткий, широкий шланг забезпечить менший спротив води та підвищить ефективність роботи помпи.



Моторне мастило

Моторне мастило – головний фактор, що впливає на ефективність роботи і термін служби двигуна.

Призначене для 2-х тактних двигунів зашкодить двигун мотопомпи.

ЩОРАЗУ ПЕРЕВІРЯЙТЕ РІВЕНЬ МАСЛА, ПЕРШ НІЖ ЗАПУСКАТИ ДВИГУН МОТОПОМПИ.



Використовуйте моторне масло для 4-х тактних двигунів.

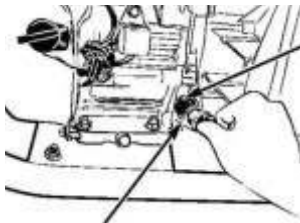

Кришка маслосазливної горловини.

Маслосазливна горловина

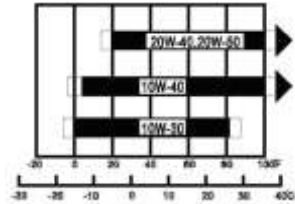

Мал. 3

У багатьох кліматичних зонах для загального використання рекомендується SAE 10W-30. Інші сорти (по в'язкості), наведені на діаграмі, можуть використовуватися, коли середня температура у вашій зоні знаходиться в межах відповідного діапазону.

Для перевірки рівня масла дотримуйтеся наступної послідовності (при непрацюючому і охоложеному двигуні):

Відкрити кришку маслосазливної горловини і насухо витерти вимірювальний щуп. Перевірити рівень масла, вставляючи вимірювальний щуп в горловину, не вкручуючи його. Якщо рівень низький, заповнити до краю маслосазливної горловини.

Рекомендації щодо заправлення і використання палива

Перевірте рівень палива. Для цього відкрийте кришку паливного баку. Якщо рівень палива низький, заповніть паливний бак. Не заповнюйте до краю горловини! Залиште деякий простір для розширення бензину.

Кришка паливного баку

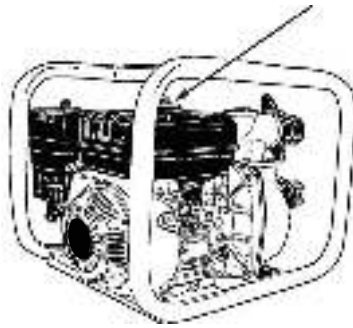

Мал. 4



Увага!

- Бензин надзвичайно вогне- та вибухонебезпечний.
- Заправляйте мотопомпу при зупиненому двигуні і в добре провітрюваному приміщенні.
- Не паліть і не використовуйте мотопомпу поблизу відкритого вогню.
- Не перелийте паливний бак (рівень палива повинен бути нижче горловини паливного бака). Після дозаправки упевніться, що кришка бака щільно закрита. Остерігайтеся протoku палива, тому що пролитий бензин або його пари можуть спалахнути.
- Уникайте повторного або тривалого контакту бензину зі шкірою, а також вдихання його парів.
- ТРИМАЙТЕ ПАЛЬНЕ ВНЕ ДОСТУПНОМУ ДЛЯ ДІТЕЙ МІСЦІ.
- Використовуйте неетилований бензин з октановим числом 92.
- Ніколи не використовуйте несвіжий і забруднений бензин або маслобензинову суміш. Уникайте попадання пилу або води в паливний бак.

Повітряний фільтр

Забруднений повітряний фільтр обмежить повітряний потік в карбюратор. Щоб запобігти збоку карбюратора, регулярно очищуйте фільтр, особливо в умовах експлуатації приладу з підвищеною кількістю пилу.

Кришка фільтра



Фільтруючий елемент.

Мал. 5

Прокачування води

Помпа повинна бути повністю заповнена водою перед початком роботи.



Увага! Ніколи не запускайте помпу без попереднього заповнення водою. Це призведе до перегріву помпи. Якщо мотопомпа працювала «насухо», негайно зупиніть її і дайте охолонути перед заповненням водою.

Кришка заповнення мотопомпи водою.

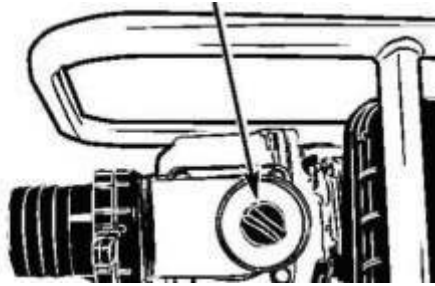

Мал. 6

РОБОТА З МОТОПОМПОЮ

Запуск двигуна (мал. 7.1-7.5)

Поверніть паливний кран (А) в позицію «Відкрито» (ON).

Для запуску холодного двигуна перемістіть важіль повітряної заслінки (В) в положення «Зачинено» (CLOSE). У міру прогріву двигуна, поверніть заслінку в положення «Відкрито» (OPEN).

Перемкніть вимикач запалювання (С) в позицію «Включено» (ON).



Мал. 7.1



Мал. 7.2



Мал. 7.3

Дросельну заслінку (D) в ліве крайнє положення «Повільно» (SLOW).



Мал. 7.4

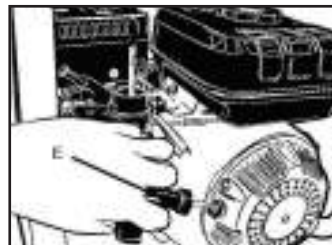

Мал. 7.5

Запустіть двигун за допомогою ручного стартера (Е).

Не кидайте ручку стартера, а плавно повертайте її на місце, щоб запобігти пошкодженню стартера.



Встановіть потрібну швидкість обертання двигуна, плавно переміщуючи дросельну заслінку (D) в напрямку положення «Швидко» (FAST).

Початок роботи

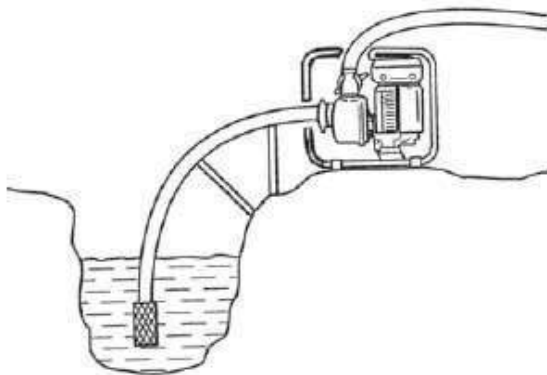

Мал. 8

Після запуску двигуна переконайтеся, що мотопомпа подає воду.



Важливо! Допускається затримка в подачі води до 2,5 хвилин, в разі, якщо протягом цього часу мотопомпа не почала подавати воду, слід зупинити двигун.

Зупинка двигуна (Мал. 7.1-7.5)



Увага! Для екстреної зупинки двигуна переведіть вимикач запалювання (С) в позицію «Виключено» (OFF).

У всіх інших випадках дотримуйтеся такої послідовності:

- Переместіть дросельну заслінку (D) в праве крайнє положення «Повільно» (SLOW).
- Переключіть вимикач запалювання (С) в позицію "Вимкнено" (OFF).
- Поверніть паливний кран (А) в позицію «Закрито» (OFF).

ТЕХНІЧНЕ ОБСЛУГОВУВАННЯ

Періодичне сервісне обслуговування

Періодичне сервісне обслуговування необхідно для підтримки мотопомпи в хорошому експлуатаційному стані. Дотримуйтесь рекомендації по обслуговуванню і огляду в інтервалах, зазначених у наступній Таблиці.



Увага! Вихлопні гази містять отруйний чадний газ. Вимкніть двигун перед виконанням будь-яких робіт. Якщо двигун необхідно запустити, переконайтеся, що приміщення добре провітрюється.

Регламентне сервісне обслуговування проводиться в кожен вказаний часовий інтервал		Кожен запуск	Перший місяць чи 20 годин	Кожні 6 місяці або 50 мотогодин	Раз в рік або 300 мотогодин	Кожні 2 роки або 500 годин роботи
Моторне мастило	Перевірка рівня	•				
	Заміна		•	•		
Повітряний фільтр (Інтервали між перевірками і технічним обслуговуванням скорочуються при експлуатації в умовах підвищеної запиленості).	Перевірка	•				
	Заміна			•		•
Свічки запалювання	Перевірка та регулювання зазору			•		
	Заміна				•	
Іскрогасник *	Очистка				•	
Частота обертання на холостому ходу *	Перевірити-відрегулювати				•	
Теплові зазори клапанів *	Перевірити-відрегулювати				•	
Камера згоряння*	Очистка					•
Паливний фільтр	Заміна				•	
Паливопровід	Перевірка	•				
	Заміна					•

* Рекомендується звертатися до авторизованого сервісного центру HYUNDAI

УВАГА! Інтервали між перевірками і технічним обслуговуванням скорочуються при експлуатації в умовах підвищеної запиленості. Недотримання періодичністю технічного обслуговування може призвести до поломки двигуна, що нічого очікувати бути гарантійним випадком.

Заміна моторного мастила (Мал. 8.1, 8.2)

Швидкий і повний злив мастила здійснюйте при зупиненому, але прогрітому двигуні.

1. Відкрийте кришку масляного картера і кришку заливної горловини і злийте мастило.
2. Закрутіть кришку масляного картера назад і надійно затягніть.
3. Заповніть рекомендованим сортом мастила і перевірте рівень.
4. Закрийте кришку заливної горловини. Місткість масляного картера 0.6 літра.



Мал. 8.1



Мал. 8.2



Увага! Відпрацьоване моторне мастило може викликати рак шкіри, якщо знаходиться в контактi протягом тривалого періоду. Необхідно ретельно вимити руки з милом після заміни масла. Не забруднюйте відпрацьованим моторним мастилом навколишнє середовище і передайте закритий контейнер на спеціалізовану станцію для подальшої утилізації та переробки. Не викидайте і не виливайте на мастило землю.

Обслуговування повітряного фільтра (Мал. 9)

Забруднений повітряний фільтр обмежить повітряний потік в карбюратор. Щоб запобігти збою карбюратора, регулярно очищайте фільтр, особливо більш часто в умовах експлуатації пристрою з надзвичайно великою кількістю пилу.



Увага! Використання бензину або вогнебезпечної розчинника для очищення системи фільтруючих елементів може привести до пожежі або вибуху. Використовуйте тільки мильну воду або незаймисті розчинники.



Зауваження! Щоб уникнути швидкого зношування двигуна ніколи не використовуйте двигун без повітряного фільтра.

1. Відкрутіть гайку кришки повітряного фільтра, відкрийте кришку і вийміть фільтруючий елемент.
2. Вимийте фільтруючий елемент в слабкому мильному розчині і сполосніть теплою водою. Дозвольте елементу повністю висохнути.
3. Використовуйте лише фільтруючий елемент в чистому машинному мастилі і відіжміть залишок. Двигун буде диміти при початковому запуску, якщо занадто багато масла залишиться в елементі.

4. Встановіть фільтруючий елемент і кришку повітряного фільтра на двигун.

Обслуговування свічок запалювання (Рис. 10.1-10.2)



Щоб гарантувати надійну роботу двигуна, свічка запалювання повинна мати належний зазор контакту і бути вільною від нагару. Бійтеся торкання гарячих частин двигуна щоб уникнути опіку!

Зауваження! Свічка запалювання повинна бути надійно затягнута. Неналежним чином затягнута свічка запалювання може стати дуже гарячою та пошкодити двигун. Ніколи не використовуйте свічки запалювання, які мають невідповідний температурний діапазон.

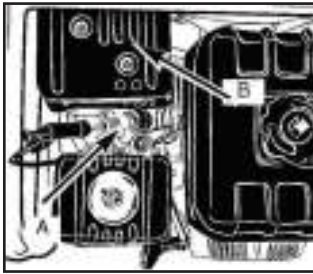

Мал. 10.1

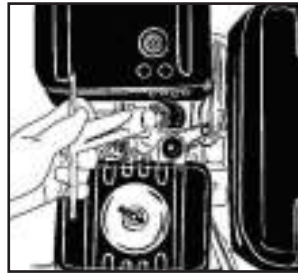

Мал. 10.2

1. Зніміть кришку свічки запалювання.
2. Очистіть від бруду поверхню навколо свічки запалювання.
3. Щоб вивернути свічку використовуйте ключ, що поставляється в наборі інструментів.
4. Візуально перевірте свічку запалювання. Замініть її, якщо ізолятор має пошкодження або тріщини. Очистіть свічку запалювання дротяною щіткою, якщо плануєте її повторно використовувати.
5. Заміряйте величину зазору контакту шаблоном. Зазор повинен бути в межах 0.70-0.80 мм. Виставте зазор, у міру необхідності, акуратно згинаючи електрод.

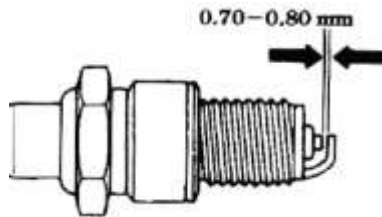

6. Переконайтеся, що компресійна шайба свічки запалювання в хорошому стані і вверніть свічку запалювання вручну, щоб не пошкодити різьблення.
7. Після цього затягніть ключем, щоб стиснути компресійну шайбу. Встановлюючи нову свічку запалювання, затягніть свічку на 1/2 обороту. Свічку запалювання, що використовується повторно, затягніть на 1/2 -1/4 обороту.

Транспортування і зберігання

Перед транспортуванням мотопомпи переконайтеся, що вимикач запалювання ON/OFF і паливний кран знаходяться в положенні OFF (вимкнено). Щоб запобігти протокі палива, встановіть мотопомпу горизонтально. Пари бензину або пролитий бензин пожежо- та вибухонебезпечні.



Увага! Дотик до гарячого двигуна або деталей системи випуску може викликати серйозні опіки або стати причиною пожежі. Дайте двигуну охолонути перед транспортуванням або зберіганням мотопомпи.

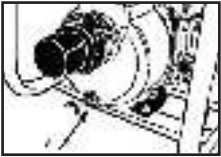

Мал. 11.1



Мал. 11.2



Мал. 11.3

1. Промийте помпу перед зупинкою. Викрутіть гвинт і злийте весь залишок води.
2. Закривши паливний краник (В), злийте паливо з карбюратора, послабивши гвинт (С). Зливайте бензин у відповідний контейнер.



Увага! Бензин, за певних умов, надзвичайно вогне- та вибухонебезпечний. Виконуйте всі роботи з зупиненим двигуном і в добре провітрованому приміщенні. Не паліть і не користуйтеся відкритим вогнем у приміщенні для сервісних робіт.

3. Замініть моторне мастило.
4. Виверніть свічку і залийте 1 столову ложку моторного мастила в циліндр. Повільно проверніть стартер для рівномірного розподілу масла в циліндрі, після чого вверніть свічку назад.
5. Повільно потягніть ручку стартера, поки не відчуєте опір. У цей момент поршень вийде в верхню крайню точку такту стиснення, при цьому впускні і випускні клапани закриються.Зберігання двигуна в цьому положенні допоможе захистити двигун від внутрішньої корозії.Перед першим запуском після зберігання виконуйте сервісні роботи згідно таблиці:

Термін зберігання	Рекомендовані сервісні роботи (для полегшення першого запуску)
Менше ніж раз в місяць	Не потрібно
Від 1-го до двох місяців	Осушити поплавков рівня карбюратора і фільтр відстійника палива. Повністю заправити бак свіжим паливом.
Більше року	Осушити поплавков рівня карбюратора і фільтр відстійника палива. Повністю заправити бак свіжим паливом.Вивернути свічку і залити 1 ст. ложку моторного масла в циліндр. Повільно провернути стартер, після чого вкрутити свічку назад. Замінити масло і оновити паливо після зберігання.

Мотопомпи HYUNDAI проходять обов'язкову сертифікацію відповідно до Технічного Регламенту про безпеку машин та устаткування. Використання, техобслуговування і зберігання мотопомп HYUNDAI повинні здійснюватися точно, як описано в цій інструкції по експлуатації.

Термін служби виробу становить 5 років.

Гарантійний термін ремонту - 1 рік.

Виробник не несе відповідальність за всі пошкодження і збиток, викликані недотриманням вказівок з техніки безпеки, вказівок по технічному обслуговування.

Це, в першу чергу, поширюється на:

- Використання виробу не за призначенням,
- Використання недопущених виробником мастильних матеріалів, бензину і моторного мастила,
- Технічної зміни виробу,
- Непрямі збитки в результаті подальшого використання виробу з несправними деталями.

Виконуйте тільки ті роботи по технічному обслуговуванню, які описані в інструкції з експлуатації.

З питання виконання всіх інших робіт звертайтеся до авторизованого сервісного центру.

Повний список адрес авторизованих сервісних центрів Ви зможете знайти на нашому офіційному інтернет-сайті:

www.hyundai-direct.com.ua

Виробник не несе відповідальності у разі збитків через пошкодження внаслідок невиконаних робіт з технічного обслуговування.

До таких пошкоджень, крім усього іншого, відносяться:

- Корозійні пошкодження та інші наслідки неправильного зберігання,
- Пошкодження і наслідки в результаті застосування неоригінальних запчастин,
- Пошкодження внаслідок робіт з техобслуговування і ремонту, які проводилися не уповноваженими фахівцями.

Утилізація

Не викидайте мотопомпу в побутові відходи! Мотопомпа, оснащення та упаковка, що відпрацювали свій термін, повинні здаватися на екологічно чисту утилізацію і переробку.

ПОШУК НЕДОЛІКІВ

Несправність	Можлива причина	Можливе усунення
Двигун не запускається чи не працює	Некоректна послідовність дій	Дійте у відповідності до інструкції
	Неправильне регулювання карбюратора	Зверніться в сервісний центр
	Несправна свічка запалювання	Прочистити, виставити зазор чи замінити свічку
	Забруднений паливний фільтр	Замінити
Двигун запускається, проте має низький рівень потужності	Неправильне положення дросельної заслінки	Перемістити в положення OPEN (відкрито)
	Забруднення ковпака свічки запалювання	Прочистити чи замінити
	Забруднений паливний фільтр	Замінити
	Неправильне регулювання карбюратора	Зверніться в сервісний центр
Нестабільна робота двигуна	Неправильне регулювання карбюратора	Зверніться в сервісний центр
Двигун має низький рівень потужності під навантаженням		
Двигун працює нерівномірно	Несправність свічки запалювання	Прочистити, виставити зазор чи замінити свічку
Висока задимленість	Неправильне регулювання карбюратора	Зверніться в сервісний центр

SATURS

Priekšvārds.....34 lpp.
 Piezīmes 34 lpp.
 Tehniskā specifikācija 35 lpp.
 Komplektācija 35 lpp.
 Izstrādājuma apraksts 36 lpp.
 Informācija par drošīb..... 37 lpp.
 Drošības tehnika 38 lpp.
 Simbolu apraksts 39 lpp.
 Sagatavošana darbam 39 lpp.
 Motorsūkņa lietošana 42 lpp.
 Tehniskā apkope 43 lpp.
 Bojājumu meklēšana 48 lpp.

PRIEKŠVārDS

PPateicamies, ka esat iegādājies HYUNDAI ražoto motorsūkni. Šajā instrukcijā aprakstīta drošības tehnika un HYUNDAI motorsūkņu modeļu HY50, HY80, HY100, HYH50, HYT80 apkopes un lietošanas procedūras. Visi šajā dokumentā iekļautie dati ietver visu jaunāko informāciju, kāda ir pieejama iespiešanas brīdī. Vēlamies brīdināt, ka šajā instrukcijā var nebūt ietvertas dažas ražotāja ieviestas izmaiņas. Tāpat arī attēli un zīmējumi var atšķirties no reālā izstrādājuma.

Problēmu gadījumā izmantojiet kontaktinformāciju, kas sniegta instrukcijas beigās.

Pirms darba sākuma ar motorsūkni uzmanīgi jāizlasa visa lietotāja instrukcija. Tas palīdzēs izvairīties

PIEZIMES

- | | |
|--|--------------------------------------|
| Apzīmējumu atšifrējums: | 1) Ražošanas gads |
| H - high pressure - augstspiediena motorsūknis | 2) Pirmais burts produkta nosaukumam |
| T - trash - netīrā ūdens sūknis | 3) Tehniskie raksturlielumi |
| 50/80/100 - izplūdes caurules diametrs | 4) Ražošanas mēnesis |
| Hyundai produkcijas sērijas numurs ietver sevi informāciju par ražošanas datumu: | 5) Sērijas nummurs |

16 ST0600001

1 2 3 4 5

piemērs: ražots jūnijā 2016 gadā

TEHNISKA SPECIFIKACIJA

Modelis	HY 50	HY 80	HY 100	HYH 50	HYT 80
Dzinēja modelis	IC160	IC210	IC270	IC210	IC210
Gāļa, kW / hp	3,1/5,5	4,2/7,0	5,6/9	4,2/7,0	4,2/7,0
Kuro bakas, l	3,6	3,6	6	3,6	3,6
Dzīveņa jauda, z.s.	163	208	270	208	208
Ellas kartera tilpums, l	0,6	0,6	1,1	0,6	0,6
Maksimālais pacelšanas augstums, m	30	30	25	65	20
Maksimālais esūkšanas dziļums, m	6	6	6	6	6
Nominalais atrums, apgr./ min	3600	3600	3600	3600	3600
Iepļūdes caurules diametrs, mm	50	80	100	50	80
Izplūdes caurules diametrs, mm	50	80	100	50	80
Maksimālā veiktspēja, l/min.	500	1000	1335	500	917
Skaņas līmenis dB (A)	84	84	96	84	84
Skaņas līmenis dB (A) Lwa	101	101	106	104	104
Svars, kg	25.8	29.2	45.2	29.2	40.1
Rāmja diametrs, mm	32	32	32	32	32

KOMPLEKTĀCIJA

Piegādes komplektā ietilpst:

1. Motorsūknis - 1 gab.
2. Filtrs - 1 gab.
3. Šļūteņu veidgabalu komplekts - 1 gab.
4. Lietotāja instrukcija - 1 gab.
5. Iepakojums - 1 gab.

IERICES APRAKSTS

Motorsūkņi HYUNDAI tiek ražoti uz jaunāko tehnoloģiju bāzes, izmantojot izturīgus mūsdienīgus materiālus un HYUNDAI dzinējus ar dažādu jaudu. Motorsūkņus HYUNDAI var izmantot dažādu uzdevumu veikšanai, piemēram, ūdens izsūkņēšanai no pagrabiem, baseiniem, akām un dīķiem, ugunsdzēsībā, lauksaimniecībā, laistīšanai un apūdeņošanai, dezinfekcijai u.c. ES tirgū HYUNDAI piegādā šādu galveno tipu četrtaktu motorsūkņus: tīram ūdenim (HY 50, HY 80, HY 100); netīram ūdenim (HYT 80) un augstspiediena sūkņus (HYH 50).

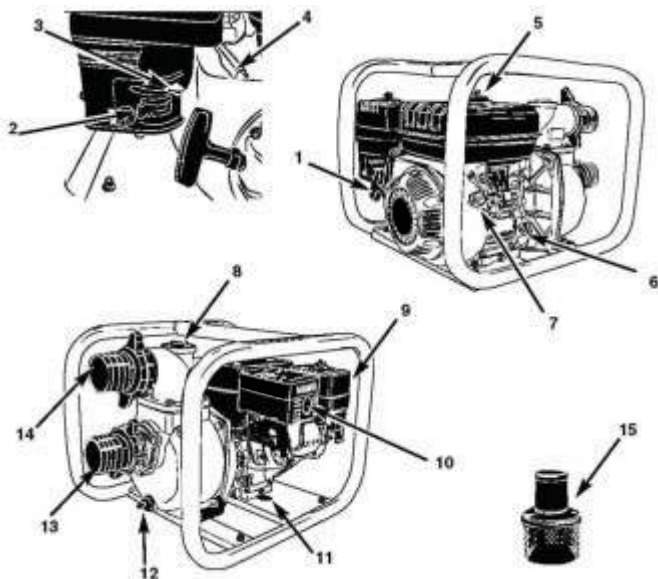

1. Startera rokturis
2. Degvielas krāns
3. Gaisa vārsts
4. Droseļvārsts
5. Degvielas tvertnes vāciņš
6. Eļļas ieliešanas atvere
7. Aizdedzes izslēgšanas slēdzis
8. Vāciņš sūkņa uzpildīšanai ar ūdeni
9. Gaisa filtrs
10. Slāpētājs
11. Dzinēja kartera noslēgs
12. Sūkņa kartera noslēgs
13. Ūdens iesūkņēšanas atvere
14. Ūdens izplūdes atvere
15. Iesūkņēšanas filtrs

INFORMACIJA PAR DROŠĪB

Strādājot ar ierīci, ir obligāti jāievēro šādas drošības tehnikas prasības:



- Pirms pirmās izmantošanas reizes ir uzmanīgi jāizlasa lietotāja instrukcija un jā saglabā turpmākai izmantošanai.
- Pirms ekspluatācijas uzsākšanas ierīces lietotājam ir jāiepazīstas ar motorsūkņa funkcijām un vadības elementiem.
- Lietotājam ir jāzina, kā nekavējoties apturēt motorsūkņa darba mezglus un dzinēju.
- Motorsūkņa darbības laikā vienmēr ir jāievēro rekomendācijas, kas norādītas šajā lietošanas instrukcijā.
- Pretējā gadījumā rodas traumu gūšanas vai ierīces sabojāšanas risks.
- Iedarbināt motorsūkni drīkst tikai, esot labā fiziskā un psihiskā stāvoklī.
- Nestrādājiet ar motorsūkni, ja atrodaties narkotisko vielu, alkohola vai medikamentu ietekmē, kas var negatīvi ietekmēt reakciju
- Šī ierīce ir paredzēta tikai ūdens sūkņēšanai. Ir aizliegts izmantot motorsūkni citiem mērķiem.

Svarīgi!

Nekad neizmantojiet motorsūkni degvielas vai agresīvu šķīdumu, piemēram, benzīna vai šķīdinātāja, kā arī ķīmisku šķīdumu un kodīgu šķīdumu sūkņēšanai.



Traumu gūšanas risks!



- Ar motorsūkni drīkst strādāt tikai lietotāji, kuri ir izlasījuši lietotāja instrukciju. Nekādā gadījumā nedrīkst uzticēt ierīces vadību bērniem.
- Ir jāņem vērā, ka lietotājs ir atbildīgs par nelaimes gadījumiem un citu cilvēku dzīvības un viņu īpašumu apdraudēšanu.
- Nekad nelietojiet motorsūkni, ja darbu veikšanas zonas tiešā tuvumā atrodas cilvēki, bērni un dzīvnieki.
- Motorsūkņi HYUNDAI atbilst spēkā esošo Eiropas normu un drošības tehnikas noteikumu prasībām. Drošības apsvērumu dēļ ierīces konstrukcijā nedrīkst veikt nekādas izmaiņas.
- Lai izvairītos no aizdegšanās, dzinējam un izplūdes caurulei jābūt tīriem no izplūdušas eļļas (smērvielas) un degvielas.

Sagatavošanas darbam

- Ierīces ekspluatēšanas laika operatoram vienmēr jābūt izturīgos apavos ar neslidošu zoli, ka arī garajās biksēs.
- Ar ierīci nedrīkst strādāt, ja kajas nav apavu, vai sandales.
- Pirms izmantošanas vienmēr veiciet ierīces vizuālo apskati, lai parliecinātos, ka aprikojums un detaļas nav nolietojušas un ir bez bojājumiem. Ja ir bojatas griezejmalas vai stiprinājuma
- skrūves, jānomaina pilnība viss komplekts, lai neizjauktu ierīces līdzsvaru.
- Rupīgi parbaudiet motorsūkņa darbības zonu un aizvāciet visus nepiederīgos priekšmetus.
- Lai ierīces darbība butu droša, regulāri parbaudiet, vai visas skrūves un uzgriežņi ir pievilkti līdz galam

Drošības tehnika, strādājot ar motorsūkni

Darbības laikā izplūdes sistēma tik ļoti sakarst, ka spēj aizdedzināt noteiktus materiālus. Ekspluatācijas laikā motorsūknis nedrīkst atrasties tuvāk par vienu metru no ēkām un iekārtām. Sūkni nedrīkst izmantot slēgtās telpās.



Uzmanību!

Glabājiet ugunsnedrošus materiālus atsevišķi no motorsūkņa!

Ja izmantojat motorsūkni īpaši aprīkotā slēgtā telpā, pat daļēji vēdināmā, ieelpojamais gaiss var saturēt bīstamu izplūdes gāzu apjomu. Lai nepieļautu izplūdes gāzu uzkrāšanos, ir jānodrošina pietiekama ventilācija. Darbības laikā slāpētājs ļoti sakarst un tāds paliek arī kādu laiku pēc dzinēja apstāšanās. Nepieska-rieties karstajam slāpētājam. Pirms sagatavošanas glabāšanai dzinējam ir jāļauj atdzist.



UZMANĪBU!

Benzīns ir ļoti ugunsnedrošs un toksisks!

- Glabājiet benzīnu tikai tam paredzētās tvertnēs.
- Glabājiet benzīnu tālāk no dzirksteļu avotiem, atklātas liesmas, pastāvīgas degšanas avotiem, kā arī siltuma un citiem aizdegšanās avotiem.
- Ierīci drīkst transportēt tikai ar tukšu degvielas tvertni un aiztaisītu degvielas tvertnes krānu (ja tāds ir).
- Ja benzīna tvertne ir jāztukšo, tad iedarbiniet dzinēju ārpus telpām, līdz degviela tiks pilnībā izlietota.
- Uzpildīšanu drīkst veikt tikai atklātā vietā. Uzpildes laikā nedrīkst smēķēt.
- Degvielas tvertni nedrīkst uzpildīt pilnībā, degviela jāielej līdz līmenim, kas ir aptuveni 4 cm zem ieliešanas caurules malas, lai būtu vieta, kur degvielai izplesties.
- Benzīns jāielej pirms dzinēja iedarbināšanas. Dzinēja darbības laikā vai tad, ja ierīce nav atdzisusi, nedrīkst atvērt benzīna tvertnes vāciņu un pieliet benzīnu.
- Ja benzīns ir pārlijis pāri malai, tad dzinēju drīkst iedarbināt tikai pēc tam, kad ir notīrīta ar benzīnu nolietā virsma. Neieslēdziet aizdedzi līdz brīdim, kad nebūs izgarojuši benzīna tvaiki (jānoslauka līdz sausam stāvoklim).
- Benzīna tvertnes vāciņam ir jābūt cieši aizvērtam.
- Drošības apsvērumu dēļ ir jāpārbauda degvielas vads, benzīna tvertne, benzīna tvertnes vāciņš un pieslēgumi, lai pārlicinātos, ka nav bojājumu. Ja nepieciešams, atbilstošie mezgli ir jānomaina.
- Ir jānomaina bojātie slāpētāji un aizsargplāksnes.
- Nekad neatstājiet telpās ierīci, ja tās benzīna tvertnē ir benzīns. Pastāv risks, ka benzīna tvaiki nonāks saskarē ar atklātu liesmu vai dzirkstelēm, kā rezultātā tvaiki var uzliesmot.
- Pirms ierīces novietošanas slēgtā telpā, dzinējam ir jāļauj atdzist.
- Dzinēja darbības laikā no motorsūkņa izplūst atstrādātās gāzes. Nekad neizmantojiet motorizēto ierīci slēgtās vai slikti ventilējamās telpās. Pastāv tiešs dzīvības apdraudējums saindējoties!

SIMBOLU APRAKSTS



Pirms darba sākuma uzmanīgi jāizlasa lietotāja instrukcija.



Ielejiet eļļu ieliešanas atverē līdz līmenim, kas parādīts attēlā.



Ātruma regulējuma apzīmējumi

Maksimālais ātrums:



Minimālais ātrums:



SAGATAVOŠANĀS DARBAM

Ūdens iesūkņēšanas šļūtene

Lai nepieļautu šļūtenes deformēšanos, ūdens iesūkņēšanas laikā jāizmanto īpaša, pastiprināta šļūtene ar biežām sienīņām. Iesūkņēšanas caurulei jābūt nesaspiežamai (gofrētai). Nofiksējiet šļūteni pie atveres, izmantojot īpašo fiksācijas gredzenu.

Uzmanīgi!

Pirms daba sākšanas šļūtenes galā obligāti jāuzstāda iesūkņēšanas filtrs. Ja ierīcē iekļūst grants vai rupjas smiltis, tās var nopietni sabojāt turbīnas lāpstiņas.

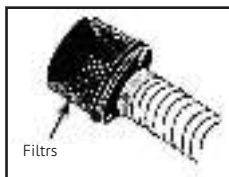

2 att.

Ūdens izlūšanas šļūtene

Ja izmantojat auduma šļūteni, ņemiet vērā, ka šļūtene atrodas zem spiediena, tāpēc vienmēr ir jāizmanto gredzens tās nofiksēšanai.

Svarīgi! Īsa, plata šļūtene nodrošinās mazāku ūdens pretestību un palielinās sūkņa darbības efektivitāti.

Motoreļļa

Motoreļļa ir galvenais faktors, kas ietekmē dzinēja darba efektivitāti un dzinēja kalpošanas laiku. Izmantojot 2-taktu dzinējiem paredzēto eļļu, tiks sabojāts motorsūkņa dzinējs.



PIRMS KATRAS MOTORSŪKŅA DZINĒJA IEDARBINĀŠANAS REIZES IR JĀPĀRBAUDA EĻĻAS LĪMENIS.

Jāizmanto 4-taktu dzinējiem paredzētā motoreļļa.

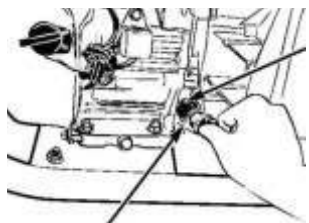

Eļļas ieliešanas atveres vāciņš

Eļļas ieliešanas atvere

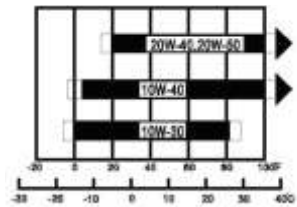

3 att.



Daudzās klimatiskajās zonās vispārīgajam pielietojumam ieteicams izmantot 5AE 10M-30. Citus diagrammā norādītos veidus var izmantot tad, ja vidējā temperatūra jūsu zonā ir atbilstošā diapazona robežās. Lai pārbaudītu eļļas līmeni, jāievēro turpmāk norādītā secība (dzinējam jābūt izslēgtam un atdzisušam):

- Atveriet eļļas ieliešanas atveres vāciņu un līdz sausam stāvoklim noslaukiet mērstieni.
- Pārbaudiet eļļas līmeni, ievietojot mērstieni atverē, to neieskrūvējot.
- Ja eļļas līmenis ir pārāk zems, tad jāpielej eļļa līdz ieliešanas caurules malai.

Ieteikumi par degvielas uzpildi un izmantošanu (4 att.)

Pārbaudiet degvielas līmeni. Lai to paveiktu, atskrūvējiet degvielas tvertnes vāciņu. Ja degvielas līmenis ir zems, uzpildiet degvielas tvertni. Neuzpildiet līdz pašai malai! Atstājiet vietu, kur benzīnam izplesties.

Degvielas tvertnes vāciņš

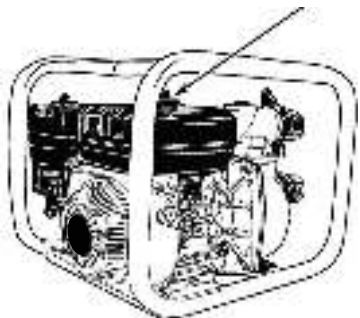

4 att.

Uzmanību!



-Benzīns ir ļoti ugunsnedrošs un sprādzienbīstams.

-Ģenerators uzpilde jāveic ar izslēgtu dzinēju labi vēdināmā telpā

-Nesmēķējiet un neizmantojiet motorsūkni atklātas uguns tuvumā.

-Nepārpildiet degvielas tvertni (degvielas līmenim jāatrodas zem degvielas tvertnes kakliņa). Pēc atkārtotas uzpildes pārliedzieties, ka tvertnes vāciņš ir cieši aizvērts. Jāizvairās no degvielas izliešanas, jo izlietais benzīns un tā tvaiki var uzliesmot.

-Jāizvairās no atkārtotas vai ilgstošas benzīna nonākšanas saskarē ar ādu, kā arī no tā tvaiku ieelpošanas.

GLABĀJIET DEGVIELU BĒRNIEM NEPIEEJAMĀ VIETĀ.

-Izmantojiet tikai neetilētu benzīnu ar oktānskaitli 95.

-Nedrīkst izmantot vecu vai piesārņotu benzīnu, kā arī eļļas un benzīna maisījumu. Nedrīkst pieļaut putekļu vai ūdens iekļūšanu degvielas tvertnē.

Gaisa filtrs (5 att.)

Piesārņota gaisa filtra dēļ tiek samazināta gaisa plūsma karburatorā. Lai izvairītos no karburatora bojājumiem, regulāri jātīra filtrs. Strādājot īpaši putekļainos apstākļos, tīrīšana jāveic biežāk.

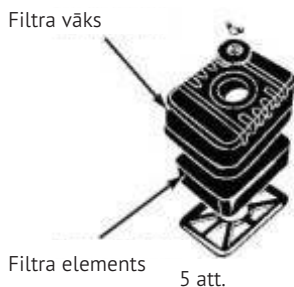

Ūdens sūknēšana (6 att.)

Pirms darba sākšanas sūknim ir jābūt pilnībā piepildītam ar ūdeni.

Uzmanību! Neiedarbiniet sūkni, ja tas pirms tam nav uzpildīts ar ūdeni. Pretējā gadījumā sūknis var pārkarst. Ja motorsūknis ir darbojies "pa sauso", tas ir nekavējoties jāaptur un jāļauj tam atdzist pirms ūdens uzpildīšanas.



Vāciņš motorsūkņa uzpildīšanai ar ūdeni

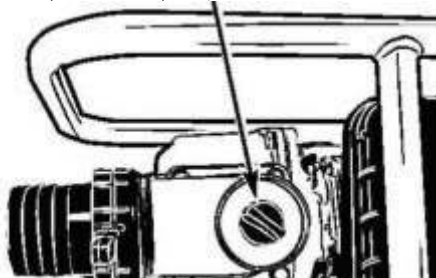

6 att.

MOTORSŪKŅA LIETOŠANA

Dzinēja iedarbināšana (7.1.-7.5. att.):

Pagrieziet degvielas krānu (A) pozīcijā «Atvērts» (ON). Lai iedarbinātu aukstu dzinēju, pārslēdziet gaisa vārsta slēdzi (B) pozīcijā «Aizvērts» (CLOSE). Pēc dzinēja iesilšanas atgrieziet vārstu pozīcijā «Atvērts» (OPEN). Pārslēdziet aizdedzes izslēgšanas slēdzi (C) pozīcijā «Ieslēgts» (ON).



7.1 att.



7.2 att.



7.3 att.

Pabīdiet droseļvārstu (D) kreisajā malējā pozīcijā «Lēni» (SLOW).



7.4 att.

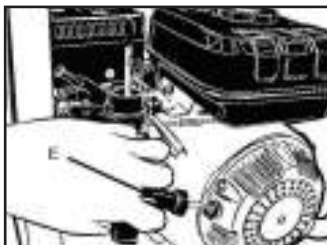

7.5 att.

Iedarbiniet dzinēju, izmantojot manuālo starteri (E).



Uzmanību! Nemetiet startera rokturi, bet vienmērīgi atgrieziet to vietā, lai nesabojātu starteri.

Iestatiet vajadzīgo dzinēja griešanās ātrumu, vienmērīgi bīdot droseļvārstu (D) virzienā uz pozīciju «Ātri» (FAST).

Darba sākšana (8 att.)

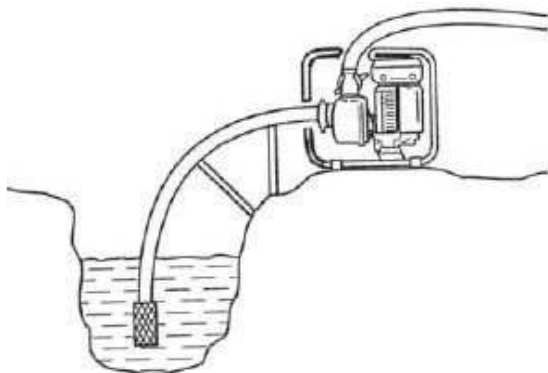

8 att.

Pēc dzinēja iedarbināšanas pārliecinieties, ka motorsūknis padod ūdeni.

Svarīgi!

Pieļaujama ūdens padeves aizkavēšanās līdz 2,5 minūtēm. Ja šajā laikā motorsūknis nav sācis ūdens padevi, ir jāizslēdz dzinējs.



Dzinēja apturēšana (7.1-7.5 att.)

Uzmanību!

Lai veiktu dzinēja ārkārtas apturēšanu, pārslēdziet aizdedzes izslēgšanas slēdzi (C) pozīcijā «Izslēgts» (OFF).



Visos pārējos gadījumos jāievēro turpmāk norādītā secība:

- Pabīdiet drošvārstu (D) labajā malējā pozīcijā «Lēni» (SLOW).
- Pārslēdziet aizdedzes izslēgšanas slēdzi (C) pozīcijā «Izslēgts» (OFF).
- Pagrieziet degvielas krānu (A) pozīcijā «Aizvērts» (OFF).

TEHNISKĀ APKOPE

Periodiskā apkope

Lai uzturētu motorsūkni labā darbderīgā stāvoklī, ir jāveic periodiska apkope. Jāievēro ieteikumi par apkopi un apskati tādos intervālos, kas norādīt turpmāk sniegtajā tabulā.

Uzmanību!

Izplūdes gāzes satur indīgo tvana gāzi. Pirms jebkādu darbu veikšanas ir jāizslēdz dzinējs. Ja dzinēju ir nepieciešams iedarbināt, pārliecinieties, ka telpa ir labi vēdināma.



Tehniskās apkopes grafiks ir piemērojams parastos ekspluatācijas apstākļos. Gadījumā, ja ierīce tiek ekspluatēta putekļainos, paaugstināta mitruma apstākļos, kā arī ilgstošā paaugstinātā noslodzē, dzinējam var būt nepieciešama biežāka apkope.

Apkopes intervāli (veiciet katrā no norādītajiem mēnešiem vai pēc noteikta darba stundu skaita, atkarībā no tā, kurš apkopes gadījums iestāsies pirmais)		Katru reizi, kad lietojat	Pēc pirmā mēneša vai pēc pirmajām 20 darba stundām	Ik pēc 6 mēnešiem vai 50 darba stundām	Katru gadu vai 300 darba stundām	Ik pēc 2 gadiem vai 500 darba stundām
Variklio alyva	Pārbaudīt līmeni	•				
	Nomainīt		•	•		
Gaisa filtrs (Intervāli starp pārbaudēm un tehniskajām apkopēm samazinās darbojoties paaugstinātas putekļainības apstākļos).	Pārbaudīt	•				
	Iztīrīt			•		
	Nomainīt					•
Sveces	Pārbaudīt-noregulēt			•		
	Nomainīt				•	
Dzirksteļu slāpētājs*	Iztīrīt				•	
Apgriezienu skaits brīvgaitā*	Pārbaudīt-noregulēt				•	
Vārsti*	Pārbaudīt-noregulēt				•	
Sadeģšanas kamera*	Iztīrīt					•
Degvielas filtrs	Nomainīt				•	
Degvielas padeves caurule	Pārbaudīt	•				
	Nomainīt					•

* - Ieteicams sazināties ar HYUNDAI autorizēto servisa centru

Brīdinājums!!! Intervāli starp pārbaudēm un tehniskajām apkopēm samazinās darbojoties paaugstinātas putekļainības apstākļos. Tehnisko apkopju periodiskuma neievērošana var izraisīt dzinēja bojājumus, kas nebūs noteikts kā garantijas gadījums.

Motoreļļas Nomainīšana (8.1, 8.2 att)

Ātra un pilnīga eļļas izliešana tiek veikta tad, kad dzinējs ir izslēgts, bet uzsilis.

1. Attaisiet eļļas kartera noslēgu un ieliešanas caurules vāciņu, izlejiet eļļu.
2. Ieskrūvējiet atpakaļ eļļas kartera noslēgu un cieši pievelciet.
3. Iepildiet ieteicamo eļļas veidu un pārbaudiet līmeni.
4. Aiztaisiet ieliešanas caurules vāciņu. Eļļas kartera ietilpība ir 0,6 litri.



8.1 att.



8.2 att.

Uzmanību!

Izmantotā motoreļļa, nonākot ilgstošā saskarē ar ādu, var izraisīt ādas vēzi. Pēc eļļas nomaiņas ir rūpīgi jānomazgā rokas ar ziepēm. Ar izmantoto motoreļļu nedrīkst piesārņot apkārtējo vidi. Tā slēgtā tvertnē ir jānogādā specializētā stacijā turpmākai utilizācijai un pārstrādei. Nedrīkst izmest un izliet uz zemes.



Gaisa filtra apkope (9 att.)

Piesārņota gaisa filtra dēļ tiek samazināta gaisa plūsma karburatorā. Lai izvairītos no karburatora bojājumiem, regulāri jātīra filtrs. Strādājot īpaši putekļainos apstākļos, tīrīšana jāveic biežāk.

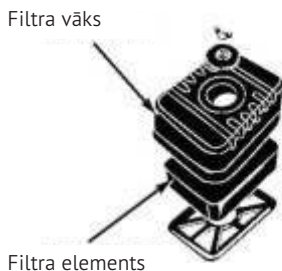

9 att.

Uzmanību!

Izmantojot filtrējoša elementa tīrīšanai benzīnu vai ugunsdrošu šķīdinātāju, var tikt izraisīta aizdegšanās vai sprādziens. Izmantojiet tikai ziepjūdeni vai neuzliesmojošu šķīdinātāju.



Piezīme!

Lai izvairītos no ātras dzinēja nolietojšanās, to nedrīkst darbināt bez gaisa filtra.

1. Atskrūvējiet gaisa filtra vāka skrūvi, attaisiet vāku un izņemiet filtra elementu.
2. Izmazgājiet filtrējošo elementu vājā ziepjūdenī, noskalojiet ar siltu ūdeni. Ļaujiet elementam pilnība izžūt.
3. Piesūciniet filtrējošo elementu ar tīru mašīneļļu un nospiediet lieko eļļas daudzumu. Ja elementā paliks pārāk daudz eļļas, pēc iedarbināšanas dzinējs sāks dūmot.
4. Uzstādiet vietā filtrējošo elementu un gaisa filtra vāku.



Aizdedzes sveces apkope (10.1-10.2 att)

Lai dzinējs labi darbotos, aizdedzes svecei jābūt pareizai kontakta spraugai, kā arī svecei jābūt bez kvēpiem. Lai izvairītos no apdegumu gūšanas, nepieskarieties dzinēja karstajām daļām!



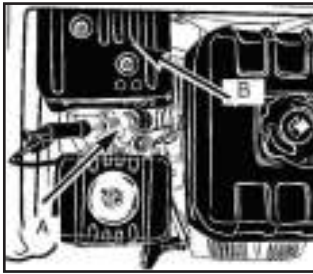

10.1 att.

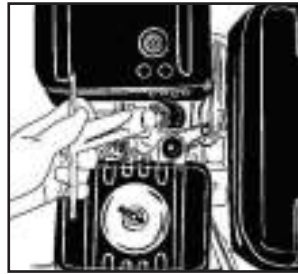

10.2 att.

1. Noņemiet aizdedzes sveces vāciņu.
2. Notīriet virsmu ap aizdedzes sveci.
3. Lai izskrūvētu aizdedzes sveci, izmantojiet komplektā esošo atslēgu.
4. Vizuāli pārbaudiet aizdedzes sveci. Ja izolators ir bojāts vai ieplayājis, nomainiet sveci. Ja plānojat aizdedzes sveci izmantot atkārtoti, notīriet to ar stieplu birsti.
5. Ar šablonu izmēriet kontakta spraugu. Spraugai jābūt 0,70 - 0,80 mm lielai. Ja nepieciešams, pieaugulējiet spraugu, uzmanīgi liecot elektrodu.

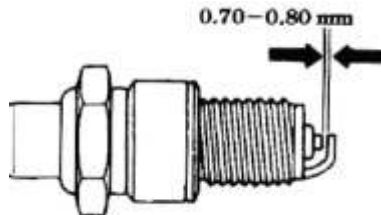

6. Pārlicinieties, ka aizdedzes sveces saspišanas paplāksne ir labā stāvoklī, ar roku ieskrūvējiet aizdedzes sveci, lai nesabojātu vītņi.
7. Pēc tam pievelciet ar atslēgu, lai saspiestu saspišanas paplāksni. Uzstādot jaunu aizdedzes sveci, pievelciet to par 1/2 apgrieziena. Atkārtoti izmantojamu aizdedzes sveci pievelciet par 1/2 -1/4 apgrieziena.

Piezīme!

Aizdedzes svecei ir jābūt cieši pievilktai. Nepareizi pievilkta svece var ļoti sakarst un sabojāt dzinēju. Nedrīkst izmantot aizdedzes sveces, kurām ir neatbilstošs temperatūru diapazonu.

Transportēšana un glabāšana

Pirms motorsūkņa transportēšanas pārlicinieties, ka aizdedzes izslēgšanas slēdzis ON/OFF un degvielas krāns ir pozīcijā OFF (izslēgts). Lai izvairītos no degvielas izlišanas, uzstādiet motorsūkni horizontālā pozīcijā. Benzīna tvaiki un izlijis benzīns ir ugunsnedroši un sprādzienbīstami.



Uzmanību!

Pieskaroties karstam dzinējam vai izplūdes sistēmas detaļām, var tikt gūti smagi apdegumi vai izraisīta aizdegšanās. Pirms motorsūkņa transportēšanas vai glabāšanas dzinējam jāļauj atdzist.



Рис. 11.1



Рис. 11.2

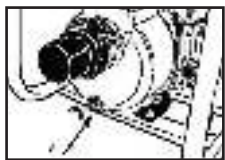

Рис. 11.3

1. Pirms izslēgšanas izskalojiet sūkni. Atskrūvējiet un izlejiet visu atlikušo ūdeni.
2. Aizveriet degvielas krānu (B), izlejiet benzīnu no karburatora, atskrūvējot skrūvi (C). Izlejiet benzīnu piemērotā tvertnē.

Uzmanību!

Noteiktos apstākļos benzīns ir ļoti ugunsdrošs un sprādzienbīstams. Darbus drīkst veikt labi vēdināma telpā tad, kad dzinējs ir izslēgts. Tehniskās apkopes darbu veikšanas telpā nedrīkst smēķēt un lietot atklātu liesmu.



3. Nomainiet motoreļļu.
4. Izskrūvējiet sveci un ielejiet cilindrā vienu ēdamkaroti motoreļļas. Lēnām pagrieziet starteri, lai eļļa tiktu vienmērīgi sadalīta cilindrā, pēc tam ieskrūvējiet atpakaļ sveci.
5. Lēnām pavelciet startera rokturi, līdz sajūtīsiet pretestību. Šajā brīdī virzulis atradīsies saspiešanas takts augšējā galīgajā punktā, tai pat laikā ieplūdes un izplūdes vārsti aizvērsies. Glabājot dzinēju šādā pozīcijā, tas tiks pasargāts no iekšējās korozijas.

Pirms pirmās iedarbināšanas reizes pēc glabāšanas veiciet tehniskās apkopes darbus saskaņā ar turpmāk sniegto tabulu:

GLABĀŠANAS TERMIŅŠ	IETEICAMIE TEHNISKĀS APKOPES DARBI (lai atvieglotu pirmo palaišanas reizi)
Mazāk par mēnesi	Nav nepieciešami
No 1 līdz 2 mēnešiem	Jāizžāvē karburatora līmeņa pludiņš un degvielas tvertnes filtrs. Tvertni pilnībā uzpildīt ar svaigu degvielu.
Vairāk par vienu gadu.	Jāizžāvē karburatora līmeņa pludiņš un degvielas tvertnes filtrs. Tvertni pilnībā uzpildīt ar svaigu degvielu. Jāizskrūvē svece un jāielej cilindrā viena ēdamkarote motoreļļas. Lēnām jāpagriež starteris, pēc tam svece jāieskrūvē atpakaļ. Pēc glabāšanas jānomaina eļļa un jāatjauno degviela.

Motorsūkņiem HYUNDAI tiek veikta obligātā sertifikācija saskaņā ar Tehnisko reglamentu par mašīnu un iekārtu drošību.

Motorsūkņu HYUNDAI izmantošanai, tehniskajai apkopei un glabāšanai jānotiek precīzi šajā lietošanas instrukcijā sniegtajam aprakstam.

Izstrādājuma kalpošanas laiks ir 3 gadi.

Remonta garantijas laiks ir 2 gads.

Ražotājs neuzņemas atbildību par bojājumiem un zaudējumiem, kas radušies drošības tehnikas un tehniskās apkopes norādījumu neievērošanas dēļ.

Tas, galvenokārt, attiecas uz:

- ierīces izmantošanu neparedzētiem mērķiem;
- ražotāja neatļautu smērvielu, benzīna un -motoreļļas izmantošanu;
- ierīces tehniskām izmaiņām;

- netiešajiem izdevumiem, kas radušies tāpēc, katika izmantota ierīce ar bojātām detaļām. Veiciet tikai tos tehniskās apkopes darbus, kas aprakstīti lietotāja instrukcijā. Saistībā ar visu pārējo darbu veikšanu vērsieties autorizētā servisa centrā.

Autorizēto servisa centru adresu sarakstu varat atrast mūsu oficiālajā tīmekļa vietnē:

www.hyundai-direct.com

Ražotājs neuzņemas atbildību par zaudējumiem bojājumu dēļ, kas radušies tehniskās apkopes darbu neveikšanas dēļ.

Pie šādiem bojājumiem ir pieskaitāmi arī:

- Korozijas radīti bojājumi un citas nepareizas glabāšanas sekas,
- Bojājumi un sekas, kas radušās neorģinālo rezerves daļu izmantošanas dēļ,
- Bojājumi, kas radušies tāpēc, ka tehniskās apkopes un remonta darbus veica nepilnvaroti speciālisti.

Utilizācija

Neutilizējiet motorsūkni kopā ar sadzīves atkritumiem! Savu laiku nokalpojis motorsūknis, tā aprīkojums un iepakojums jānodod ekoloģiski tīrai utilizācijai un pārstrādei.

BOJĀJUMU MEKLĒŠANA

BOJĀJUMS	IESPĒJAMĀS IEMESLS	IESPĒJAMĀ NOVĒRŠANA
Dzinēju neizdodas iedarbināt vai tas nedarbojas	Nepareiza darbību secība.	Rīkojieties saskaņā ar šajā instrukcijā norādīto informāciju.
	Nepareizi noregulēts karburators.	Vērsieties servisa centrā.
	Bojāta aizdedzes svece.	Jāattīra, jāierīko sprauga vai jānomaina svece.
	Piesārņots degvielas filtrs.	Jānomaina.
Dzinējs iedarbinās, taču tam ir zems jaudas līmenis	Nepareizs droseļvārsta stāvoklis.	Stāvoklis jāmaina uz OPEN (atvērts).
	Netīrs aizdedzes sveces vāciņš.	Jānotīra vai jānomaina.
	Piesārņots gaisa filtrs.	Jāattīra.
	Nepareizi noregulēts karburators.	Vērsieties servisa centrā.
Nestabila dzinēja darbība	Nepareizi noregulēts karburators.	Vērsieties servisa centrā.
Noslogotā stāvoklī dzinējam ir zems jaudas līmenis		
Dzinējs darbojas saraustīti	Bojāta aizdedzes svece.	Jāattīra, jāierīko sprauga vai jānomaina svece.
Augsts piedūmojuma līmenis	Nepareizi noregulēts karburators.	Vērsieties servisa centrā.

SKIRIUS

Pastabos	49 psl.
Įvadas	49 psl.
Techninės charakteristikos	50 psl.
Komplektas	50 psl.
Gaminio sandara	51 psl.
Informacija apie saugą	52 psl.
Simbolių aprašymas	54 psl.
Parengimas darbui	54 psl.
Techninis aptarnavimas	58 psl.
Gedimų paieška	63 psl.

ĮVADAS

Sveikiname įsigus HYUNDAI benzininį motorinį siurblių HYUNDAI. Šiame vadove aprašoma HYUNDAI motorinių siurblių HY50, HY80, HY100, HYH50 ir HYT80 modelių saugos technika ir jų aptarnavimo bei naudojimo procedūros.

Šiame dokumente yra naujausia publikavimo metu turima informacija. Prašome atsižvelgti į tai, kad kai kurie gamintojo pakeitimai gali būti neatspindėti šiame vadove. Atvaizdai ir brėžiniai gali skirtis nuo realaus gaminio.

Kilus eksploatavimo neaiškumams, vadovaukitės vadovo pabaigoje esančia naudinga informacija.

Prieš pradėdami dirbti motoriniu siurbliu būtinai įdėmiai perskaitykite visą naudotojo vadovą. Tai padės išvengti galimų traumų ir pakenkimų įrangai.

PASTABOS

Ženklinimo paaiškinimai:

H - high pressure - aukšto slėgio motorinis vandens

T - trash - motorinis purvo siurblys

50/80/100 - išeinančio vamzdžio diametras

Hyundai gaminio serijinis numeris yra nurodytas prie gaminio tvirtinamoje lentelėje, čia taip pat yra informacija apie pagaminimo datą:

- 1) Pagaminimo metai
- 2) Pirmoji gaminio modelio pavadinimo raidė
- 3) Techninė informacija
- 4) Pagaminimo mėnuo
- 5) Serijinis numeris

16 ST0600001

1 2 3 4 5

Pavyzdžio numerio atšifravimas: pagaminta 2016 metų birželį.

TECHNINĖS CHARAKTERISTIKOS

Motorinis siurblys	HY 50	HY 80	HY 100	HYH 50	HYT 80
Modelis variklio	Hyundai IC 160	Hyundai IC 210	Hyundai IC 270	Hyundai IC 210	Hyundai IC 210
Variklio galia, A.J.	3,1/5,5	4,2/7,0	5,6/9	4,2/7,0	4,2/7,0
Degvielas tvertne, l	3,6	3,6	6	3,6	3,6
Varklio tūris, cm ³	163	208	270	208	208
Alyvos karterio talpa, l	0,6	0,6	1,1	0,6	0,6
Maksimalus pakėlimo aukštis, m	30	30	25	65	20
Maksimalus įsiurbimo gylis, m	6	6	6	6	6
Nominalus greitis, aps./min.	3600	3600	3600	3600	3600
Įtraukimo vamzdžio diametras, mm	50	80	100	50	80
Išleidimo vamzdžio diametras, mm	50	80	100	50	80
Maksimalus našumas, l/min.	500	1000	1335	500	917
Garso lygis dB (A)	84	84	96	84	84
Garso lygis dB (A) Lwa	101	101	106	104	104
Svoris, kg	25.8	29.2	45.2	29.2	40.1
Rėmo skersmuo, mm	32	32	32	32	32

KOMPLEKTAS

Tiekiamą komplektą sudaro:

1. Siurblys – 1 vnt.
2. Filtras – 1 vnt.
3. Siurblio žarnų laikiklių komplektas – 1 vnt.
4. Naudotojo vadovas – 1 vnt.
5. Pakuotė – 1 vnt.

GAMINIO SANDARA

HYUNDAI siurbiai sukurti pagal naujausias technologijas ir naudoja tvirtas šiuolaikines medžiagas bei įvairaus galingumo HYUNDAI variklius.

HYUNDAI siurblius galima naudoti įvairiai paskirčiai, pavyzdžiui: vandens išsiurbimui iš rūsių, baseinų, šulininių ir tvenkinių, gaisro gesinimui, žemės ūkio laistymui ir irigavimui, dezinfekavimui bei kitoms paskirtims.

Vietinei rinkai HYUNDAI tiekia šių tipų keturtakčius motorinius siurblius:

švariam vandeniui – HY50, HY80 ir HY100;

užterštam vandeniui – HYT80;

aukšto slėgio siurblius – HYH50.

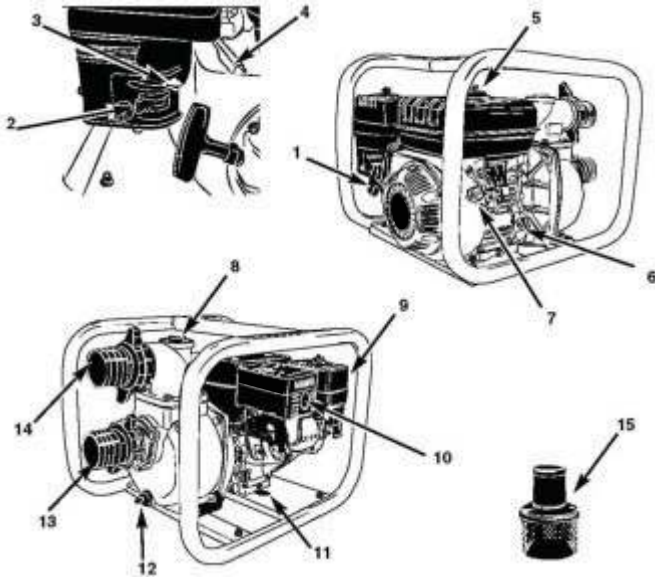

1. Starterio rankenėlė
2. Degalų kranelis
3. Oro sklendė
4. Droselinė sklendė
5. Degalų bako talpa
6. Alyvos įpylimo anga
7. Degimo išjungėjas
8. Siurblio užpildymo vandeniu talpos dangtelis.
9. Oro filtras
10. Duslintuvas
11. Variklio karterio gaubtelis
12. Siurblio karterio gaubtelis
13. Vandens įsiurbimo anga
14. Vandens išleidimo anga
15. Įsiurbimo filtras

INFORMACIJA APIE SAUGĄ



Dirbant su įranga būtina laikytis nurodytų saugos technikos reikalavimų:

- Prieš naudojant pirmą kartą būtina išsamiai perskaityti eksploatavimo instrukciją ir saugoti ją ateičiai. Prieš pradėdamas eksploatuoti prietaisą naudotojas turi susipažinti su siurblio funkcijomis ir valdymo elementais.
- Operatorius turi žinoti, kaip nedelsiant sustabdyti siurblio darbinį mazgus ir jo variklį.
- Siurblio darbo metu visuomet būtina laikytis šioje eksploatavimo instrukcijoje esančių rekomendacijų. Kitaip kyla traumų pavojus ir įrangos pažeidimo galimybė.
- Jungti siurblių leidžiama tik tuomet, jei operatorius yra geros fizinės ir psichinės būklės.
- Draudžiama dirbti siurbliu po vaistų, alkoholinių gėrimų arba narkotikų vartojimo. Jie gali turėti neigiamą poveikį dirbančiojo reakcijai.
- Ši įranga skirta tik vandens siurbimui. Siurblių naudoti kitiems tikslams draudžiama.



Svarbu!

Niekuomet nenaudokite siurblio degių arba didelio aktyvumo medžiagų siurbimui, pavyzdžiui: benzino ar tirpiklių, taip pat cheminių tirpalų ir agresyvių skysčių.



Traumų pavojus!

- Dirbti siurbliu leidžiama tik perskaičiusiems naudojimo instrukciją asmenims. Jokiu būdu negalima patikėti įrangos valdymo vaikams.
- Žinokite, kad operatorius arba naudotojas yra atsakingas už nelaimingus atsitikimus bei sukeltą pavojų kitų asmenų sveikatai ir turtui.
- Niekuomet nenaudokite siurblio, jei greta darbo zonos yra žmonių, vaikų ir gyvūnų.
- HYUNDAI siurblys atitinka galiojančių europinių normų reikalavimus saugos technikai. Dėl saugumo neatlikite jokių pakeitimų įrangos konstrukcijoje.
- Saugantis užsidegimo variklis ir išmetimo vamzdis turi būti švarūs – nepadengti nutekėjusia alyva (tepalu) ir degalais.

Parengimas darbui

- Įrangos eksploatavimo metu visuomet dėvėkite tvirtą apavą neslidžiu padu ir ilgas kelnes. Neleidžiama dirbti su įranga be batų arba dėvint sandalus.
- Prieš pradėdami darbą visuomet vizualiai patikrinkite, ar įranga ir detalės nesusidėvėję, ar nėra pažeidimų. Jei pjaunančios briaunos arba tvirtinimo varžtai pažeisti, būtina pakeisti visą komplektą, kad nepažeisti įrangos balanso.
- rūpestingai patikrinkite numatytą siurblio naudojimo vietą ir pašalinkite visus pašalinius daiktus.
- Kad įranga veiktų patikimai, priveržkite visus varžtus, varžles ir sriegius iki galo.

Saugos reikalavimai dirbant su siurbliu

Darbo metu dujų išmetimo sistema stipriai įkaista ir gali padegti kai kurias medžiagas. Siurblių darbo metu laikykite ne mažiau 1 metro atstumu nuo statinių ir įrenginių. Nenaudokite siurblio uždaroje patalpoje.

Dėmesio!

Degias medžiagas sandėliuokite atskirai nuo siurblio!



Jei dirbate siurbliu specialiai įrengtoje uždaroje patalpoje, net ir vėdinamoje, Jūsų įkvepiamame ore gali būti pavojingas išmetamųjų dujų kiekis. Išmetamųjų dujų kondensavimuisi išvengti užtikrinkite tinkamą ventiliavimą. Duslintuvas darbo metu labai įkaista ir lieka įkaitęs kurį laiką po variklio sustojimo. Venkite prisilietimo prie karšto duslintuvo. Prieš ruošdami įrangą sandėliavimui, leiskite varikliui pilnai ataušti.

ATSARGIAI!

Benzinas yra labai toksiškas ir degus!



- Benzina laikykite tik tam skirtose talpose.
- Benzina laikykite toli nuo kibirkščių šaltinių, atviros liepsnos, nuolatinio degimo, tai pat – toli nuo šilumos ir kitų užsidegimo šaltinių.
- Įrangą transportuokite tik tuščiu degalų baku ir uždarytu degalų bako kraneliu (jei yra).
- Jei benzino baką reikia ištuštinti, įjunkite variklį ne patalpoje, kad degalai pilnai išsibaigtų.
- Degalų papildymą atlikite tik atviroje vietoje. Nerūkykite papildymo metu.
- Degalų bako nepripildykite pilnai – pilkite degalų iki apie 4 cm lygio žemiau įpylimo kanalo, kad liktų vietos degalų išsiplėtimui.
- Benzina pilti būtina iki variklio įjungimo. Variklio darbo metu arba jam neataušus, negalima atidaryti benzino bako dangtelio ir papildyti degalų kiekį.
- Jei prapylėte benzina pro šalį, tuomet paleisti variklį galima tik nuvalius benzinu užpiltą paviršių. Nejunkite degimo iki tol, kol benzino garai neišgaravę (nutrinkite sausiai).
- Benzino bako dangtelis turi būti sandariai uždarytas.
- Saugumo sumetimais būtina patikrinti degalų vamzdyną, benzino baką, benzino bako dangtelį ir sujungimus – žiūrėti, ar nėra pažeidimų ir nesandarumų. Esant būtinybei, atitinkamus mazgus reikia pakeisti.
- Būtina pakeisti pažeistus duslintuvus ir apsaugines plokštes.
- Niekomet nepalikite įrangos patalpoje, jei yra benzino degalų bako. Yra pavojus, kad benzino garai kontaktuos su atvira ugnimi arba kibirkštėmis ir užsidegs.
- Prieš perkeliant įrangą į uždarą patalpą, leiskite varikliui ataušti. – Siurblio variklis darbo metu išskiria atidirbusias dujas. Niekomet nenaudokite motorizuotos įrangos uždaroje arba prastai vėdinamoje patalpoje. Yra tiesioginis pavojus gyvybei dėl apsinuodijimo!

ŽENKLINIMO APRAŠYMAS



Dėmesingai perskaitykite eksploatavimo vadovą prieš pradėdami dirbti.



Pilkite alyvą į alyvos įpylimo angą iki iliustracijoje parodyto lygio.



Greičio reguliavimo žymėjimai:

Didžiausias greitis:



Mažiausias greitis:



PARENGIMAS DARBUI

VANDENS ĮSIURBIMO ŽARNA

Vandens įsiurbimui visuomet naudokite specialią sutvirtintą storiasienę žarną. Kitokia žarna gali deformuotis. Įsiurbimo žarna turi būti nesuspaudžiama (gofruota), nes darbas susijęs su slėgiu. Žarną prie angos pritvirtinkite specialiu fiksavimo žiedu.



Dėmesio!

Visuomet prieš pradėdami darbą ant žarnos galo uždėkite įsiurbimo filtrą. Į siurblių patekęs žvyras ir stambus smėlis gali stipriai pažeisti turbinos mentes.



2 iliustr.

VANDENS IŠLEIDIMO ŽARNA

Jei naudojate austinę žarną, atsižvelkite į žarnai tenkantį slėgį ir visuomet uždėkite jos fiksavimo žiedą.

Svarbu!

Trumpai, plačiai žarnai tenka mažesnis vandens pasipriešinimas, todėl siurblio efektyvumas su tokia žarna bus didesnis.



MOTORINĖ ALYVA

Motorinė alyva – pagrindinis veiksnys lemiantis variklio darbo efektyvumą ir tarnavimo trukmę. Dvita-
kčiams varikliams skirta alyva pakenks siurblio varikliui.

KIEKVIENĄ KARTĄ TIKRINKITE ALYVOS LYGĮ PRIEŠ JUNGDAMI SIURBLIO VARIKLĮ.



Naudokite motorinę alyvą skirtą keturtakčiams varikliams. Daugelyje klimatinėse zonose rekomenduojama naudoti.

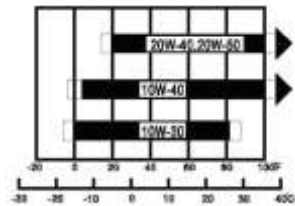
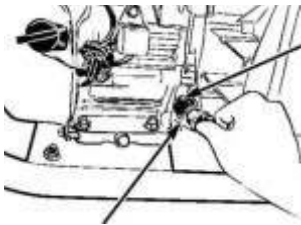

Alyvos įpylimo angos dangtelis

3 iliustr.

SAE 10M–30 alyvą. Kitas lentelėje parodytas rūšis (pagal klampumą) galima naudoti, kuomet vidutinė temperatūra Jūsų zonoje atitinka nurodytas ribas. Alyvos lygį tikrinkite tokia tvarka (varikliui neveikiant ir ataušus):

Atidarykite alyvos įpylimo angos dangtelį ir sausiai nuvalykite matavimo strypą. Tikrinkite alyvos lygį įstatę matavimo strypą į įpylimo angą, nepasukdami. Jei lygis žemas, pripilkite alyvos iki alyvos įpylimo angos krašto.

DEGALŲ ĮPYLIMO IR NAUDOJIMO REKOMENDACIJOS

Patikrinti degalų lygį Šiuo tikslus atsukite degalų bako dangtelį. Jei degalų lygis žemas, pripildykite degalų baką. Nepilkite iki bako angos krašto! Palikite šiek tiek erdvės benzino plėtimuisi.

Degalų bako dangtelis

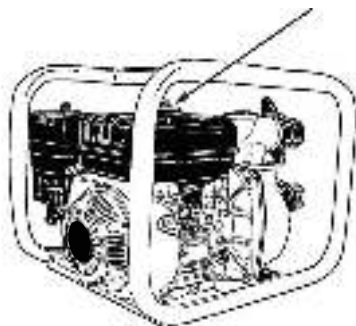

4 iliustr.



Dėmesio!

- Benzinas yra ypatingai degus ir sprogus.
- Generatorių įkraukite kuomet variklis sustabdytas ir tik gerai vėdinamoje patalpoje.
- Nerūkykite ir nenaudokite motorinio siurblio arti atviros ugnies.
- Neviršykite degalų bako tūrio (degalų lygis turi būti žemiau degalų bako angos krašto). Papildę degalų, patikimai užsukite bako dangtelį. Venkite prapilti degalus, nes išlietas benzinas arba jo garai gali užsiliepsnoti.
- Venkite pakartotinio ir ilgalaikio odos kontakto su benzinu, benzino garų įkvėpimo.

DEGALUS LAIKYKITE VAIKAMS NEPASIEKIAMOJE VIETOJE.

- Naudokite neetiliuotą benziną 95 AI;
- Niekuomet nenaudokite nešviežio ar užteršto benzino bei alyvos–benzino mišinio. Neleiskite dulkėms ir vandeniui patekti į degalų baką.

ORO FILTRAS

Užterštas oro filtras riboja oro srautą į karbiuratorių. Kad karbiuratoriaus darbas nesutriktų, reguliariai valykite filtrą, o jei dirbti tenka dulkėtose sąlygose – valykite dažniau. Iliustr. 5.

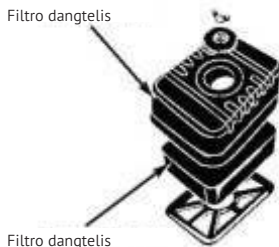

5 iliustr.

VANDENS SIURBIMAS

Prieš pradėdant siurbimą, siurblys turi būti pilnai užpildytas vandeniu.

Dėmesio!

Niekuomet nejunkite siurblio prieš tai neužpildę jo vandeniu. Siurblys dėl to gali perkaisti. Jei siurblys pradėjo dirbti „sausai“, nedelsiant sustabdykite jį ir palaukite kol atuš, ir tik po to užpildykite vandeniu.



Siurblio vandens talpos dangtelis.

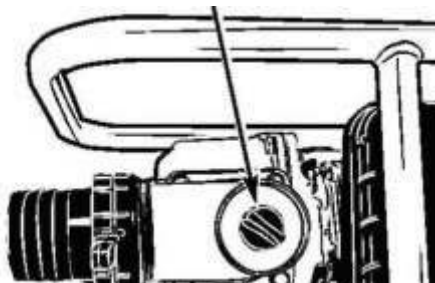

6 iliustr.

VARIKLIO ĮJUNGIMAS (7.1 – 7.5 iliustr.):

Pasukite degalų kranelį (A) į padėtį „Atidaryta“ (ON).

Kuomet jungiate šaltą variklį, oro sklendės (B) svirtį pasukite į padėtį „Uždaryta“ (CLOSED). Varikliui įšilus, pasukite sklendės svirtį atgal į padėtį „Atidaryta“ (OPEN).

Degimo jungiklį (C) pasukite į padėtį „Įjungta“ (ON).



7.1 iliustr.



7.2 iliustr.



7.3 iliustr.

Droselinę sklendę (D) pasukite į kairę kraštinę padėtį „Lėtai“ (SLOW).



7.4 iliustr.



7.5 iliustr.

Junkite variklį rankiniu starteriu (E).



Dėmesio!

Starterio rankenos neatleiskite staiga, tolygiai sugrąžinkite ją į vietą, kad nepažeisti starterio mechanizmo.

DARBO PRADŽIA (8 iliustr.)

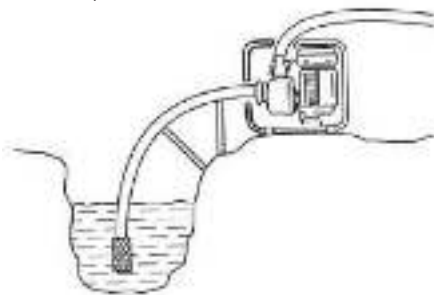

8 iliustr.

Jjungę variklį įsitinkinkite, kad siurblys siurbia vandenį.



Svarbu!

Leistinas vandens įsiurbimo uždelsimas iki 2,5 min. Jei po šio laiko siurblys nepradėjo tiekti vandens – sustabdykite variklį.

VARIKLIO SUSTABDYMAS (7.1 – 7.5 iliustr.):



Dėmesio!

Staigiam variklio stabdymui perjunkite degimo jungiklį (C) į padėtį „Išjungta“ (OFF).

Visais kitais atvejais laikykitės tokio eiliškumo:

- Droselinę sklendę (D) pasukite į kairę kraštinę padėtį „Lėtai“ (SLOW).
- Degimo jungiklį (C) pasukite į padėtį „Išjungta“ (OFF).
- Pasukite degalų kranelį (A) į padėtį „Uždaryta“ (OFF).

TECHNINIS APTARNAVIMAS

PERIODINIS APTARNAVIMAS

Periodinis aptarnavimas būtinas geros siurblio eksploatacinės būklės palaikymui. Laikykitės aptarnavimo ir apžiūros rekomendacijų, nurodytų lentelėje žemiau.



Dėmesio!

Išmetamosiose dujose yra nuodingų smalkių. Prieš atlikdami bet kokį aptarnavimą išjunkite variklį. Jei būtina variklį įjungti, įsitinkinkite, kad patalpa gerai vėdinama.

Priežiūros intervalai (atliekama kartą per nurodytą mėnesį / pagal nustatytų darbo valandų skaičių, priklausomai nuo situacijos)		Kiekvieną kartą, kai naudojate	Po pirmojo mėnesio arba po pirmųjų 20 darbo valandų	Kas 6 mėnesius arba kas 50 darbo valandų	Kasmet arba kas 300 darbo valandų	Kas 2 metus arba kas 500 darbo valandų
Variklių alyva	Patikrinti lygį	•				
Oro filtras (Intervalai tarp patikrinimų ir techninės priežiūros sumažės dirbant tokiomis sąlygomis, kai yra daug dulkių)	Pakeisti		•	•		
Uždegimo žvakė	Patikrinti	•				
Kibirkščių slopintuvas*	Išvalyti			•		
Apsukų skaičius veikiant laisva eiga*	Pakeisti					•
Vožtuvai*	Patikrinti – nureguliuoti			•		
Degimo kamera*	Pakeisti				•	
Kuro filtraS	Išvalyti				•	
Kuro tiekimo vamzdelis	Patikrinti – nureguliuoti				•	
Vārsti*	Patikrinti – nureguliuoti				•	
Sadegšanas kamera*	Išvalyti					•
Degvielas filtrs	Pakeisti				•	
Degvielas padeves caurule	Patikrinti	•				
	Pakeisti					•

* - Rekomenduojama susisiekti su „HYUNDAI“ autorizuotu serviso centru

ĮSPĖJIMAS!!! Intervalai tarp patikrinimų ir techninės priežiūros sumažės dirbant tokiomis sąlygomis, kai yra daug dulkių. Nesilaikant techninės priežiūros periodiškumo gali sugesti variklis. Tokiu atveju garantija nebus taikoma.

MOTORINĖS ALYVOS PAKEITIMAS (8.1, 8.2 iliustr.)

Greitas ir pilnas alyvos išleidimas atliekamas sustabdžius variklį, jam esant šiltam.

1. Atidarykite alyvos karterio gaubtelį ir įpylimo angos dangtelį ir išleiskite alyvą.
2. Alyvos karterio gaubtelį uždėkite ir patikimai prisukite.
3. Pripilkite rekomenduotos rūšies alyvos ir patikrinkite jos lygį.
4. Uždarykite įpylimo angą dangteliu. Alyvos karterio talpa 0,6 litro.



8.1 iliustr.



8.2 iliustr.

Dėmesio!

Atitarnavusi variklinė alyva ilgalaikio kontakto su oda atveju gali sukelti dos vėžį. Pakeitus alyva būtina kruopščiai plauti rankas su muilu. Neterškite aplinkos atitarnavusia alyva. Uždarytame konteineryje ją perduokite į specialų surinkimo punktą tolimesniam utilizavimui ir perdirbimui. Neišmeskite ir nepilkite į gruntą.

ORO FILTRO APTARNAVIMAS (9 iliustr.)

Užterštas oro filtras riboja oro srautą į karbiuratorių. Kad karbiuratoriaus darbas nesutriktų, reguliariai valykite filtrą, o jei dirbti tenka dulketose sąlygose – valykite dažniau.

Filtro dangtelis

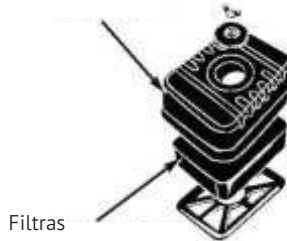
**Dėmesio!**

Benzino arba degaus skiediklio naudojimas filtravimo elemento valymui gali sukelti užsidegimą arba sprogimą. Naudokite tik muiluoatą vandenį arba nedegų skiediklį.

**Pastaba!**

Niekuomet neekspluatuokite variklio be oro filtro, nes dėl to jis greitai susidėvės.

- 1. Atsukite oro filtro dangtelio veržlę, atidarykite dangtelį ir išimkite filtruojantį elementą.*
- 2. Filtruojantį elementą išplaukite nestipriu muilo tirpalu ir skalaukite šiltame vandenyje. Leiskite elementui pilnai išdžiūti.*
- 3. Filtruojantį elementą suvilgykite švaria mašininė alyva ir išspauskite jos perteklių. Pradžioje, įjungus variklį, gali sklįsti šiek tiek dūmų, jei alyvos likučių filtruojančiame elemente bus likę per daug.*
- 4. Filtruojantį elementą įstatykite į jo vietą ir uždėkite oro filtro dangtelį.*

DEGIMO ŽVAKĖS APTARNAVIMAS (10.1-10.2 iliustr.)

Kad variklis dirbtų patikimai, degimo žvakės tarpelis turi būti nustatytas tinkamai ir neturi būti priedegęs. Venkite prisilietimo prie karštų variklio dalių, nes nudegsite.

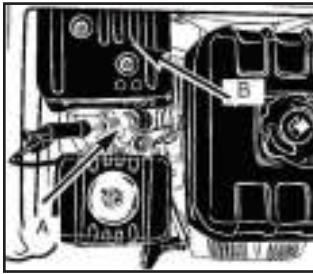

10.1 iliustr.

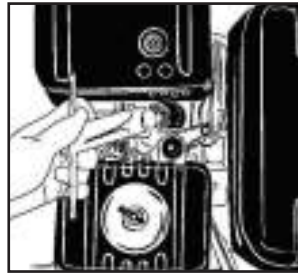

10.2 iliustr.

1. Nuimkite degimo žvakės dangtelį.
2. Aplink degimo žvakę nuvalykite paviršių nuo purvo.
3. Naudokite instrumentų komplekte esantį raktą žvakės išsukimui.
4. Vizualiai patikrinkite degimo žvakę. Pakeiskite ją, jei jos izoliacija pažeista ar įtrūkusi. Degimo žvakę valykite vieliniu šepetėliu, jei ketinate ją toliau naudoti.
5. Naudodami šabloną patikrinkite tarpelį tarp kontaktų. Tarpelis turi būti apie 0,7 – 0,8 mm. Pagal poreikį sureguliuokite tarpelį, atsargiai sulenkdami elektroda.

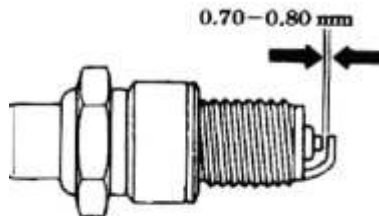

6. Įsitinkinkite, kad degimo žvakės kompresinė poveržlė yra eros būklės ir įsukite žvakę ranka, taip vengdami sriegių pažeidimo.
7. Po to priveržkite raktu, kad kompresinė poveržlė tinkamai prisispaustų. Jei dedate naują žvakę, priveržkite ją 1/2 apsikimo. Pakartotinai naudojamą žvakę priveržkite 1/2 – 1/4 apsikimo.

Pastaba!



Degimo žvakę būtina patikimai priveržti. Netinkamai priveržta degimo žvakė gali tapti labai karšta ir pakenkti varikliui. Niekuomet nenaudokite degimo žvakių, kurių temperatūrinis diapazonas neatitinka.

Transportavimas ir sandėliavimas

Prieš siurblio transportavimą įsitinkinkite, kad degimo jungiklis ON/OFF ir degalų kranelis yra padėtyse OFF (išjungta). Kad degalai neišsipiltų, padėkite siurblį horizontaliai. Benzino garai arba išsiliejęs benzinas yra degūs ir sprogsūs.



Dėmesio!

Prisilietimas prie karšto variklio ar išmetimo sistemos detalių gali būti stiprių nudegimų ir užsidegimo priežastimi. Prieš transportavimą ar sandėliavimą palaukite kol variklis atauš.

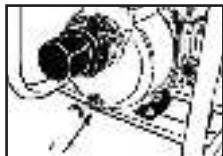

11.1 iliustr.



11.2 iliustr.



11.3 iliustr.

1. Prieš sustabdydami siurbį, praplaukite jį. Atsukite dangtį iš išleiskite visą vandens likutį.
2. Uždarę degalų kranelį (B), atsukite varžtą (C) ir išleiskite visus degalus iš karbiuratoriaus. Benzina išleiskite į tinkamą konteinerį.



Dėmesio!

Tam tikromis sąlygomis benzinas yra ypač sprogus ir degus. Visus aptarnavimo darbus atlikite varikliui sustojus ir gerai vėdinamoje patalpoje. Nerūkykite ir nenaudokite atviros liepsnos įrangos aptarnavimo patalpose.

3. Pakeiskite motorinę alyvą.
4. Išsukite žvakę ir įpilkite 1 šaukštą motorinės alyvos į cilindrą. Lėtai pasukite starterį, kad alyva tolygiai pasiskirstytų cilindre, po to įsukite žvakę į jos vietą.
5. Lėti patraukite starterio rankeną, iki pajusite pasipriešinimą. Tuo metu stūmoklis pasistums į viršutinį suspaudimo takto tašką ir išleidimo vožtuvai užsidarys. Variklio sandėliavimas šioje padėtyje padės apsaugoti jį nuo vidinės korozijos.

Prieš jungiant variklį pirmą kartą po ilgalaikio sandėliavimo, atlikite aptarnavimo darbus nurodytus lentelėje žemiau:

SANDĖLIAVIMO TRUKMĖ	REKOMENDUOJAMI APTARNAVIMO DARBAI (palengvina pirmąjį paleidimą)
Mažiau nei 1 mėnuo	Nereikalingi
Nuo 1 iki 2 mėnesių	Nusausinti karbiuratoriaus lygio plūdę ir degalų kaupyklos filtrą. Pilnai pripildyti baką šviežiais degalais.
Daugiau nei 1 metai	Nusausinti karbiuratoriaus lygio plūdę ir degalų kaupyklos filtrą. Pilnai pripildyti baką šviežiais degalais. Išsukite žvakę ir įpilkite 1 šaukštą motorinės alyvos į cilindrą. Lėtai pasukite starterį, po to įsukite žvakę atgal. Pakeiskite alyvą ir atnaujinti degalus po sandėliavimo.

HYUNDAI siurbliai privalomai sertifikuojami pagal Mašinų ir įrengimų saugos techninio reglamento reikalavimus. HYUNDAI siurblių naudojimas, techninis aptarnavimas ir sandėliavimas turi vykti tikslai pagal šios eksploatavimo instrukcijos nurodymus.

Gaminio tarnavimo laikas – 3 metai.

Garantinio remonto laikas – 2 metai.

Gamintojas nebus atsakingas už visus pažeidimus ir žalą atsiradusius dėl saugos technikos nurodymų ir techninio aptarnavimo nurodymų nesilaikymo.

Pirmiausia tai apima:

- gaminio naudojimą ne pagal paskirtį,
- gamintojo neleistų tepimo medžiagų, benzino ir motorinės alyvos naudojimą,

-techninius gaminio pakeitimus,

-netiesioginius nuostolius kilusius dėl sugedusių detalių naudojimo gaminyje.

Atlikite tik eksploatavimo instrukcijoje nurodytus techninio aptarnavimo darbus. Dėl visų kitų darbų atlikimo kreipkitės į įgaliotus aptarnavimo centrus. Įgaliotų aptarnavimo centrų adresų sąrašą rasite mūsų oficialioje interneto svetainėje:

www.hyundai-direct.com

Gamintojas nebus atsakingas už žalą atsiradusią dėl techninio aptarnavimo darbų neatlikimo. Tokiai žalai priskiriama:

- koroziniai pakenkimai ir kitos netinkamo sandėliavimo pasekmės,
- pakenkimai ir pasekmės dėl neoriginalių atsarginių dalių naudojimo,
- pakenkimai dėl techninio aptarnavimo ir remonto darbų, atliktų neįgaliotų specialistų.

Utilizavimas

Neišmeskite siurblio su buitinėmis atliekomis! Savo laiką atitarnavusį siurblių, jo įrangą ir pakuotę perduokite ekologiškai švariam utilizavimui ir perdirbimui.

GEDIMŲ PAIEŠKA

GEDIMAS	GALIMA PRIEŽASTIS	ŠALINIMO BŪDAS
Variklis neįsijungia arba neveikia	Neteisinga veiksmų seka	Vadovaukitės šio Vadovo nurodymais
	Netinkamai sureguliuotas karbiuratorius	Kreipkitės į įgaliotą aptarnavimo centrą.
	Sugedusi degimo žvakė	Nuvalyti, sureguliuoti tarpelį arba pakeisti žvakę
	Užterštas degalų filtras	Pakeisti
Двигун запускається, проте має низький рівень потужності	Netinkama droselinės sklendės padėtis	Pasukti į padėtį OPEN (atidaryta)
	Degimo žvakės gaubtelio užsiteršimas	Nuvalyti arba pakeisti
	Oro filtro užsiteršimas	Išvalyti
	Netinkamai sureguliuotas karbiuratorius	Kreipkitės į įgaliotą aptarnavimo centrą.
Variklis dirba netolygiai	Netinkamai sureguliuotas karbiuratorius	Kreipkitės į įgaliotą aptarnavimo centrą.
Variklio galia maža esant apkrovoms		
Variklis veikia nelygiai	Sugedusi degimo žvakė	Nuvalyti, sureguliuoti tarpelį arba pakeisti žvakę
Didelis dūmingumas	Netinkamai sureguliuotas karbiuratorius	Kreipkitės į įgaliotą aptarnavimo centrą.

SISUKORD

Sissejuhatus	64 lk.
Märkused	64 lk.
Tehnilised omadused	65 lk.
Komplekt	65 lk.
Toote kirjeldus	66 lk.
Üldvaade	66 lk.
Ohutusjuhised	67 lk.
Sümbolite selgitus	69 lk.
Ettevalmistamine tööks	69 lk.
Katusamine	72 lk.
Tehniline hooldus	74 lk.
Rikkeotsing	78 lk.

SISSEJUHATUS

Täname, et ostsite HYUNDAI bensiinipumba.

Käesolev juhend käsitleb HYUNDAI bensiinimootoriga pumpade HY50, HY80, HY100, HYH50, HYT80 ohutust, kasutamist ja hooldamist.

See sisaldab kõige uuemat trükkimise ajal kättesaadaval olnud teavet. Võtke arvesse, et mõned tootja poolt tehtud muudatused ei pruugi juhendis kajastuda. Samuti võivad pildid ja joonised tegelikust tootest erineda. Kasutamisel tekkivate probleemide korral lugege juhendi lõpus olevat kontaktinfot.

Enne pumba kasutamist lugege tähelepanelikult läbi kogu kasutusjuhend. See aitab vältida võimalikke vigastusi ja seadme kahjustusi

MÄRKUSED

Tähiste selgitus:

H - high pressure - kõrgsurvepump

T - trash - mudapump

50/80/100 - väljalasketoru läbimõõt

Hyundai toote seerianumber tabelid vastavalt teabele toote valmistamise kohta:

1) Valmistamise aasta

2) Nimetatud mudeli esitäh

3) Tehniline teave

4) Valmistamise kuu

5) Seerianr

16 ST0600001

1	2	3	4	5

Näite selgitus: valmistatud 2016 aasta.

TEHNILISED ANDMED

Mootorpump	HY 50	HY 80	HY 100	HYH 50	HYT 80
Mootori mudel	Hyundai IC 160	Hyundai IC 210	Hyundai IC 270	Hyundai IC 210	Hyundai IC 210
Mootori võimsus, hj	3,1/5,5	4,2/7,0	5,6/9	4,2/7,0	4,2/7,0
Kütusepaak, l	3,6	3,6	6	3,6	3,6
Mootori maht, cm ³	163	208	270	208	208
Õlikarteri maht, l	0,6	0,6	1,1	0,6	0,6
Maksimaalne tõstekõrgus, m	30	30	25	65	20
Maksimaalne imemissügavus, m	6	6	6	6	6
Nimikiirus, p/min	3600	3600	3600	3600	3600
Sisendtoru läbimõõt, mm	50	80	100	50	80
IVäljundtoru läbimõõt, mm	50	80	100	50	80
Maks. tootlikkus, l/min	500	1000	1335	500	917
Müratase dB (A)	84	84	96	84	84
Helitase dB (A) Lwa	101	101	106	104	104
Kaal, kg	25.8	29.2	45.2	29.2	40.1
Raami läbimõõt, mm	32	32	32	32	32

KOMPLEKT

Tarnekomplekti kuulub:

1. Mootorpump -1 tk.
2. Filter -1 tk.
3. Voolikute liitmike komplekt – 1 tk.
4. Kasutusjuhend - 1 tk.
5. Pakend -1 tk.

TOOTE KIRJELDUS

HYUNDAI veepumbad on loodud uusimate tehnoloogiate alusel, nendes on kasutatud kaasaegseid vastupidavaid materjale ja erineva võimsusega HYUNDAI mootoreid.

HYUNDAI mootorpumpasid saab kasutada paljudeks erinevateks otstarveteks, nagu näiteks vee väljapumpamine keldritest, basseinidest, kaevudest ja tiikidest, tuletõrjes, põllumajanduses kastmiseks ja irrigatsiooniks, desinfitseerimiseks jne.

Vene turul on esindatud järgmised HYUNDAI neljataktilise mootoriga pumbad: puhta vee pumbad (HY 50, HY 80, HY 100), musta vee pumbad (HYT 80) ja kõrgsurvepumbad (HYH 50).

ÜLDVAADE

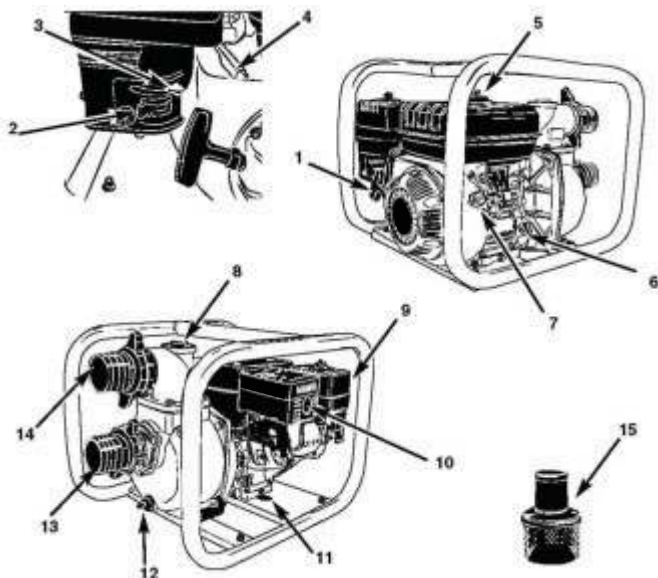

1. Mootori starteri kang
2. Kütusekraan
3. Õhuklapp
4. Seguklapp
5. Kütusepaagi kork
6. Õli täiteava
7. Süütelüliti
8. Pumba veetäite kork
9. Õhufilter
10. Summuti
11. Mootori karteri õli väljalaskeava kork
12. Pumba tühjendusava kork
13. Vee imiava
14. Vee väljundava
15. Põhjklapi filter

OHUTUSJUHISED

Masinaga töötamisel peate kindlasti järgima allpool loetletud ohutusnõudeid:



- Enne esimest kasutamist tuleb kasutusjuhend tähelepanelikult läbi lugeda ja hoida see edaspidiseks kasutamiseks alles.
- Enne toote kasutamist peab kasutaja tutvuma mootorpumba funktsioonide ja juhtimisseadmetega.
- Kasutaja peab teadma, kuidas pumba tööorganeid ja mootorit koheselt seisata.
- Mootorpumbaga töötamisel peab alati järgima käesolevas juhendis toodud soovitusi. Juhendi mittejärgimine võib põhjustada kehavigastusi või kahjustada seadet.
- Seadet tohib kasutada ainult siis, kui olete heas füüsilises ja vaimses seisundis.
- Seadet ei tohi kasutada pärast ravimite, alkoholi või narkootikumide manustamist, kuna see võib negatiivselt mõjutada kasutaja reaktsiooni.
- See seade on ette nähtud ainult vee pumpamiseks. Mootorpumba kasutamine mingil muul otstarbel on keelatud.

Tähelepanu!

Ärge kasutage mootorpumpa tuleohtlike või väga aktiivsete vedelike, nagu bensiini või selle lahusti, samuti keemiliste lahuste ja söövitavate vedelike pumpamiseks.



Kehavigastuste oht!

- Mootorpumbaga tohib töötada ainult kasutaja, kes on kasutusjuhendi läbi lugenud. Mingil juhul ei tohi lastel lubada seadet kasutada.
- Pidage meeles, et kasutaja kannab vastutust õnnetusjuhtumite või teise isiku vara kahjustamise eest.
- Ärge kunagi kasutage mootorpumpa inimeste, laste ja loomade vahetus läheduses.
- HYUNDAI mootorpump vastab Euroopa Liidus kehtivatele ohutusnõuetele. Ohutuse huvides ärge tehke muudatusi seadme konstruktsioonis.
- Tulekahju vältimiseks ei tohi mootori ega väljalasketoru pinnal olla lekkinud õli (mäaret) ega kütust..



Seadme ettevalmistamine tööks

- Seadme kasutamisel kandke alati tugevast materjalist jalanõusid, mis ei libise, ja pikki pükse. Ärge kasutage seadet paljajalu või sandaalides.
- Enne töö alustamist vaadake mootorpump üle veendumaks, et tarvikud ja detailid ei ole kulunud ega vigastatud. Kinnituskruvide vigastamisel tuleb komplekt täielikult välja vahetada, et mitte rikkuda seadme tasakaalustatust.
- Kontrollige pumba tööpiirkond hoolikalt üle ja eemaldage võõrkehad.
- Keerake kõik mutrid ja kruvid tugevalt kinni, et seade töötaks tõrgeteta..

Ohutusjuhised Ohutusnõuded mootorpumbaga töötamisel

Tuleoht: töö käigus väljalaskesüsteem kuumeneb ja võib süüdata lähedalolevad põlevad materjalid. Kasutamise ajal hoidke mootorpumpa hoonetest ja seadmetest vähemalt 1 meetri kaugusel. Ärge kunagi kasutage pumba siseruumides.



Tähelepanu!

Hoidke tuleohtlikke materjale pumbast eemal!

Ka sellisel juhul, kui töötate pumbaga spetsiaalselt kohandatud ventileeritavates siseruumides, võib sisehingataav õhk sisaldada ohtlikus koguses heitgaase. Heitgaaside kondenseerumise vältimiseks tagage piisav ventilatsioon. Töö käigus läheb mootori summuti väga tuliseks, jäädes tuliseks ka mõneks ajaks ka pärast mootori seiskamist. Vältige kokkupuudet tulise summutiga. Enne hoiustamist laske mootoril piisavalt jahtuda.



ETTEVAATUST!

Bensiin on väga mürgine ja tuleohtlik!

Hoidke bensiini ainult selleks ette nähtud mahutites. Hoidke bensiini eemal sädemetest, lahtisest leegist, ahjudest, samuti teistest soojus- ja süttimisallikatest.

- Transportige seadet ainult tühja kütusepaagi ja suletud kütusekraaniga (selle olemasolul).
- Kütusepaagi tühjendamiseks käitage mootorit väljas seni, kuni kütus saab otsa.
- Tankige ainult väljas. Ärge suitsetage tankimise juures.
- Ärge valage kütusepaaki ääreni täis, vaid kõrguseni umbes 4 cm tankimisava servast allapoole, et kütusele jääks paisumisruumi.
- Mootori töötamise ajal ei tohi tankida. Ärge kunagi eemaldage kütusepaagi korki või lisage bensiini, kui mootor töötab või on kuum.
- Kui Tei valasite bensiini üle paagi ääre, siis võib mootorit käivitada alles pärast mootori pinna puhastamist bensiinist. Ärge lülitage süüdet sisse enne, kui bensiiniaurud on hajunud (kuivatage pind).
- Kütusepaagi kork peab olema tihedalt suletud.
- Ohutuse tagamiseks tuleb kontrollida, et kütusevoolikul, bensiinipaagil, paagi korgil ning muudel ühendustel ei oleks kahjustusi ega lekkeid. Vajadusel tuleb vastavad detailid välja vahetada.
- Vigastatud summutid ja kaitseplekid tuleb välja vahetada.
- Ärge kunagi jätke seadet bensiiniga kütusepaagis siseruumidesse. On oht, et bensiiniaurud puutuvad kokku avatud tule või sädemetega ning süttivad.
- Enne seadme paigutamist kinnisesse ruumi laske mootoril maha jahtuda.
- Mootorpump väljutab heitgaase seni, kuni mootor töötab. Ärge kasutage mootorseadet suletud või halva ventilatsiooniga ruumides. Heitgaasid on mürgised ja eluohtlikud!

SÜMBOLITE SELGITUS



Lugege tähelepanelikult kasutusjuhendit.



Valage õli täiteavasse joonisel näidatud tasemeni.



Kiiruse reguleerimise sümbolid:

Maksimaalne kiirus:



Minimaalne kiirus:



ETTEVALMISTMINE TÖÖKS

VEE IMIAVA

Vee imitoruks tuleb alati kasutada spetsiaalset tugevdatud paksu seinaga voolikut, et vältida selle deformeerumist. Imivoolik peab olema mittekokkusurutav (gofreeritud), kuna see on välissurve all. Kinnitage voolik imiava külge vastava kinnitusrõnga abil.

Tähelepanu!

Enne töö alustamist paigaldage imivooliku põhjaklapi otsa filter. Kruus või jäme liiv võivad pumpa sattudes tõsiselt vigastada turbiinide labasid.

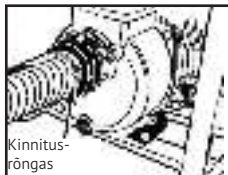
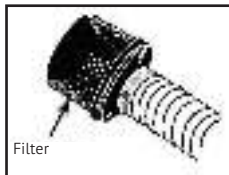

joon. 2

VEE VÄLJUNDAVA

Kui kasutate spetsiaalsest riidest voolikut, siis pidage meeles, et voolik on surve all, sellepärast kasutage vooliku kinnituseks alati rõngast.



Tähelepanu!

Lühikese jämeda vooliku kasutamisel väheneb voolutakistus ja suureneb pumba tõhusus.

MOOTORIÕLI

Mootoriõli on peamine tegur, mis mõjutab mootori jõudlust ja tööiga. 2-taktilisele mootorile ette nähtud õli kahjustab antud pumba mootorit.



ALATI ENNE MOOTORPUMBA KÄIVITAMIST KONTROLLIGE ÕLITASET.

Kasutage 4-taktilistele mootoritele ette nähtud õli.

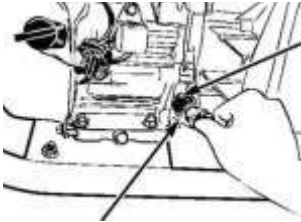

Õli täiteava kork

Õli täiteava

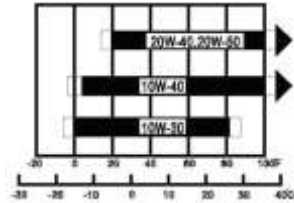

joon. 3

Paljudes kliimavööndites soovitatakse üldiseks kasutamiseks mootoriõli SAE 10M-30.

Teisi diagrammil märgitud õlisorte (jagunevad viskoossuse järgi) võib kasutada juhul, kui keskmine temperatuur teie piirkonnas on ettenähtud piirides.

Õlitaseme kontrollimine toimub järgmiselt (mootor peab olema seiskunud ja jahtunud):

Keerake lahti õli täiteava kork ja puhastage mõõtevarras õlist. Õlitaseme kontrollimiseks sisestage mõõtevarras täiteavasse, seda sisse keeramata. Kui õlitase on madal, lisage õli täiteava ääreni..

KÜTUSE JA TANKIMISE ALASED SOOVITUSED

Kontrollige kütuse taset. Selleks avage kütusepaagi kork. Kui kütuse tase on madal, täitke kütusepaak. Ärge täitke paaki tankimisava ääreni! Jätke kütusepaaki paisumisruumi.

Kütusepaagi kork

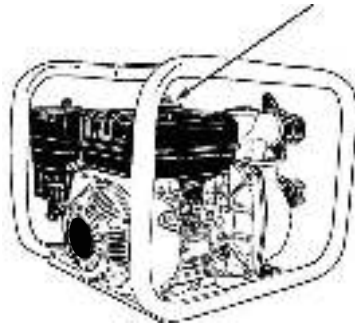

joon. 4



Tähelepanu!

- Bensiin on väga tule- ja plahvatusohtlik!
- Tankida tohib ainult seiskunud mootoriga pumpa. Tankimine peab toimuma hästi ventileeritavas kohas.
- Mootorpumba lähedal ei tohi suitsetada ega kasutada lahtist leeki.
- Ärge kallake kütusepaaki liiga täis (kütuse tase peab olema paagi täiteavast allpool). Pärast tankimist veenduge, et paagi kork on tihedalt suletud. Ärge valage kütust mööda, sest mahavoolanud bensiin või selle aurud võivad süttida.
- Vältige naha korduvat või pikaajalist kokkupuudet bensiiniga ja kütuseaurude sissehingamist.

HOIDKE KÜTUST LASTELE KÄTTESAAMATUS KOHAS.

- Kasutage pliivaba bensiini oktaanarvuga 95.
- Ärge kunagi kasutage vana või saastunud bensiini ega bensiini-õli segu. Vältige tolmu või vee sattumist kütusepaaki.

ÕHUFILTER

Saastunud õhufilter takistab õhu juurdevoolu karburaatorisse. Karburaatori häireteta töö tagamiseks puhastage filtrit regulaarselt, eriti sageli puhastage filtrit regulaarselt, eriti sageli puhastage filtrit väga tolmu- ja saastumustes tingimustes töötamisel

Filtri kaas



Filtrielement

joon.5

VEE PUMPAMINE

Enne töö alustamist tuleb pump täitaeielikult veega.



Tähelepanu!

Ärge kunagi käivitage pumpa kuivalt! See põhjustab pumba ülekuumenemise. Kui mootorpump töötab kuivalt, siis viivitamatult seiske mootor ja laske tal enne pumba veega täitmist jahtuda.

Pumba veetäite kork

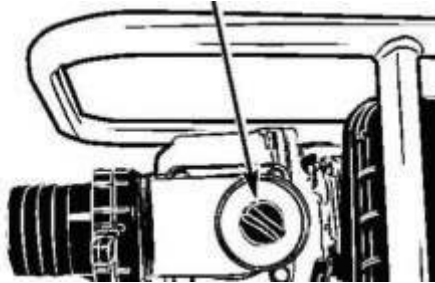

joon.6

MOOTORI KÄIVITAMINE (joon. 7.1 – 7.5):

Pöörake kütuse kraan (A) asendisse "Avatud" (ON). Külma mootori käivitamiseks viige õhuklapi hoob (B) asendisse "Suletud" (CLOSE). Mootori soojenedes pöörake kraan tagasi asendisse "Avatud" (OPEN).

Pöörake süütelüliti (C) asendisse "Avatud" (ON).



joon. 7.1



joon. 7.2.



joon. 7.3

Pöörake seguklapi (gaasi-) hoob (D) äärmisesse vasakusse asendisse "Aeglane" (SLOW).



joon. 7.4



joon. 7.5

Käivitage mootor käsistarteri (E) abil.

Tähelepanu!

Ärge laske starteri käepidet järsult lahti, vaid laske ta sujuvalt tagasi oma kohale, et vältida starteri vigastamist.

Seadke sobivad mootori tööpöörded, liigutades sujuvalt seguklapi (gaasi-) hooba (D) asendi "Kiire" (FAST) poole.

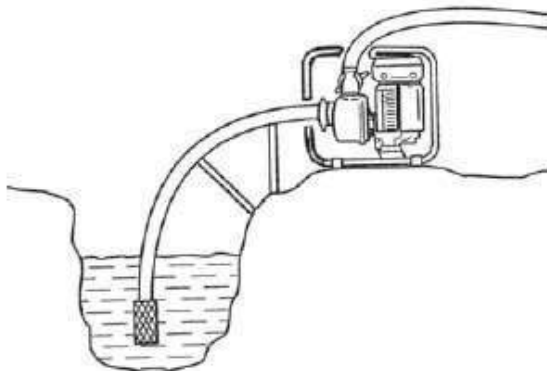
TÖÖ ALUSTAMINE (joon. 8)

joon. 8

Pärast mootori käivitamist veenduge, et pump pumpab vett.

Tähelepanu!

Vee pumpamise alguse lubatud viivitus on 2,5 minutit, kui selle aja jooksul pump ei alusta vee pumpamist, tuleb mootor seisata.

**MOOTORI SEISKAMINE** (joon. 7.1 – 7.5.):**Tähelepanu!**

Avariiseiskamiseks pöörake süütelüliti (C) asendisse „Väljas“ (OFF).



- Muudel juhtudel toimige järgmiselt:
- Pöörake seguklapi (gaasi-) hooba (D) äärmisesse paremasse asendisse "Aeglane" (SLOW).
- Pöörake süütelüliti (C) asendisse "Väljas" (OFF).
- Pöörake kütuse kraan (A) asendisse "Suletud" (OFF).

HOOLDUS

KORRALINE HOOLDUS

Korraline hooldus on vajalik mootorpumba tõrgeteta töö tagamiseks. Järgige allpool toodud kontrolli- ja hooldusgraafikut (vt. tabelit).



Tähelepanu!

Heitgaasid sisaldavad mürgist vingugaasi. Enne hooldustööde tegemist seiske mootor! Kui mootorit on vaja käivitada, siis veenduge, et ruumis on hea ventilatsioon.

Hooldusintervall (iga ettenähtud kuu või sätestatud töötundide tagant olenevalt sellest, mis saabub esimesena)		Igal kasutuskorral	Esimese kuu või esimeste 20 töötunni järel	Iga kuue kuu või 50 töötunni tagant	Iga aasta või 300 töötunni tagant	Iga kahe aasta või 500 töötunni tagant
Mootoriõli	Kontrollida taset	•				
	Vahetada		•	•		
Õhufilter (Kontrolli- ja hooldusintervall on lühem, kui seadet kasutatakse tolmustes oludes)	Kontrollida	•				
	Puhastada			•		
	Vahetada					•
Süüteküünl	Kontrollida - reguleerida			•		
	Vahetada				•	
Sädemepüüdja *	Puhastada				•	
Pöördeid tühikäigul *	Kontrollida - reguleerida				•	
Klapid *	Kontrollida - reguleerida				•	
Põlemiskamber *	Puhas					•
Kütusefilter	Vahetada				•	
Kütusevoolik	Kontrollida	•				
	Vahetada					•

* - Soovitav võtta ühendust HYUNDAI autoriseeritud hooldusesindusega.

Hoiatus !!! Kontrolli- ja hooldusintervall on lühem, kui seadet kasutatakse tolmustes oludes. Hooldusintervallidest mittekindipidamine võib põhjustada mootori rikkeid, mida ei käsitleta garantijuhumitena.

MOOTORIÕLI VAHETUS (joon. 8.1, 8.2)

Õli lastakse välja soojast seisatud mootorist.

1. Keerake lahti karteri põhjas olev õli väljalaskekork ja laske õli välja.
2. Keerake õli väljalaskekork tagasi ja pingutage.
3. Kallake mootoris soovitatud marki õli ja kontrollige õli taset.
4. Keerake õli täiteava kork kinni. Õlikarteri maht on 0,6 l.



joon. 8.1



joon. 8.2

Tähelepanu!



Kasutatud mootoriõli võib pikaajalisel kokkupuutel nahaga põhjustada nahavähki. Pärast õlivahetust tuleb käed pesta seebi ja veega. Vältige kasutatud mootoriõli sattumist keskkonda ja viige see kinnises anumas spetsialiseeritud käitlusjaama edasiseks töötlemiseks või utiliseerimiseks. Ärge visake õli minema ega valage seda maha.

ÕHUFILTRI HOOLDUS (joon. 9)

Saastunud õhufilter takistab õhu juurdevoolu karburaatorisse. Karburaatori häireteta töö tagamiseks puhastage filtrit regulaarselt, eriti sageli puhastage filtrit väga tolmustes tingimustes töötamisel.

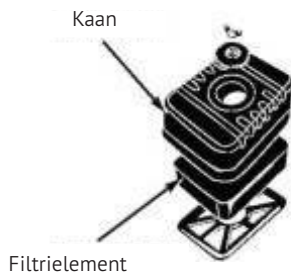

joon. 9

Tähelepanu!



Filtrielemendi puhastamine bensiini või tuleohtlike lahustitega võib põhjustada tulekahju või plahvatuse. Kasutage ainult seebivett või mittesüttivat lahustit.

Tähelepanu!

Et vältida mootori kiiret kulumist, ärge kunagi käivitage mootorit ilma õhufiltrita.

1. Keerake lahti õhufiltri kaane kruvi, avage kaas ja eemaldage filtrielement.
2. Peske filtrielement pesuvahendiga ning loputage sooja veega. Laske elemendil täielikult kuivada.
3. Immutage filtrielementi puhta mootoriõliga ja väänake liigne õli välja. Esmasel käivitamisel võib mootor suitseda, kui filtrielementi on jäänud liiga palju õli.
4. Paigaldage filtrielement ja filtrielemendi kate tagasi oma kohale.



ÜÜTEKÜÜNLA HOOLDUS (joon. 10.1-10.2)

Selleks, et tagada mootori tõrgeteta töö, peab süüteküünal olema terve, tahmata ja õige elektroodide vahedega. Põletuste vältimiseks vältige kokkupuudet mootori tuliste osadega!

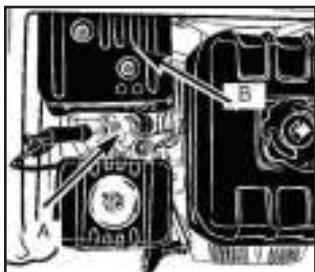

joon. 10.1

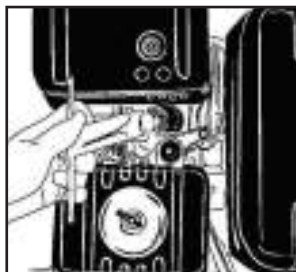

joon. 10.2.

1. Eemaldage süüteküünla kate.
2. Eemaldage mustus süüteküünla ümbrusest.
3. Kasutage süüteküünla väljakeeramiseks tootega kaasas olevat küünlavõtit.
4. Vaadake süüteküünal üle. Kui küünal on vigastatud või pragunenud, siis tuleb see välja vahetada. Kui kavatsete süüteküünalt uuesti kasutada, siis puhastage seda traatharjaga.
5. Kontrollige vahemikku elektroodide vahel kaliibriga. Vahemik peab olema 0,7-0,8 mm. Reguleerige vahemikku, vajadusel elektroode õrnalt painutades.

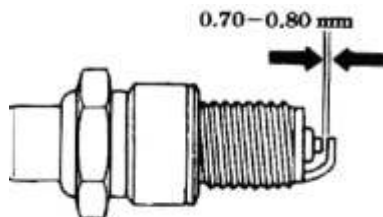

6. Veenduge, et süüteküünla seib on heas seisukorras. Keerake süüteküünal sisse käsitsi, et vältida keerme vigastamist.

7. Seejärel keerake küünal võtmega kinni, et küünlaseib kokku suruda. Uue süüteküünla paigaldamisel keerake küünal lõpuni kinni ja seejärel pingutage küünalt 1/2 pööret. Süüteküünla korduvkasutusel keerake küünal lõpuni kinni ja seejärel pingutage küünalt 1/2-1/4 pööret.



Tähelepanu!

Süüteküünal peab olema kindlalt pingutatud. Valesti pingutatud süüteküünal võib üle kuumeneda ja kahjustada mootorit. Ärge kasutage vale hõõgarvuga süüteküünalt.

Transportimine ja hoiustamine

Enne mootorpumba transportimist veenduge, et süütelüliti on asendis "VÄLJAS" (OFF) ja kütusekraan on asendis "SULETUD" (OFF). Kütuse mahavoolamise vältimiseks paigaldage mootorpump horisontaalasendisse. Bensiiniaurud ja mahavoolanud bensiin on tule- ja plahvatusohtlikud.

Tähelepanu!



Kokkupuude kuuma mootori või väljalaskesüsteemi detailidega võib põhjustada tõsiseid põletusi või tulekahju. Enne transportimist või hoiustamist laske mootorpumbal piisavalt jahtuda.

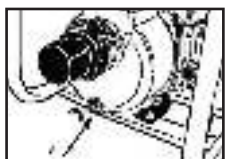

joon. 11.1.



joon. 11.2



joon. 11.3

1. Peske pump enne seiskamist läbi. Keerake torud pumba küljest lahti ja laske veejäägid välja.
2. Sulgege kütuse kraan (B), tühjendage karburaator kütusest, keerates ujukiruumi põhjakruvi (C) lahti. Koguge bensiini sobivasse anumasse.

Tähelepanu!



Bensiin on väga tuleja plahvatusohtlik! Kõiki mootoritöid tehke seiskunud mootoriga ja hästi ventileeritavas ruumis. Hooldusruumis ei tohi suitsetada ega kasutada lahtist leeki.

3. Vahetage mootoriõli.
4. Eemaldage süüteküünl ja valage 1 spl mootoriõli silindrisse. Pöörake starteriga mootorit aeglaselt paar tiiru, et õli jaotuks ühtlaselt silindri pinnale. Seejärel keerake süüteküünl tagasi oma kohale.
5. Tõmmake aeglaselt starteri käepidemest, kuni tunnete takistust. Sel hetkel jõuab kolb survetakti ülemisse asendisse, sisse- ja väljalaskeklapid on suletud. Mootori hoiustamine sellises olekus aitab vältida mootori sisemist korrosiooni.

Enne esimest hoiustamisjärgset käivitust tuleb teostada järgmised hooldustööd (vt. tabelit):

HOIUSTAMISAEG	SOOVITATAVAD HOOLDUSTÖÖD (esimese käivitamise hõlbustamiseks)
Alla 1 kuu	Ei ole vajalik
1 kuni 2 kuud	Kuivatage karburaatori ujuk ja kütusefilter. Täitke kütusepaak värsket kütusega.
Üle ühe aasta	Kuivatage karburaatori ujuk ja kütusefilter. Täitke kütusepaak värsket kütusega. Eemaldage süüteküünl ja valage 1 spl mootoriõli silindrisse. Pöörake starteriga mootorit aeglaselt paar tiiru. Seejärel keerake süüteküünl tagasi oma kohale. Vahetage õli ja valage paaki uus kütus.

HYUNDAI mootorpumbad on sertifitseeritud vastavalt masinate ja seadmete ohutustehnilistele eeskirjadele.

HYUNDAI mootorpumpade kasutamine, hooldus ja hoiustamine peavad toimuma vastavalt käesolevale kasutusjuhendile.

Toote kasutusiga on 3 aastat.

Garantiaeg on 2 aasta.

Tootja ei vastuta ohutusnõuete ja hooldusjuhiste täitmata jätmisest põhjustatud vigastuste ja kahjude eest. See hõlmab eelkõige:

- toote mittesihipärasest kasutamisest.
- tootja poolt mitteettenähtud määrdeainete, bensiini ja mootoriõli kasutamisest
- tehniliste muudatuste tegemist tootes
- defektsete detailidega toote kasutamisest põhjustatud kaudseid kahjusid.

Tehke ainult kasutusjuhendis märgitud hooldustöid. Muude rikete puhul pöörduge volitatud teeninduskeskusesse. Volitatud teeninduste aadresside täieliku nimekirja leiате meie ametlikult kodulehelt:

www.hyundai-direct.com

Tootja ei vastuta tegemata hooldustöödest põhjustatud kahju eest.

Taoline kahju on muu hulgas järgmine:

- Korrosioonist tekitatud kahju ja muud ebaõige hoiustamise tagajärjed,
- Mitte-originaalvaruosade kasutamisest tulenevad kahjustused ja tagajärjed,
- Mittevõlgitatud spetsialistide poolt tehtud hooldustöödest tulenevad kahjustused.

Kasutuselt kõrvaldamine

Ärge pange mootorpumpa olmejäätmete hulka! Kasutuselt kõrvaldatav mootorpump, lisatarvikud ja pakend tuleb üle anda keskkonnasäästlikku jäätmekäitlusesse ja ümbertöötlusele.

RIKKEOTSING

RIKE	VÕIMALIK PROBLEEM	VÕIMALIK KÕRVALDAMINE
Mootor ei käivitu või ei tööta	Ebaõige toimingute järjekord	Järgige käesoleva kasutusjuhendi juhiseid
	Karburaatori vale seadistus	Pöörduge tootja poolt volitatud teenindusse
	Rikkis süüteküünal	Puhastada süüteküünal, reguleerida vahemikku või vahetada küünal
	Saastunud kütusefilter	Vahetada
Mootor käivitub, kuid ei arenda küllaldaselt võimsust	Seguklapi (gaasi-) hoob on vales asendis	Pöörata asendisse OPEN (Avatud)
	Saastunud küünlapiip	Puhastada või vahetada
	Saastunud õhufilter	Puhastada
	Karburaatori vale seadistus	Pöörduge tootja poolt volitatud teenindusse
Mootori ebaühtlane töötamine	Karburaatori vale seadistus	Pöörduge tootja poolt volitatud teenindusse
Mootor ei arenda koormusega töötamisel küllaldaselt võimsust		
Mootor töötab tõugetega	Rikkis süüteküünal	Puhastada süüteküünal, reguleerida vahemikku või vahetada küünal
Mootor suitseb	Karburaatori vale seadistus	Pöörduge tootja poolt volitatud teenindusse

EC DECLARATION OF CONFORMITY

The undersigned, as authorised by: N-PRO LLC

Declares that the following equipment manufactured under Hyundai licence conforms to the following directives:

Electromagnetic Compatibility Directive 2014/30/EU

Machinery Directive 2006/42/EC

Emission Directive 2012/46/EC

Noise Emission Directive 2005/88/EC

Equipment Category: Power equipment

Product Name/Model: HYUNDAI / HY 80 / HY 50

Type: Pumps

Product is manufactured and tested in accordance to the following standards: EN 55012/A1:2009; EN 61000-6-1:2007; EN ISO 3744:1995;

Place of Declaration: N-PRO, Riga, Latvia Signed by: Matīss Upens

Date: 20th December 2017 Position in Company: Managing Director



Name and address of Authorised representative: N-PRO SIA, Mārupes 6 - 2A, Rīga, Latvia, LV-1002

EC DECLARATION OF CONFORMITY

The undersigned, as authorised by: N-PRO LLC

Declares that the following equipment manufactured under Hyundai licence conforms to the following directives:

Machinery Directive 2006/42/EC

Emission Directive 2012/46/EC

Equipment Category: Power equipment

Product Name/Model: HYUNDAI / HY 100 / HYH 50 / HYT 80

Type: Pumps

Product is manufactured and tested in accordance to the following standards: EN 809/AC:2010;

Place of Declaration: N-PRO, Riga, Latvia Signed by: Matīss Upens

Date: 20th December 2017 Position in Company: Managing Director



Name and address of Authorised representative: N-PRO SIA, Mārupes 6 - 2A, Rīga, Latvia, LV-1002

www.hyundai-direct.com

KOTO Industry LLC, USA 817 S Main St, Las Vegas, NV, 89101

EU Importer / EU Importeur / ES Importētājs / EL Importija / ES Importuotojas:
SIA «N-PRO» Mārupes iela 6 - 2A, Rīga, Latvija, LV1002

Импортер в РФ:
ООО «НЕОС ПРО», 123007, Россия, г. Москва, ул. 5-я Магистральная, д. 15
ООО «Проект Трейдинг», 119530, Россия, г. Москва, Очаковское шоссе 36, стр. 2
ООО «Сити Торг», 125315, Россия, г. Москва, ул. Часовая 28, корп. 4

Імпортер в Україні:
ТзОВ «Візард Технікс», 03026, Україна, м. Київ, Столичне шосе 100



Made in PRC / Ražots Ķīnā / Toodetud Hiinast / Pagaminta Kinija / Виготовлено в КНР /
Сделано в КНР

Licensed by HYUNDAI Corporation, Korea